

MARVEL | iHome

CAPTAIN AMERICA SHIELD

1:4 SCALE SPEAKER

EN

CHARGE
BEFORE
USE

Questions? Visit www.ekids.com

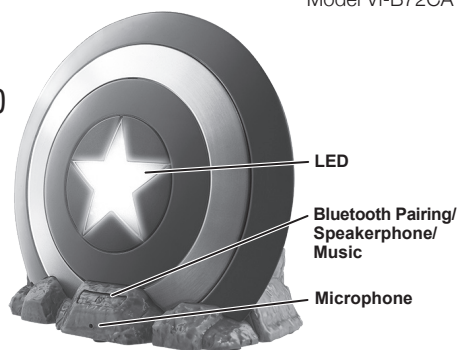

This item is NOT a toy

IMPORTANT

Read before proceeding

If you have any question regarding the operation or use of this product, please visit www.ekids.com to view answers to frequently asked questions.

To learn more about this and other iHome products, please visit us online at www.ihome.com

Internal Rechargeable Lithium-ion Battery

This device uses an internal rechargeable lithium-ion battery that should last the lifetime of the device. If you suspect your battery may be dead, try charging it several times. If the battery does not recharge, please contact us for repair information.

WARNING/DISPOSAL OF UNIT

Please do NOT attempt to change the battery yourself. If the battery has died and you do not want us to replace your battery, you should follow the disposal instructions below:

- Never dispose of used batteries/electronics with ordinary solid wastes, since they contain toxic substances.
- Always dispose of used batteries/electronics in accordance with the prevailing community regulations that apply to the disposal of batteries/electronics. If there are no local regulations concerning battery/electronics disposal, please dispose of the device in a waste bin for electronic devices.
- Many electronics retailers now recycle batteries and other electronic components at no charge. Check to see which ones in your area do so.

CAUTION

The battery used in this device may present a risk of fire, explosion or chemical burn if mistreated.

- Never use or charge the battery if it appears to be leaking, discolored, deformed, or in any way abnormal.
- Never disassemble the unit or attempt to remove battery as that could cause leakage of alkaline solution or other electrolytic substance.
- Always confirm that the temperature is 5°C - 35°C (41° - 95° Fahrenheit) before you charge the battery.
- Leakage or deterioration of the battery may occur if this warning is not heeded.
- Never expose the battery to any liquid.
- Never expose the battery to excessive heat such as direct sunlight or fire. Never use the battery pack in an unventilated vehicle where excessive internal temperatures may be encountered.
- Always keep the battery out of the reach of infants and small children.

Back View

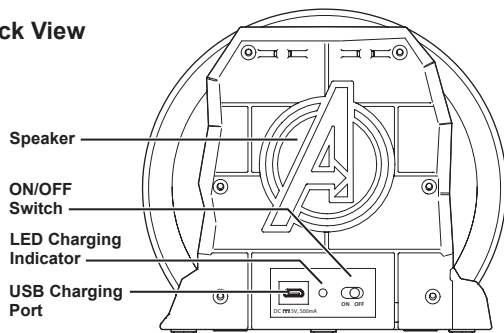

Note: The unit is equipped with a Try Me feature. Before using the unit, pull out and discard the plastic Demo Tab located on the bottom panel.

Note: The unit is equipped with a Try Me feature. When unit is OFF, press the **Bluetooth Pairing/Speakerphone/Music** Button to play/stop built-in music.

Charging the Vi-B72

The Vi-B72 is powered by a rechargeable battery in the speaker. **Make sure to charge speaker before use, using the supplied USB cable.**

- Connect the micro-USB plug to the Charging jack on the speaker.
- Connect the standard USB plug to a powered USB port, such as that on a computer. Your computer should be connected to a wall outlet when the speaker is charging. The light on the speaker will turn to solid red while charging and turn off when fully charged.
- When the battery is low, the red LED light will turn on. If you start to notice sound distortion at higher volumes, it's time to recharge the batteries.

NOTE: The charging LED light will override the pairing LED light pattern.

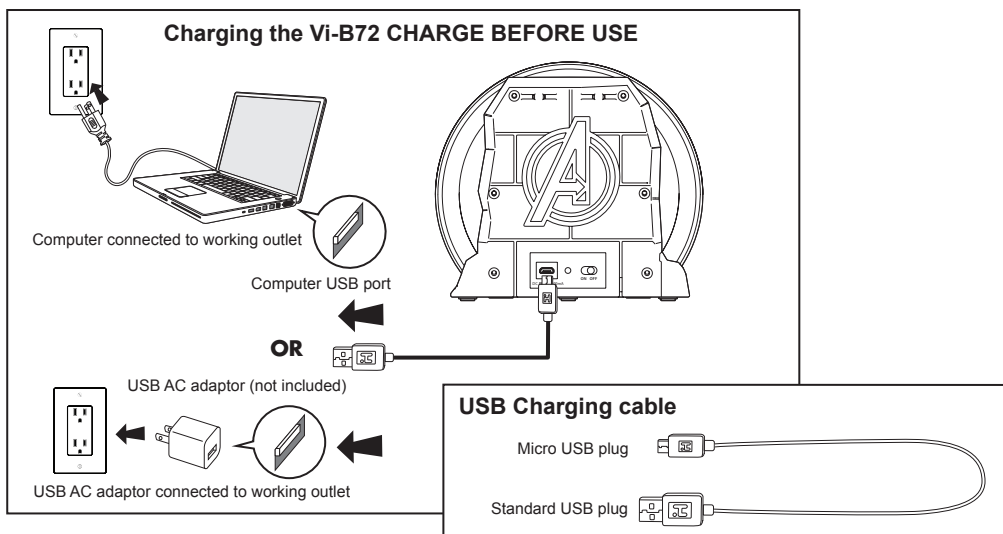

Using Bluetooth with the Vi-B72

- Make sure your Bluetooth device and the Vi-B72 are fully charged. Turn on your Bluetooth device and turn on Bluetooth mode (check in Options or Settings).
- Slide the ON/OFF switch on the speaker to the ON position. Press and hold the **Bluetooth Pairing/Speakerphone/Music** Button for 3 seconds. The blue LED light will flash quickly, and a tone will sound as the speaker enters pairing mode.
- "iHome B72 CA" should appear on your device. If "Not Connected" or similar message appears, select "iHome B72 CA" to connect. If your device asks for a passcode, enter '1234'.
- Once paired, a confirmation tone will sound and the blue LED will glow solid. You can then stream audio to the speaker.
- Control Bluetooth audio from your device. Remember to turn off the speaker and your device after listening.
- If no device is paired within 3 minutes, a failure tone will sound, the blue light will flash slowly and the unit will revert to standby mode. To retry pairing, press and hold the **Bluetooth Pairing/Speakerphone/Music** Button for 3 seconds. If pairing is not successful, turn the power "OFF" on the speaker and repeat pairing procedure.

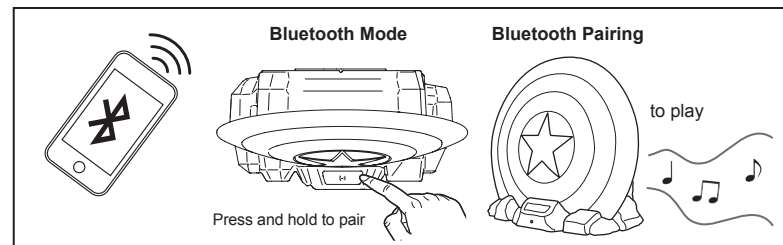

Answer / End Calls

The Vi-B72 also comes equipped with a Speakerphone function which will be active when a call is coming through to your linked Bluetooth device. When an incoming call is received on your device, briefly press the **Bluetooth Pairing/Speakerphone/Music** Button on the speaker once to answer the call. Press and hold for 2 seconds to reject the call. Speak into the microphone during the call. To end the call, briefly press the **Bluetooth Pairing/Speakerphone/Music** Button again.

Maintenance

- Place the unit on a level surface away from sources of direct sunlight or excessive heat.
- Protect your furniture when placing your unit on a natural wood and lacquered finish. A cloth or other protective material should be placed between it and the furniture.
- Clean your unit with a soft cloth moistened only with mild soap and water. Stronger cleaning agents such as thinner or similar materials can damage the surface of the unit.

A Consumer Guide to Product Safety

IMPORTANT SAFETY INSTRUCTIONS

When used in the directed manner, this unit has been designed and manufactured to ensure your personal safety. However, improper use can result in potential electrical shock or fire hazards. Please read all safety and operating instructions carefully before installation and use, and keep these instructions handy for future reference. Take special note of all warnings listed in these instructions and on the unit.

1. **Water and Moisture** – The unit should not be used near water. For example: near a bathtub, washbowl, kitchen sink, laundry tub, swimming pool or in a wet basement.
2. **Ventilation** – The unit should be situated so that its location or position does not interfere with its proper ventilation. For example, it should not be situated on a bed, sofa, rug or similar surface that may block ventilation openings. Also, it should not be placed in a built-in installation, such as a bookcase or cabinet, which may impede the flow of air through the ventilation openings.
3. **Heat** – The unit should be situated away from heat sources such as radiators, heat registers, stoves or other appliances (including amplifiers) that produce heat.
4. **Power Sources** – The unit should be connected to a power supply only of the type described in the operating instructions or as marked on the appliance.
5. **Power-Cable Protection** – Power supply cables should be routed so that they are not likely to be walked on or pinched by items placed upon or against them. It is always best to have a clear area from where the cable exits the unit to where it is plugged into an AC socket.
6. **Cleaning** – The unit should be cleaned only as recommended. See the Maintenance section of this manual for cleaning instructions.
7. **Objects and Liquid Entry** – Care should be taken so that objects do not fall and liquids are not spilled into any openings or vents located on the product.
8. **Attachments** – Do not use attachments not recommended by the product manufacturer.
9. **Lightning and Power Surge Protection** – Unplug the unit from the wall socket and disconnect the antenna or cable system during a lightning storm or when it is left unattended and unused for long periods of time. This will prevent damage to the product due to lightning and power-line surges.
10. **Overloading** – Do not overload wall sockets, extension cords, or integral convenience receptacles as this can result in a risk of fire or electric shock.
11. **Damage Requiring Service** – The unit should be serviced by qualified service personnel when:
 - A. the power supply cable or plug has been damaged.
 - B. objects have fallen into or liquid has been spilled into the enclosure.
 - C. the unit has been exposed to rain.
 - D. the unit has been dropped or the enclosure damaged.
 - E. the unit exhibits a marked change in performance or does not operate normally.
12. **Periods of Nonuse** – If the unit is to be left unused for an extended period of time, such as a month or longer, the power cable should be unplugged from the unit to prevent damage or corrosion.
13. **Service** – The user should not attempt to service the unit beyond those methods described in the user's operating instructions. Service methods not covered in the operating instructions should be referred to qualified service personnel.



This product bears the selective sorting symbol for waste electrical and electronic equipment (WEEE).

This means that this product must be handled pursuant to European Directive 2012/19/EU in order to be recycled or dismantled to minimize its impact on the environment.

For further information, please contact your local or regional authorities.

Electronic products not included in the selective sorting process are potentially dangerous for the environment and human health due to the presence of hazardous substances.

CAPTAIN AMERICA SHIELD
ALTAVOZ A ESCALA 1:4



CARGAR ANTES DE USAR

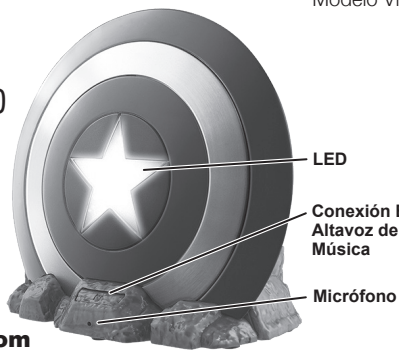

Des questions ? Visitez www.ekids.com

Artículo No es un juguete

IMPORTANTE

Lea esto antes de comenzar

Si tiene alguna pregunta acerca del funcionamiento o uso de este producto, por favor visite www.ekids.com para encontrar respuestas a las preguntas frecuentes.

Para aprender acerca de este y otros productos iHome, por favor visítenos online en www.ihome.com

Batería interna recargable de iones de litio

Este dispositivo usa una batería interna recargable Li-ion que debería de durar la vida útil del dispositivo. Si usted sospecha que la batería puede estar agotada, trate de cargarla varias veces. Si la batería no se carga de nuevo, póngase en contacto con Servicio al Cliente.

ADVERTENCIA/ELIMINACIÓN DE LA UNIDAD

NO intente cambiar la batería usted mismo. Si la batería está agotada y no desea que nosotros se la reemplacemos, debería seguir las siguientes instrucciones para su eliminación:

- Nunca elimine las baterías/productos electrónicos usados junto con la basura doméstica ordinaria, ya que contienen sustancias tóxicas.
- Elimine las baterías/productos electrónicos usados siempre de acuerdo con las normativas comunitarias que se apliquen a la eliminación de baterías/productos electrónicos. Si no existe una regulación acerca de la eliminación de baterías/productos electrónicos, por favor elimine el dispositivo en un contenedor para dispositivos electrónicos.
- Muchos distribuidores de equipos electrónicos ya reciclan baterías y otros componentes electrónicos sin ningún coste. Compruebe si hay alguno en su área que lo haga.

PRECAUCIÓN

La batería usada en este dispositivo puede suponer un peligro de incendio o explosión o quemadura química si no se manipula correctamente.

- Nunca utilice ni cargue la batería si aparece con pérdida de líquido, descolorida, deformada, u otro tipo de anomalía.
- Nunca desmonte la unidad o intente sacar la batería ya que podría provocar derrames de la solución alcalina o de otra sustancia electrolítica.
- Confirme siempre que la temperatura está entre 5°C – 35° C (41° – 95° Fahrenheit) antes de cambiar la batería.
- En caso de no observar esta advertencia podría ocasionar pérdida de fluido o deterioro en la batería.
- Nunca exponga la batería a ningún líquido.
- Nunca exponga la batería a calor excesivo como los rayos directos del sol o el fuego. Nunca use la batería en un vehículo sin ventilación en cuyo interior se pueden alcanzar elevadas temperaturas.
- Mantenga siempre la batería lejos del alcance de los bebés y de los niños pequeños.

Parte posterior

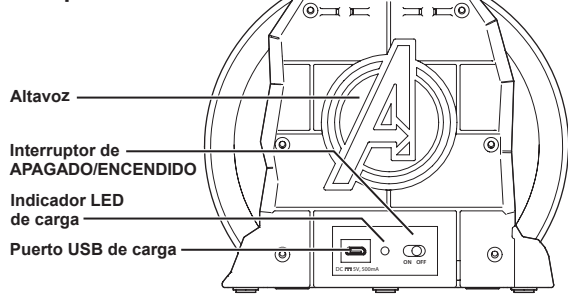

Nota: La unidad está equipada con la propiedad Pruébame. Antes de usar la unidad, extraiga y deseche la pestaña de Demostración situada en el panel inferior.

Nota: La unidad está equipada con la propiedad Pruébame. Cuando la unidad está APAGADA, pulse el botón Emparejamiento Bluetooth Pairing/Speakerphone/Music para reproducir / detener la música integrada.

Carga del Vi-B72

El modelo Vi-B72 está alimentado por una batería recargable ubicada en el altavoz. **Asegúrese de cargar el altavoz antes de usarlo mediante el cable USB provisto.**

- Conecte el enchufe micro-USB en el conector de carga en el altavoz.
- Conecte el enchufe USB estándar en un puerto USB, como el de su computadora. Su computadora debe estar conectada a una toma de corriente para cargar el altavoz. La luz del altavoz se pondrá en color rojo sólido durante la carga y se apagará cuando esté completamente cargado.
- Cuando la batería esté baja, se encenderá la luz LED roja. Si llega a notar una distorsión de sonido cuando el volumen está alto, es necesario cambiar las baterías.

NOTA: La luz LED de carga reemplazará a la luz LED de conexión.

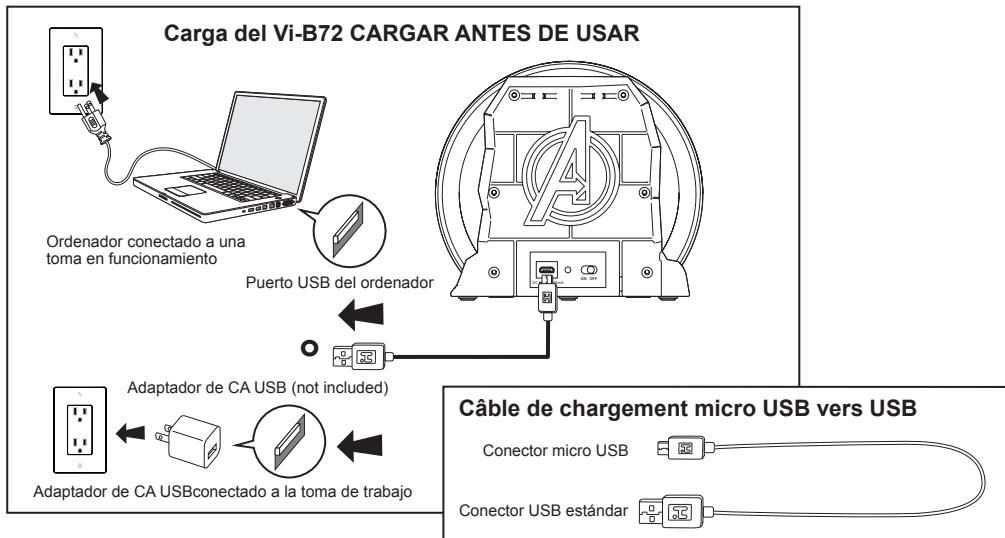

Uso del Bluetooth con el Vi-B72

- Asegúrese de que su dispositivo Bluetooth y el altavoz Vi-B72 estén debidamente cargados. Encienda su dispositivo Bluetooth y active el modo Bluetooth (consulte la sección Opciones o Ajustes).
- Deslice el interruptor ON/OFF en el altavoz a la posición ON. Pulse y sostenga por 3 segundos el botón **Conexión Bluetooth/Altavoz de teléfono/Música** . La luz LED azul parpadeará rápidamente y se producirá un sonido cuando el altavoz entre en modo de conexión.
- Aparecerá en su dispositivo el mensaje “iHome B72 CA”. Si aparece el mensaje “Not Connected” u otro similar, seleccione “iHome B72 CA” para conectar. Si su dispositivo le pide una contraseña, introduzca ‘1234’.
- Una vez conectado, se producirá un sonido de confirmación y la luz LED azul se mantendrá encendida sin parpadear. Ahora se podrá transmitir el audio al altavoz.
- Control de audio Bluetooth de su dispositivo. Recuerde apagar el altavoz y su dispositivo si ya no los va a usar.
- Si ningún dispositivo se conecta en 3 segundos, se producirá un sonido que indica falla en la conexión, la luz azul parpadeará lentamente y la unidad se revertirá al modo de espera. Para volver a intentar la conexión, pulse y sostenga el botón **Conexión Bluetooth/Altavoz de teléfono/Música** durante 3 segundos. Si el emparejamiento falla, apague el altavoz y repita el proceso de emparejamiento.

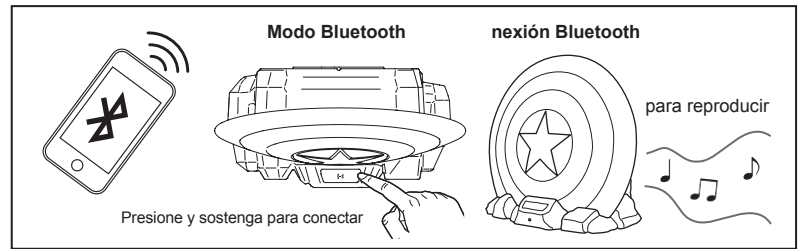

Responder / finalizar llamadas

El altavoz Vi-B72 está equipado con una función de altavoz de teléfono que se activará cuando entre una llamada a su dispositivo Bluetooth conectado. Cuando su dispositivo reciba una llamada, pulse brevemente el botón **Conexión Bluetooth/Altavoz de teléfono/Música** en el altavoz para responder a la llamada. Pulse y sostenga durante 2 segundos para rechazar la llamada. Hable al micrófono durante la llamada. Para terminar la llamada, vuelva a pulsar brevemente el botón Conexión Bluetooth/Altavoz de teléfono/Música.

Mantenimiento

- Coloque la unidad sobre una superficie nivelada lejos la luz solar directa y de fuentes de calor excesivo.
- Proteja sus muebles cuando coloque la unidad sobre madera natural y acabados laqueados. Debe colocarse un paño u otro material a modo de protección entre la unidad y el mueble.
- Limpie la unidad con un paño suave humedecido sólo con jabón neutro y agua. No se recomienda utilizar agentes de limpieza más fuertes, tales como benceno, diluentes o materiales similares, ya que pueden dañar la superficie de la unidad.

Sumidor para la seguridad del producto

INSTRUCCIONES DE SEGURIDAD IMPORTANTES

Si se utiliza de la forma adecuada, este equipo está diseñado y fabricado de manera que garantiza tu seguridad personal. Sin embargo, un uso indebido puede provocar una descarga eléctrica o un incendio. Lee todas las instrucciones de seguridad y funcionamiento detenidamente antes de la instalación y el uso y tenlas siempre a mano para consultas futuras. Presta especial atención a las advertencias enumeradas en estas instrucciones y en el propio aparato.

1. **Agua y humedad:** La unidad no debe utilizarse cerca del agua, por ejemplo, cerca de una bañera, lavamanos, fregadero, lavadero, piscina o en un sótano húmedo.
2. **Ventilación:** La unidad debe situarse de modo que su colocación no afecte a la correcta ventilación. Por ejemplo, no debe ponerse sobre una cama, un sofá, un tapete o una superficie similar que pueda bloquear los orificios de ventilación. Tampoco debe ubicarse en una instalación empotrada, como una librería o un armario, que pueda impedir el flujo de aire a través de los orificios de ventilación.
3. **Calor:** La unidad debe estar alejada de las fuentes de calor, como radiadores, contadores, cocinas u otros aparatos (amplificadores incluidos) que emanan calor.
4. **Fuentes de alimentación:** La unidad debe conectarse únicamente a una red eléctrica del tipo descrito en las instrucciones de funcionamiento o indicado en el aparato.
5. **Protección del cable:** Los cables de alimentación deben extenderse de manera que nadie los vaya a pisar ni los aprisione ningún objeto. Lo mejor es disponer de una zona despejada desde la salida del cable de la unidad hasta el lugar en que este se enchufe a la corriente.
6. **Limpieza:** La unidad sólo debe limpiarse de la forma recomendada. Consulta la sección «Mantenimiento» de este manual para ver las instrucciones de limpieza.
7. **Entrada de objetos o líquidos:** Se debe prestar especial atención a que no caiga ningún objeto ni líquido por las aberturas u orificios del equipo.into any openings or vents located on the product.
8. **Accesorios:** No deben utilizarse accesorios que no sean los recomendados por el fabricante del producto.
9. **Protección contra rayos y picos de corriente:** Desconecta la unidad del enchufe de la pared y desconecta también la antena y el sistema de cableado durante las tormentas eléctricas, cuando te vayas de casa o cuando no vayas a utilizar el aparato durante un periodo de tiempo prolongado. Esto evitará posibles daños debidos a rayos o picos de corriente.
10. **Sobrecarga:** No sobrecargues los enchufes, alargos, ladrones o regletas, ya que podrías provocar un incendio o sufrir una descarga eléctrica.
11. **Daños que requieren reparación:** La unidad debe ser reparada por personal técnico cualificado cuando:
 - A. el cable de alimentación o el enchufe estén dañados;
 - B. hayan caído objetos o líquidos dentro de la caja;
 - C. la unidad haya estado expuesta a la lluvia;
 - D. la unidad se haya caído o se haya dañado la caja;
 - E. la unidad presente una alteración importante del funcionamiento o no funcione con normalidad.
12. **Periodos sin utilizar:** Si no vas a utilizar la unidad durante un periodo de tiempo prolongado, como un mes o más, saca las pilas de la unidad y desenchufa el cable de alimentación para prevenir daños o corrosión.
13. **Servicio técnico:** No intentes reparar la unidad si no es con los métodos descritos en las instrucciones de funcionamiento para el usuario. Para cualquier otro tipo de mantenimiento deberás ponerte en contacto con personal técnico cualificado.



Este producto cuenta con el símbolo de separación selectiva de residuos de aparatos eléctricos y electrónicos (WEEE).

Elo significa que el producto debe tratarse conforme a la Directiva 2012/19/EU en su reciclaje o desmontaje para minimizar su impacto sobre el medio ambiente.

Para más información, ponte en contacto con la autoridad competente de tu ayuntamiento o comunidad. Los aparatos electrónicos que no sigan en este proceso de separación selectiva pueden representar un peligro para el medio ambiente y la salud humana debido a que contienen sustancias peligrosas.

MARVEL | iHome

ENCEINTE BOUCLIER DE CAPTAIN AMERICA

À L'ÉCHELLE 1:4

FR

AVANT DE L'UTILISER

¿Preguntas? Visita www.ekids.com

Modèle Vi-B72CA

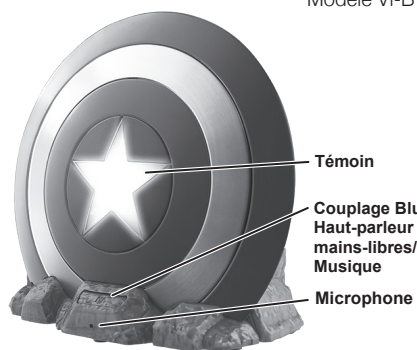

Cet article est PAS un jouet

IMPORTANT

À lire avant de continuer

Si vous avez des questions concernant le fonctionnement ou l'utilisation de ce produit, visitez www.ekids.com pour voir les réponses aux questions fréquemment posées.

Pour en savoir plus sur ce produit et tout autre produit iHome, rendez-vous sur www.ihome.com

Pile rechargeable interne au lithium-ion

Cet appareil utilise une pile au lithium-ion qui devrait durer pour la durée de vie de l'unité. Si vous soupçonnez que votre pile est morte, tentez de la charger quelques fois. Si la pile ne se recharge pas, veuillez communiquer avec le Service à la clientèle.

AVERTISSEMENT ET DISPOSITION DE L'UNITÉ

N'essayez PAS de changer la pile vous-même. Si la pile est morte et que vous ne voulez pas la faire remplacer par le fabricant, vous devriez respecter les consignes de disposition ci-dessous.

- Ne disposez jamais de piles ou de produits électroniques avec les rebuts réguliers puisqu'ils contiennent des substances toxiques.
- Disposez toujours des piles et des produits électroniques conformément à la réglementation locale portant sur la disposition des piles et des produits électroniques. Si une telle réglementation n'existe pas, veuillez disposer de l'appareil dans un contenant à rebuts pour appareils électroniques.
- Plusieurs détaillants de produits électroniques recyclent les piles et les autres composantes électroniques sans frais. Renseignez-vous pour identifier les détaillants participants près de chez vous.

AVERTISSEMENT

La pile utilisée dans cet appareil peut représenter un risque d'incendie, d'explosion ou de brûlure chimique si manipulée incorrectement.

- N'utilisez pas ou ne chargez pas la pile si elle semble couler, être décolorée, déformée ou anormale de quelque façon que ce soit.
- Ne désassemblez pas l'unité et n'essayez pas d'enlever la pile. Un tel geste peut faire couler la solution alcaline ou une autre substance électrolytique.
- Toujours vérifier que la température se trouve entre 5 °C et 35 °C (41 ° - 95 °F) avant de recharger la batterie.
- Si cet avertissement n'est pas respecté, une fuite ou une détérioration de la batterie peut se produire.
- N'exposez pas la pile à des liquides.
- N'exposez pas la pile à des chaleurs excessives telles que le soleil ou le feu. Ne laissez pas votre pile dans un véhicule mal ventilé où il peut y avoir des températures internes excessives.
- Conservez la pile hors de la portée des enfants.

Partie inférieure

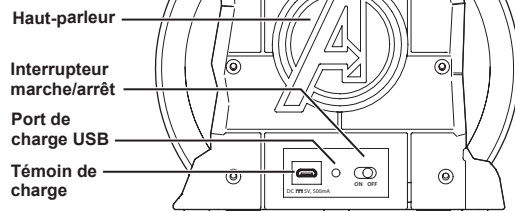

Remarque : L'appareil est doté d'une fonction « Essaie-moi ». Avant d'utiliser l'appareil, retirez la languette de démonstration en plastique située sur le panneau inférieur.

Remarque : L'appareil est doté d'une fonction « Essaie-moi ». Lorsque l'unité est éteinte, appuyez sur la touche Bluetooth Pairing/Speakerphone/Music pour écouter/arrêter la musique intégrée.

Chargez Vi-B72

L'enceinte Vi-B72 est alimentée par une batterie intégrée rechargeable. **Veillez à charger l'enceinte, à l'aide du câble USB fourni, avant de l'utiliser.**

- Branchez le connecteur micro USB dans la prise de charge de l'enceinte.
- Branchez le connecteur USB standard dans un port USB alimenté, celui d'un ordinateur par exemple. Votre ordinateur doit être connecté à une prise secteur pendant la charge de l'enceinte. Le voyant de l'enceinte devient rouge pendant la charge puis s'éteint lorsque la batterie est complètement chargée.
- Lorsque la batterie est faible, le témoin rouge s'allume. Si vous commencez à remarquer une déformation du son à un volume élevé, il est temps de recharger les batteries.

REMARQUE : Le témoin de charge l'emporte sur le témoin de couplage.

Chargez Vi-B72 AVANT DE L'UTILISER

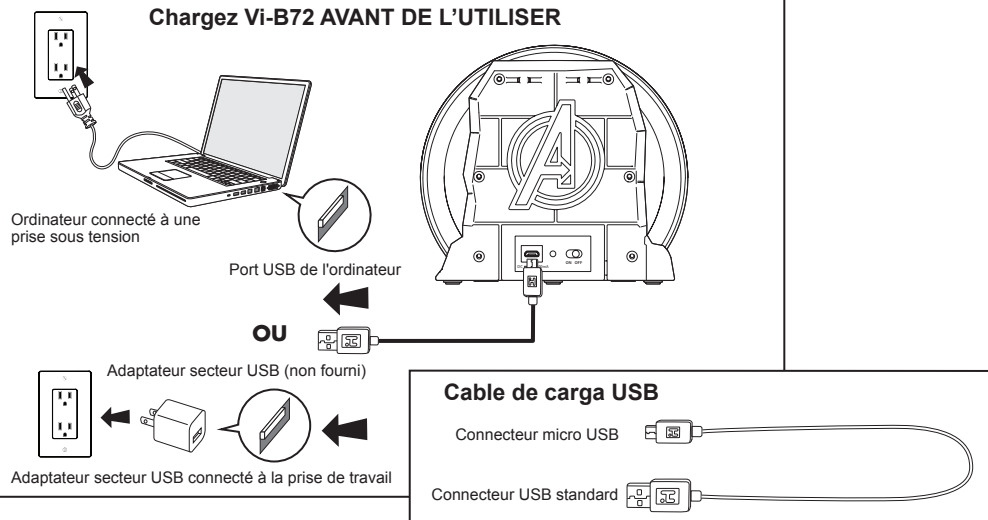

Usu de la Vi-B72 con dispositivos auxiliares

- Assurez-vous que votre appareil Bluetooth et l'enceinte Vi-B72 sont chargés. Allumez votre appareil Bluetooth et activez le mode Bluetooth (reportez-vous aux Options ou Réglages).
- Positionnez l'interrupteur ON/OFF de l'enceinte sur ON. Maintenez appuyée la touche **Couplage Bluetooth/Haut-parleur mains-libres/Musique** pendant 3 secondes. Le témoin bleu se met à clignoter rapidement et une tonalité sera émise lorsque l'enceinte passe en mode couplage.
- « iHome B72 CA » doit apparaître sur votre appareil. Si « Not Connected » ou un message similaire apparaît, sélectionnez « iHome B72 CA » pour effectuer la connexion. Répondez par « 1234 » si un mot de passe vous est demandé.
- Une fois le couplage réussi, une tonalité de confirmation sera émise et le témoin bleu reste allumé. Vous pouvez ensuite diffuser de l'audio vers l'enceinte.
- Contrôlez l'audio Bluetooth à partir de votre appareil. N'oubliez pas d'éteindre l'enceinte et votre appareil une fois vous aurez terminé d'écouter.
- Si aucun appareil n'est couplé dans les 3 minutes, une tonalité d'échec sera émise, le témoin bleu se met à clignoter lentement et l'unité retourne en mode veille. Pour recommencer le couplage, maintenez appuyée la touche **Couplage Bluetooth/Haut-parleur mains-libres/Musique** pendant 3 secondes. En cas d'échec du couplage, éteignez l'enceinte et répétez la procédure de couplage.

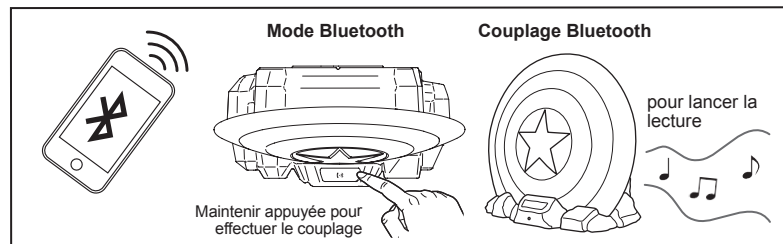

Répondre/Mettre fin aux appels

Vi-B72 est également livrée avec une fonction mains libres qui est activée dès qu'un appel arrive à votre appareil Bluetooth connecté. Lorsqu'un appel entrant est reçu par votre appareil, appuyez une fois sur la touche **Couplage Bluetooth/Haut-parleur mains-libres/Musique** pour répondre à l'appel. Maintenez appuyée la touche pendant 2 secondes pour rejeter l'appel. Parlez dans le micro pendant la conversation. Pour terminer l'appel, appuyez à nouveau sur la touche **Couplage Bluetooth/Haut-parleur mains-libres/Musique**.

Entretien

- Tenez l'appareil sur une surface plane hors des rayons directs du soleil ou de toute chaleur excessive.
- Protégez vos meubles quand vous posez l'appareil sur du bois naturel ou sur une surface laquée. Un tissu ou un autre matériau de protection doit être placé entre l'appareil et le meuble.
- Nettoyez votre appareil uniquement avec un tissu doux et un peu de savon doux. Les agents nettoyants tels que le benzène ou autres détergents pourraient endommager la surface de l'appareil.

Guide du consommateur concernant la sécurité des produits

IMPORTANTES CONSIGNES DE SÉCURITÉ

Lorsqu'il est utilisé de la manière indiquée, cet appareil a été conçu et fabriqué pour assurer votre sécurité personnelle. Néanmoins, une utilisation incorrecte peut entraîner des risques de décharges électriques ou d'incendie. Veuillez lire soigneusement toutes les consignes de sécurité et le mode d'emploi avant toute installation et toute utilisation; conservez-les à titre de référence. Faites attention à tous les avertissements figurant dans ces consignes et sur l'appareil.

1. **Eau et humidité** – L'appareil ne doit pas être utilisé près de l'eau. Exemples : près d'une baignoire, d'un lavabo, d'un évier de cuisine ou de salle de lavage, dans un sous-sol humide ou près d'une piscine.
2. **Ventilation** – L'appareil doit être placé de sorte que son emplacement ou sa position ne nuise pas à une bonne ventilation. Par exemple, il ne doit pas être situé sur un lit, un sofa, un tapis ou une surface similaire pouvant bloquer les événements; d'autre part, ne le placez pas dans un endroit encastré, tel une bibliothèque ou une armoire pouvant empêcher l'air de s'écouler par les événements.
3. **Chaleur** – Placez l'appareil à l'écart de sources de chaleur telles qu'un radiateur, un registre de chaleur, un réchaud ou autre appareil (y compris un amplificateur) produisant de la chaleur.
4. **Sources d'alimentation** – Branchez l'appareil uniquement à un bloc d'alimentation du type décrit dans le mode d'emploi ou indiqué sur l'appareil.
5. **Protection du câble d'alimentation** – Acheminez les cordons d'alimentation de sorte que personne ne puisse marcher dessus ou qu'ils ne puissent être coincés par des éléments placés sur eux ou contre eux. Il vaut toujours mieux avoir une surface dégagée entre la sortie du cordon de l'appareil et son branchement dans une prise secteur.
6. **Nettoyage** – L'appareil ne doit être nettoyé que tel qu'il l'est recommandé. Consultez la section Entretien du présent manuel pour consulter les instructions de nettoyage.
7. **Pénétration par des objets et des liquides** – Assurez-vous qu'aucun objet ne tombe ou qu'aucun liquide ne se déverse dans les ouvertures ou événements du produit.
8. **Accessoires** – Évitez d'utiliser des accessoires non recommandés par le fabricant du produit.
9. **Protection contre la foudre et la surtension** – Débranchez l'appareil de la prise murale et déconnectez l'antenne ou le câble pendant un orage électrique, ou lorsqu'il est laissé inutilisé et sans surveillance pendant de longues périodes. Ceci permettra d'éviter d'endommager l'appareil pour cause de foudre ou de surtension temporaire.
10. **Surcharge** – Évitez de surcharger les prises murales, cordons d'alimentation ou prises de courants intégrées car cela peut entraîner un risque de feu ou de choc électrique.
11. **Domages nécessitant un entretien** – L'appareil doit être réparé par des techniciens qualifiés dans les situations suivantes:
 - A. Le cordon d'alimentation ou la prise a été endommagé;
 - B. Des objets ou des liquides ont pénétré à l'intérieur du boîtier;
 - C. L'appareil a été exposé à la pluie;
 - D. L'appareil a subi une chute ou bien son boîtier a été endommagé;
 - E. L'appareil fonctionne bien moins que d'habitude ou ne fonctionne pas normalement.
12. **Périodes de non utilisation** – Pendant de longues périodes de non utilisation de l'appareil, d'un mois ou plus, le cordon d'alimentation doit être débranché de l'appareil, et ce, afin de prévenir tout dommage ou toute corrosion.
13. **Entretien** – L'utilisateur doit éviter tout entretien de l'appareil qui n'est pas explicitement décrit dans le mode d'emploi. Les entretiens non traités dans le manuel d'emploi doivent être confiés à un personnel de service qualifié.



Ce produit porte le symbole du tri sélectif des déchets d'équipements électriques et électroniques (DEEE). Cela signifie que ce produit doit être traité conformément à la directive européenne 2012/19/EU afin d'être recyclé soit démantelé afin de minimiser son impact sur l'environnement.

Pour de plus amples renseignements, merci de contacter les autorités locales ou régionales.

Les produits électroniques non inclus dans le processus de tri sélectif sont potentiellement dangereux pour l'environnement et la santé humaine en raison de la présence de substances dangereuses.

AUSCULTADOR ESCUDO DO CAPITÃO AMÉRICA À ESCALA 1:4

PT

CARREGAR ANTES DE UTILIZAR

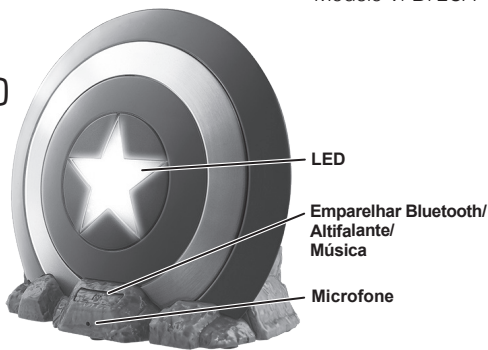

Dúvidas? Visite www.ekids.com

Este produto NÃO é um brinquedo

Ler antes de continuar

Caso tenha qualquer questão em relação ao funcionamento ou utilização deste produto, visitar www.ekids.com para consultar as respostas às perguntas frequentes.

Para saber mais sobre este e outros produtos iHome, visite-nos online em www.ihome.com

Pilha interna de íões de lítio recarregável

Este aparelho utiliza uma pilha interna de íões de lítio recarregável que dura por toda a vida útil do dispositivo. Se suspeitar que a pilha está descarregada, tentar carregar a mesma várias vezes. Se a pilha não puder ser recarregada, deve entrar em contato Atendimento ao Cliente.

AVISO/ELIMINAÇÃO DO APARELHO

NÃO tentar trocar a pilha de forma autónoma. Se a pilha estiver descarregada, e se não quiser que a mesma seja substituída por nós, deve seguir as instruções de eliminação abaixo:

- Nunca eliminar as pilhas/componentes eletrónicos usados em conjunto com o lixo normal, pois contêm substâncias tóxicas.
- Eliminar sempre as pilhas/componentes eletrónicos usados de acordo com os regulamentos locais em vigor que se apliquem à eliminação de pilhas/componentes eletrónicos. Se não existirem regulamentos locais relativamente à eliminação de pilhas/componentes eletrónicos, deve eliminar o aparelho num centro de reciclagem específica para dispositivos eletrónicos.
- Muitos revendedores de aparelhos eletrónicos reciclam atualmente as pilhas e outros componentes eletrónicos sem custos. Verificar quais os revendedores na sua área que fazem esta reciclagem.

CUIDADO

- A pilha utilizada neste aparelho pode constituir um risco de incêndio, explosão ou queimadura química, se tratada de forma incorreta.
- Nunca utilizar nem carregar uma pilha que apresente derramamentos, descoloração, deformação ou anomalias de qualquer tipo.
- Nunca desmontar o aparelho, nem tentar remover a pilha, pois isso pode dar origem a derramamento da solução alcalina ou de outras substâncias eletrolíticas.
- Confirmar sempre se a temperatura está entre 5°C e 35°C (41° e 95° Fahrenheit) antes de carregar a pilha.
- Podem ocorrer derramamentos ou deterioração da pilha se esta advertência não for seguida.
- Nunca expor a pilha a qualquer tipo de líquidos.
- Nunca expor a pilha a calor excessivo, como luz solar direta ou fogo. Nunca utilizar a pilha em veículos não ventilados, onde podem ocorrer temperaturas interiores excessivas.
- Manter a pilha sempre fora do alcance de crianças pequenas.

Vista Traseira

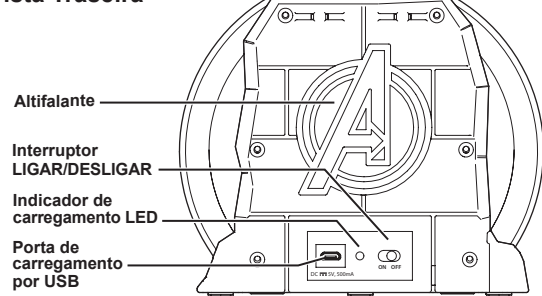

Nota: O aparelho está equipado com a função Experimenta-me. Antes de usar o aparelho, remover e eliminar o Separador Demo em plástico que se encontra no painel inferior.

Nota: O aparelho está equipado com a função Experimenta-me. Quando o aparelho está DESLIGADO, premir o botão **Emparelhar Bluetooth/Altifalante/Música** para reproduzir/parar a música integrada.

Carregar o Vi-B72

Os Vi-B72 são alimentados por uma bateria recarregável no altifalante. **Assegurar que carrega o altifalante antes da utilização, com o cabo USB fornecido.**

- Ligar a ficha micro USB à tomada de carregamento no altifalante.
- Ligar a ficha USB padrão a uma porta USB com alimentação, como a que existe num computador. O seu computador deverá ser ligado a uma tomada de parede quando estiver a carregar. A luz do altifalante fica vermelha durante o carregamento e desliga quando o carregamento está concluído.
- Quando a bateria está fraca, o LED vermelho acender-se-á. Se começar a observar distorção de som com volumes mais altos, isso indica que está na altura de recarregar as baterias.

NOTA: A luz de carregamento LED anulará a luz LED padrão de emparelhamento.

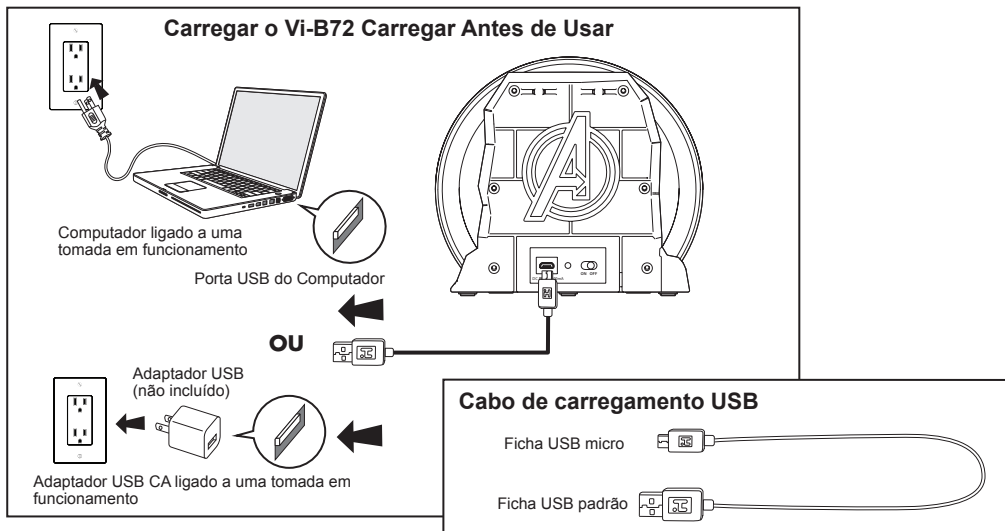

Usar o Bluetooth com o Vi-B72

- Assegurar que o seu dispositivo Bluetooth e o Vi-B72 estão completamente carregados. Ativar o dispositivo Bluetooth e ativar o modo Bluetooth (verificar em Opções ou Definições).
- Deslizar o interruptor ON/OFF no altifalante para a posição ON. Premir e manter premido o botão **Emparelhar Bluetooth/Altifalante/Música** durante 3 segundos. A luz LED azul começará a piscar rapidamente e será ouvido um toque quando o altifalante entra no modo de emparelhamento.
- Deve aparecer "iHome B72 CA" no seu dispositivo. Se aparecer "Not Connected" ou uma mensagem semelhante, deve seleccionar "iHome B72 CA" para ligar. Se o seu dispositivo pedir um código-passe, introduza '1234'.
- Depois de emparelhado, será ouvido um toque de confirmação e a luz LED ficará fixa. Em seguida, poderá transmitir áudio em sequência para o altifalante.
- Controlar o áudio Bluetooth a partir do dispositivo. Não pode esquecer-se de desligar o altifalante e o dispositivo após a utilização.
- Se no período de 3 minutos não for emparelhado qualquer dispositivo, será emitido um toque de falha, a luz vermelha ficará a piscar lentamente e o aparelho voltará para o modo em espera. Para voltar a tentar o emparelhamento, premir e manter premido o botão **Emparelhar Bluetooth/Altifalante/Música** durante 3 segundos. Se o emparelhamento não tiver êxito, "DESLIGAR" o altifalante e repetir o procedimento de emparelhamento.

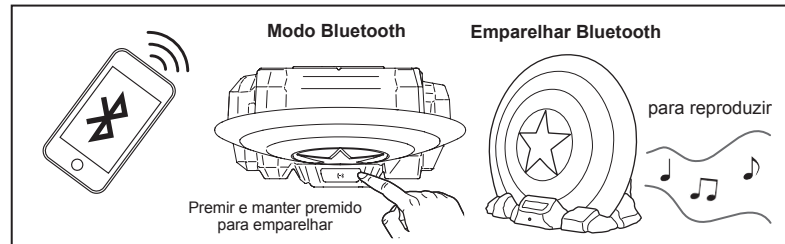

Atender/Terminar Chamadas

O Vi-B72 também está equipado com a função de Alta-voz a qual estará ativa quando uma chamada está a entrar através do seu dispositivo Bluetooth ligado. Quando é recebida uma chamada no seu dispositivo, premir brevemente uma vez o botão **Emparelhar Bluetooth/Altifalante/Música** no altifalante para atender a chamada. Premir e manter premido durante 2 segundos para rejeitar a chamada. Falar para o microfone durante a chamada. Para terminar uma chamada, premir brevemente e de novo o botão Bluetooth Pairing/Speakerphone/Music.

Manutenção

- Coloque o aparelho numa superfície plana, longe de fontes de luz solar direta ou calor excessivo.
- Proteja sua mobília ao colocar o aparelho em superfícies com acabamento em madeira natural e laqueada. Um pano ou outro material de proteção deve ser colocado entre o aparelho e o móvel.
- Limpe o seu aparelho com um pano macio humedecido somente com sabão suave e água. Agentes de limpeza mais fortes, como benzina, removedores de tinta ou materiais similares, podem danificar a superfície do aparelho.

Guia do consumidor para segurança do produto

INSTRUÇÕES IMPORTANTES DE SEGURANÇA

Se utilizado da forma correta, este aparelho foi planeado e fabricado para garantir a sua segurança pessoal. Porém, uma utilização inadequada pode resultar em eletrocussões ou riscos de incêndio em potencial. Leia todas as instruções de segurança e operação atentamente antes de instalar e utilizar o aparelho, e guarde estas instruções para referências futuras. Lembre-se principalmente de todos os avisos listados nestas instruções, bem como no aparelho.

1. Água e humidade o aparelho não deve ser utilizado próximo à água. Por exemplo: próximo de uma banheira, uma bacia, um lava-louça, um tanque de lavar roupa, uma piscina ou uma cave húmida.
2. Ventilação o aparelho deve ser posicionado de forma que sua localização ou posição não interfira em sua ventilação. Por exemplo, não deve ficar em camas, sofás, alcatifas ou superfícies similares que possam bloquear os orifícios de ventilação. O aparelho também não deve ser colocado em instalações embutidas, como estantes ou armários, que podem impedir o fluxo de ar através dos orifícios de ventilação.
3. Calor o aparelho deve ficar longe de fonte de calor, como radiadores, aquecedores, fornos ou outros aparelhos (incluindo amplificadores) que gerem calor.
4. Fontes de alimentação o aparelho deve ser conectado a fontes de alimentação somente do tipo descrito nas instruções de funcionamento, ou como marcado no aparelho.
5. Proteção do cabo de alimentação os cabos de alimentação devem ser posicionados de modo que não sejam pisados ou beliscados por itens colocados sobre ou contra eles. É sempre melhor garantir uma área livre entre o ponto a partir do qual o cabo sai do aparelho e o ponto onde entra na fonte AC.
6. Limpeza o aparelho deve ser limpo somente como recomendado. Veja a secção de Manutenção deste manual para obter instruções de limpeza.
7. Entrada de objetos e líquidos cuidado para que objetos não caiam e para que água não seja derramada nos orifícios ou aberturas localizadas no produto.
8. Acessórios não utilize acessórios diferentes dos recomendados pelo fabricante do produto.
9. Proteção contra surtos de energia e raios desconecte o aparelho da fonte de alimentação, bem como a antena ou o sistema de cabos, durante tempestades de raios ou se o aparelho for ficar fora de utilização por um longo período. Isto evitará danos ao produto devidos a raios ou surtos da rede elétrica.
10. Sobrecarga não sobrecarregue fontes de alimentação, cabos de extensão ou receptáculos de conveniência integral, pois isto pode resultar em risco de incêndios ou eletrocussão.
11. Danos que requeiram reparos o aparelho deve ser reparado por técnicos qualificados se:
 - A. o cabo ou a ficha de alimentação estiverem danificados.
 - B. objetos houverem caído ou líquidos houverem sido derramados dentro do aparelho.
 - C. o aparelho houver sido exposto a chuvas.
 - D. o aparelho houver sido derrubado ou sua superfície danificada.
 - E. o aparelho exibir uma mudança notável em sua performance, ou se não estiver a funcionar normalmente.
12. Períodos de inatividade se o aparelho for ficar fora de utilização por um período estendido, como um mês ou mais, o cabo de alimentação deve ser desconectado do aparelho para que danos e corrosões sejam evitados.
13. Reparos o utilizador não deve tentar consertar o aparelho além dos métodos descritos no manual de instruções. Os métodos de reparo não cobertos no manual de instruções devem ser realizados por profissionais qualificados.



Este produto leva o símbolo de classificação seletiva relativo a equipamento elétrico e eletrónico usado (WEEE). Isto significa que este produto deve ser manuseado de acordo com a Diretiva Europeia 2012/19/EU, para que possa ser reciclado ou desmontado para minimizar seu impacto no meio ambiente. Para mais informações, entre em contacto com suas autoridades regionais ou locais. Produtos eletrónicos não incluídos no processo de classificação seletiva são potencialmente perigosos para o meio ambiente e a saúde humana, devido à presença de substâncias perigosas.

MARVEL | iHome

ALTOPARLATE SCUSO CAPITAN AMERICA

SCALA 1:4



CARICARE
PRIMA
DELL'USO

Domande? Visita www.ekids.com

Modello Vi-B72CA

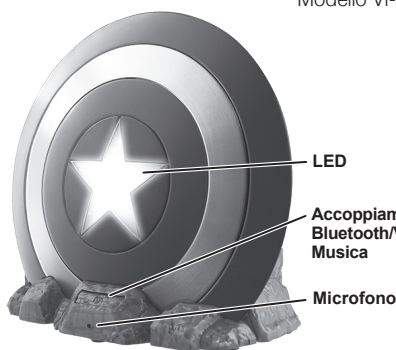

Questo dispositivo **NON** è un giocattolo

IMPORTANTE

Leggere prima di procedere. In caso di domande relative al funzionamento e all'uso di questo prodotto, visitare www.ekids.com per vedere le risposte alle domande frequenti. Per maggiori informazioni sugli altri prodotti iHome, visitare www.ihome.com

Batteria interna ricaricabile agli ioni di litio

Questo dispositivo utilizza una batteria interna ricaricabile agli ioni di litio che dovrebbe durare per tutta la vita utile del dispositivo. Se la batteria non funziona in modo regolare, provare a ricaricarla più volte. Se non è possibile ricaricare la batteria, si prega di contattare il Servizio Clienti.

AVVERTENZA/SMALTIMENTO DELL'UNITÀ

NON tentare di sostituire da sé la batteria. Se la batteria è esausta e non se ne richiede la sostituzione, seguire le seguenti istruzioni per lo smaltimento:

- Non smaltire batterie esauste/dispositivi elettronici inservibili insieme ai rifiuti solidi ordinari, perché contengono sostanze tossiche.
- Lo smaltimento di batterie esauste/prodotti elettronici inservibili dev'essere sempre effettuato in accordo con le norme locali prevalenti relative a tale materia. In assenza di regolamenti locali concernenti lo smaltimento delle batterie e dei prodotti elettronici, effettuare lo smaltimento in un contenitore per rifiuti elettronici.
- Oggi molti punti vendita di articoli elettronici smaltiscono gratuitamente batterie e altri componenti elettronici. Controllare dove sono situati nella zona in cui si vive.

ATTENZIONE

- Se utilizzata in modo improprio, la batteria contenuta in questo dispositivo può costituire un rischio di incendio, esplosione o ustione chimica.
- Non utilizzare o ricaricare la batteria in caso di perdita, se appare scolorita o deformata, o presenta una qualsiasi altra anomalia.
 - Non smontare mai l'unità o tentare di rimuovere la batteria, perché ciò può causare una perdita di soluzione alcalina o di altre sostanze elettrolitiche.
 - Prima di ricaricare la batteria, accertarsi che la temperatura sia tra 5° C e 35° C (41° - 95° Fahrenheit). Non rispettando questa avvertenza si potrebbero causare perdite o danni alla batteria.
 - Non esporre mai la batteria a contatto con dei liquidi.
 - Non esporre mai la batteria a calore eccessivo, come ad esempio luce diretta del sole o fuoco. Non utilizzare mai la batteria in un veicolo non ventilato dove la temperatura interna potrebbe diventare troppo elevata.
 - Tenere sempre la batteria fuori dalla portata di neonati e bambini piccoli.

Vista posteriore

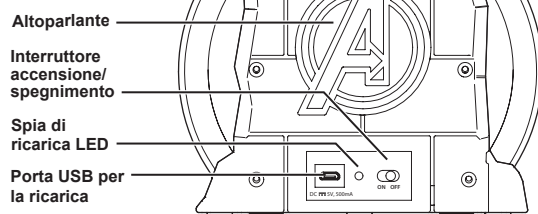

Nota: L'unità è dotata della funzione Try Me. Prima di utilizzare l'unità, rimuovere e gettare la linguetta Demo di plastica sul pannello inferiore.

Nota: L'unità è dotata della funzione Try Me. Quando l'unità è spenta, premere il pulsante **Accoppiamento Bluetooth/Vivavoce/Musica** per riprodurre/arrestare la musica integrata.

Carica del Vi-B72

Vi-B72 è alimentato da una batteria ricaricabile nell'altoparlante. **Assicurarsi di caricare l'altoparlante prima dell'uso, usando il cavo USB fornito.**

- Collegare lo spinotto micro USB a jack di carica sull'altoparlante.
- Collegare lo spinotto USB standard più grande a una porta USB alimentata, come quella di un computer. Il computer dovrebbe essere collegato a una presa a muro durante la ricarica dell'altoparlante. La spia sull'altoparlante diventa rosso fisso mentre si carica e si spegne quando la carica è completa.
- Quando la batteria è scarica, il LED rosso si accende. Se si inizia a notare una distorsione del suono a volumi più alti, è giunto il momento di ricaricare le batterie.

NOTA: Il LED di ricarica si sovrappone al modello del LED di accoppiamento.

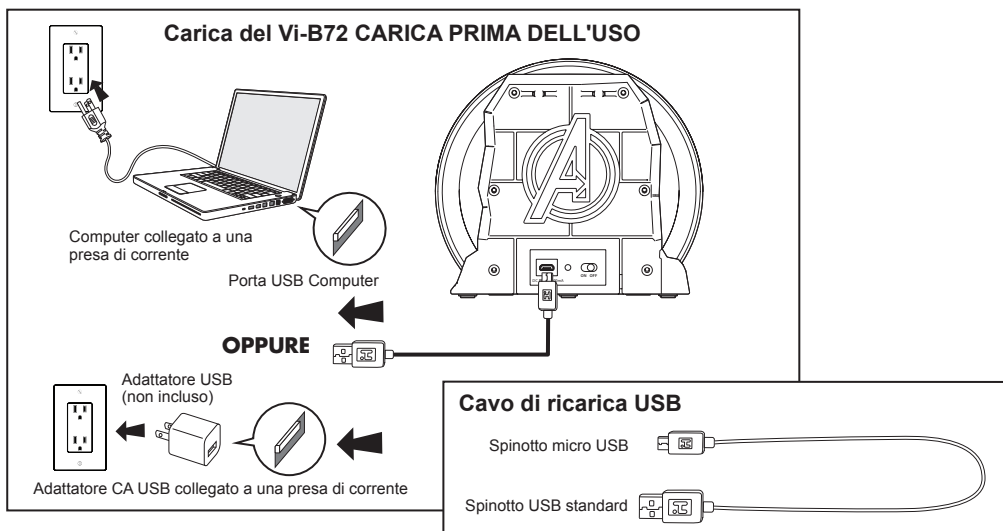

Uso del Bluetooth con il Vi-B72

- Assicurarsi che il dispositivo Bluetooth e il Vi-B72 siano completamente carichi. Accendere il proprio dispositivo Bluetooth e attivare la modalità Bluetooth (controllare in Opzioni o Impostazioni).
- Portare l'interruttore ON/OFF sull'altoparlante in posizione ON. Premere e tenere premuto il pulsante **Accoppiamento Bluetooth/Vivavoce/Musica** per 3 secondi. La spia LED blu lampeggerà rapidamente e un segnale acustico viene emesso quando l'altoparlante accede alla modalità di accoppiamento.
- "iHome B72 CA" appare sul proprio dispositivo. Se appare "Not Connected" o un messaggio simile, selezionare "iHome B72 CA" per collegare. Se il dispositivo chiede un codice di autorizzazione, inserire "1234".
- Una volta accoppiato, un segnale acustico di conferma viene emesso e il LED blu si accende fisso. A questo punto è possibile inviare audio in streaming all'altoparlante.
- Controllare l'audio Bluetooth dal proprio dispositivo. Non dimenticare di spegnere l'altoparlante e il proprio dispositivo dopo l'ascolto.
- Se non è accoppiato nessun dispositivo entro 3 minuti, sarà emesso un segnale di errore, la spia rossa lampeggia lentamente e l'unità passa in modalità standby. Per riprovare l'accoppiamento, premere e tenere premuto il pulsante **Accoppiamento Bluetooth/Vivavoce/Musica** per 3 secondi. Se l'accoppiamento non avviene con successo, spegnere l'altoparlante () e ripetere la procedura di accoppiamento.

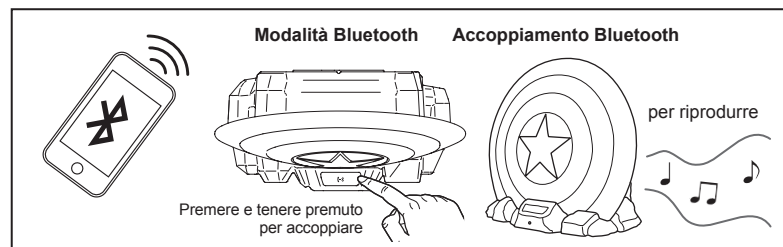

Risposta/fine chiamate

L'Vi-B72 è dotato anche di una funzione Vivavoce che sarà attivata quando è in arrivo una chiamata attraverso il proprio dispositivo Bluetooth collegato. Quando una chiamata in arrivo è ricevuta sul proprio dispositivo, premere brevemente il pulsante **Accoppiamento Bluetooth/Vivavoce/Musica** sull'altoparlante una volta per rispondere alla chiamata. Premere e tenere premuto per 2 secondi per respingere la chiamata. Parlare nel microfono durante la chiamata. Per terminare la chiamata, premere brevemente ancora una volta il pulsante **Accoppiamento Bluetooth/Vivavoce/Musica**.

Manutenzione

- Collocare l'unità su una superficie piana, lontano dalla luce diretta del sole e da fonti di calore eccessivo.
- Proteggere i mobili quando si pone l'unità su una finitura in legno naturale o laccata. Collocare un panno o altro materiale di protezione tra l'unità e il mobile.
- Pulire l'unità con un panno morbido inumidito solo con acqua e sapone delicato. Agenti detergenti aggressivi, come benzene, diluente o prodotti simili possono danneggiare la superficie dell'unità.

Guida all'uso sicuro del prodotto

IMPORTANTI NORME DI SICUREZZA

Questa unità è stata progettata e prodotta in modo da garantire la sicurezza dell'utente, se utilizzata in maniera appropriata. Ciò nonostante, un uso improprio può comportare il rischio di scosse elettriche o di incendio. Leggere attentamente le norme di sicurezza e le istruzioni per l'uso prima dell'installazione e dell'uso del prodotto e tenere questi manuali a portata di mano per poterli consultare in futuro. Rispettare tutte le avvertenze riportate sia nei manuali che sull'unità stessa.

1. **Acqua e umidità** - L'unità non deve essere utilizzata in prossimità di acqua. Ad esempio: in prossimità di vasche, lavabi, lavandini di cucine, lavatoi, accanto a una piscina o in una cantina umida.
2. **Ventilazione** - L'unità non deve essere collocata in modo tale da precluderle la ventilazione. Ad esempio, non deve essere collocata su un letto, un divano, un tappeto o superfici simili che potrebbero ostruire le aperture per la ventilazione. Inoltre non deve essere collocata in una struttura incassata, come una libreria o un armadietto, dove il passaggio d'aria attraverso le aperture per la ventilazione potrebbe essere ostacolato.
3. **Fonti di calore** - L'unità deve essere collocata lontano da fonti di calore come caloriferi, termosifoni, stufe o altre apparecchiature (incluso gli amplificatori) in grado di generare calore.
4. **Fonti di alimentazione** - L'unità deve essere collegata unicamente a un'alimentazione del tipo descritto nel manuale di istruzioni o come indicato sull'apparecchiatura.
5. **Protezione del cavo di alimentazione** - Il percorso dei cavi di alimentazione deve essere tale da evitarne l'eventuale calpestamento o lo schiacciamento da parte di oggetti. È opportuno che vi sia un'area libera tra l'uscita dei cavi dall'apparecchio e la presa di corrente CA.
6. **Pulizia** - L'unità deve essere pulita solo come specificato nel manuale. Consultare le relative istruzioni nella sezione Manutenzione di questo manuale.
7. **Penetrazione di oggetti e di liquidi** - Evitare di far cadere oggetti o liquidi nelle aperture o bocchette di ventilazione dell'unità.
8. **Accessori** - Non utilizzare accessori non raccomandati dal costruttore.
9. **Protezione contro sbalzi di tensione e fulmini** - Staccare l'unità dalla presa di corrente e scollegare l'antenna o i cavi durante un temporale o quando l'unità è lasciata incustodita o inutilizzata per lungo tempo. Questi accorgimenti servono a evitare danni dovuti a fulmini e sbalzi di tensione.
10. **Sovraccarico** - Non sovraccaricare prese a muro, prolunghe o "ciabatte", perché potrebbe esserci il rischio di scosse elettriche o di incendio.
11. **Intervento del servizio di assistenza** - Rivolgersi ad un centro di assistenza tecnica autorizzato nel caso in cui:
 - A. Il cavo o la spina di alimentazione risulti danneggiato.
 - B. Un oggetto o un liquido siano penetrati nel mobiletto.
 - C. L'apparecchio sia stato esposto alla pioggia.
 - D. L'apparecchio sia caduto o il mobiletto sia danneggiato.
 - E. Le prestazioni siano cambiate notevolmente o l'apparecchio non funzioni normalmente.
12. **Inutilizzo dell'apparecchio** - Se l'apparecchio non viene utilizzato per un periodo lungo, come un mese o più, è consigliabile scollegare il cavo di alimentazione e togliere le batterie dall'apparecchio per prevenire danni o corrosioni.
13. **Manutenzione** - L'utente non deve effettuare altre operazioni di manutenzione oltre quelle specificate nel manuale di istruzioni. Metodi di manutenzione non specificati nelle istruzioni devono essere utilizzati solo da personale qualificato.



Questo prodotto è contrassegnato dal simbolo per la cernita selettiva per i rifiuti di apparecchiature elettriche ed elettroniche (RAEE).

Ciò significa che esso deve essere trattato in conformità con la direttiva europea 2012/19/EU, onde riciclarlo o smontarlo riducendo al minimo l'impatto sull'ambiente.

Per ulteriori informazioni, contattare le autorità locali o regionali.

I prodotti elettronici non smaltiti con un processo di cernita selettiva sono potenzialmente pericolosi per l'ambiente e la salute umana, a causa della presenza di sostanze nocive.

**LAUTSPRECHER
CAPTAIN AMERICA SCHILD**

MASSTAB 1:4

DE

VOR
GEBRAUCH
LADEN

Fragen? Besuchen Sie www.ekids.com

Modell Vi-B72CA

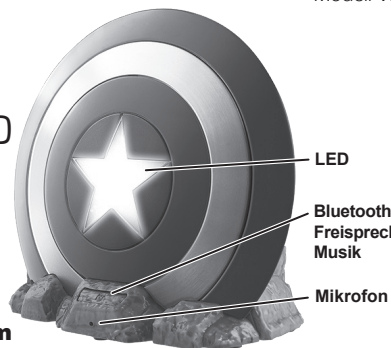

Dieses Produkt ist KEIN Spielzeug

WICHTIG

Vor der weiteren Vorgehensweise durchlesen
Sollten Sie Fragen bezüglich der Bedienung oder des Gebrauchs dieses Geräts haben, besuchen Sie uns unter www.ekids.com; dort finden Sie Antworten auf häufig gestellte Fragen.

Wenn Sie mehr über dieses und andere iHome Produkte, besuchen Sie uns im Internet unter www.ihome.com

Interner Lithium-Ionen-Akku

Dieses Gerät verwendet einen Lithium-Ionen-Akku. Dieser haben die gleiche Nutzungsdauer wie das Gerät selbst. Falls Ihr Akku leer ist, so laden Sie ihn auf. Lädt der Akku nicht mehr, so nehmen Sie bitte Kontakt mit uns auf, bitte den Kundendienst kontaktieren.

WARNUNG/ENTSORGUNG

Bitte versuchen Sie NICHT selbst, den Akku auszutauschen. Falls der Akku nicht mehr funktioniert und Sie nicht möchten, dass wir den Akku wechseln, so halten Sie sich bitte an folgende Anweisungen:

- Entsorgen Sie Batterien/elektronische Geräte nicht mit dem Hausmüll, sie enthalten giftige Substanzen.
- Entsorgen Sie benutzte Batterien/elektronische Geräte immer entsprechend den gültigen kommunalen Bestimmungen zur Entsorgung von Batterien/elektronischen Geräten. Falls es keine örtlichen Bestimmungen über die Batterie-/Altgeräteentsorgung geben sollte, so entsorgen Sie das Gerät mit dem Abfall für Elektrogeräte.
- Viele Elektronikhändler nehmen gebrauchte Batterien und andere elektronische Teile kostenlos zum Recycling entgegen. Erkundigen Sie sich über solche Händler in Ihrer Gegend.

VORSICHT

- Bei fehlerhafter Benutzung der Batterie besteht Brand-, Explosions- und Verätzungsgefahr
- Benutzen Sie niemals einen Akku, der ausgelaufen, verformt oder auf sonstige Weise unnormal verändert ist.
 - Zerlegen Sie das Gerät niemals eigenständig und entfernen Sie nicht den Akku, da dies zum Auslaufen alkalischer Lösung oder anderer elektrolytischer Substanzen führen könnte.
 - Achten Sie stets darauf, dass eine Temperatur zwischen 5 °C und 35 °C herrscht, bevor Sie den Akku laden. Nichtbeachtung kann zum Auslaufen oder zur Beschädigung des Akkus führen.
 - Halten Sie den Akku von Flüssigkeiten fern.
 - Setzen Sie den Akku nicht übermäßiger Hitze, wie direkter Sonneneinstrahlung oder Feuer, aus. Lagern Sie den Akku niemals in einem geschlossenen und nicht belüfteten Fahrzeug, in dem sich sehr hohe Innentemperaturen bilden können.
 - Bewahren Sie den Akku für Kinder unzugänglich auf.

Rückseite

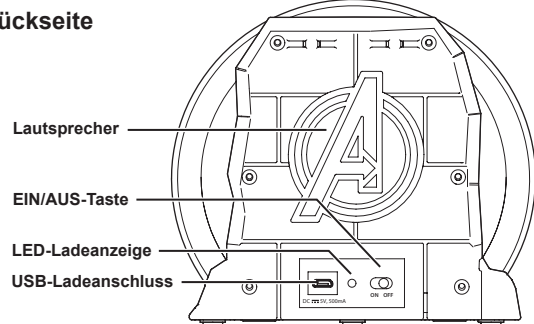

Hinweis: Dieses Gerät verfügt über eine Demo-Funktion. Ziehen Sie vor dem Gebrauch des Geräts den Kunststoff-Streifen aus dem unteren Panel heraus.

Hinweis: Dieses Gerät verfügt über eine Demo-Funktion. Wenn das Gerät AUS ist, drücken Sie die Taste **Bluetooth Pairing/Speakerphone/Musik**, um integrierte Musik abzuspielen.

Vi-B72 aufladen

Der Vi-B72 wird über eine wiederaufladbare Batterie im Gerät betrieben. **Laden Sie den Lautsprecher vor dem Gebrauch unter Verwendung des mitgelieferten USB-Kabels auf.**

- Schließen Sie den Micro-USB-Stecker an den Ladeanschluss des Lautsprechers an.
- Schließen Sie den Standard-USB-Stecker an einen betriebenen USB-Port (z.B. eines Computers) an. Ihr Computer muss netzversorgt sein, wenn der Lautsprecher geladen wird. Während des Ladezyklus leuchtet die LED rot; sie schaltet sich nach abgeschlossenem Ladezyklus aus.
- Bei niedriger Batteriekapazität leuchtet die rote LED auf. Falls der Ton bei höheren Lautstärkeinstellungen gestört ist, laden Sie die Batterien auf.

HINWEIS: Die LED-Ladeanzeige setzt das Leuchtmuster der LED-Anzeige außer Kraft.

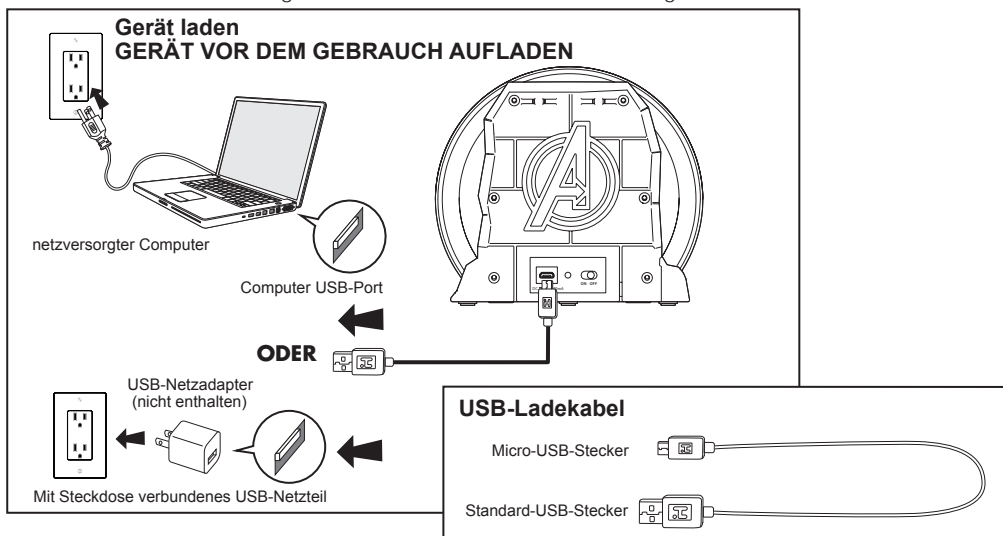

Vi-B72 und Bluetooth

- Vergewissern Sie sich, dass Ihr Bluetooth-Gerät und der Vi-B72 vollständig geladen sind. Schalten Sie Ihr Bluetooth-Gerät ein und aktivieren Sie den Bluetooth-Modus (siehe Optionen oder Einstellungen).
- Schieben Sie die EIN/AUS-Taste am Lautsprecher auf die Position EIN. Halten Sie die Taste **Bluetooth-Kopplung/Freisprechfunktion/Musik** 3 Sekunden lang gedrückt. Die blaue LED-Anzeige blinkt zügig und es ertönt ein Signalton; der Lautsprecher aktiviert den Kopplungsmodus.
- An Ihrem Gerät sollte die Anzeige „iHome B72 CA“ erscheinen. Falls „Not Connected“ oder eine ähnliche Mitteilung erscheint, wählen Sie „iHome B72 CA“ für die Verbindung aus. Werden Sie nach einem Passwort gefragt, so geben Sie „1234“ ein.
- Nach der Kopplung ertönt ein Bestätigungston und die blaue LED leuchtet stetig. Nun können Sie Audio an den Lautsprecher übertragen.
- Steuern Sie das Bluetooth-Audio auf Ihrem Gerät. Schalten Sie den Lautsprecher und Ihr Gerät am Ende wieder aus.
- Falls innerhalb von 3 Minuten kein Gerät gekoppelt wird, ertönt ein Fehlerton und die rote Anzeige blinkt langsam; das Gerät geht in den Standby-Modus über. Um die Kopplung erneut durchzuführen, halten Sie die Taste **Bluetooth-Kopplung/Freisprechfunktion/Musik** 3 Sekunden lang gedrückt. War die Kopplung nicht erfolgreich, so schalten Sie den Lautsprecher auf AUS und wiederholen Sie die Kopplung.

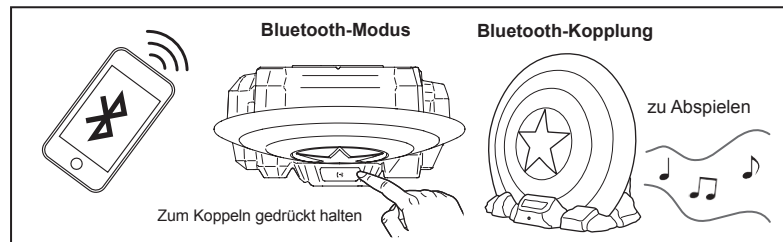

Anrufe annehmen/beenden

Der Vi-B72 verfügt über eine Freisprechfunktion, die aktiviert wird, sobald an Ihrem verbundenen Bluetooth-Gerät ein Anruf eingeht. Wenn an Ihrem Gerät ein Anruf eingeht, drücken Sie einmal kurz die Taste **Bluetooth-Kopplung/Freisprechfunktion/Musik** am Lautsprecher, um den Anruf entgegenzunehmen. Halten Sie die Taste 2 Sekunden lang gedrückt, um den Anruf abzulehnen. Sprechen Sie während des Anrufs in das Mikrofon. Um den Anruf zu beenden, drücken Sie erneut die Taste **Bluetooth-Kopplung/Freisprechfunktion/Musik**.

Wartung

- Das Gerät auf eine ebene Fläche und außerhalb direkter Sonneneinstrahlung oder übermäßiger Hitze positionieren.
- Wird das Gerät auf eine Fläche aus natürlichem Holz mit Lackversiegelung platziert, muss die Holzfläche geschützt werden. Dazu das Gerät auf einem Tuch oder ähnlichem Material und nicht direkt auf das Holz stellen.
- Das Gerät ausschließlich mit einem mit sanftem Reinigungsmittel und Wasser befeuchteten Tuch reinigen. Schärfere Reinigungsmittel, wie Leichtbenzin, Verdüner oder ähnliche Wirkstoffe, könnten die Oberfläche des Gerätes beschädigen.

Anleitungen zur Produktsicherheit

WICHTIGE SICHERHEITSANWEISUNGEN

Gestaltung und Herstellungsweise des Gerätes gewährleisten Ihre persönliche Sicherheit, vorausgesetzt, es wird den Anweisungen gemäß verwendet. Unsachgemäße Verwendung kann hingegen Stromschlag oder Feuer verursachen. Bitte diese Sicherheits- und Betriebsanleitung vor dem Installieren und der Benutzung des Gerätes vollständig lesen und für zukünftigen Zugriff an einem zugänglichen Ort aufbewahren. Besonders alle in dieser Anleitung und auf dem Gerät angeführten Warnhinweise beachten.

1. **Nässe und Feuchtigkeit** - Das Gerät nicht in nassem Umfeld benutzen. Zum Beispiel: in der Nähe von Badewannen, Waschbecken, Küchenspülen, Waschkessel, Schwimmbecken oder in feuchten Kellern. Keine mit Flüssigkeit gefüllten Behälter auf das Gerät stellen.
2. **Lüftung** - Das Gerät an einem Ort und in einer Position platzieren, die ausreichende Lüftung gewährleisten. Z.B., nicht auf einem Bett, Sofa, Teppich oder ähnlichen Oberflächen platzieren, wo die Lüftungsöffnungen blockiert werden könnten. Es sollte auch nicht in geschlossenen Möbeln wie Bücherschränken oder Regalschränken platziert werden, die den Luftstrom in den Lüftungsöffnungen behindern könnten.
3. **Hitze** - Das Gerät fern von Wärmequellen wie Heizungen, Wärmeregler, Öfen oder anderen Hitze erzeugenden Geräten platzieren (einschließlich Verstärker). Es dürfen keine ungeschützten Flammen, wie beispielsweise Kerzen, auf das Gerät gestellt werden.
4. **Stromquellen** - Das Gerät nur an Stromquellen anschließen, die in der Betriebsanleitung genannt werden oder auf dem Gerät bezeichnet sind.
5. **Stromkabel schützen** - Stromadapterkabel müssen so verlegt werden, dass sie nicht betreten und nicht von Gegenständen eingeklemmt werden können. Idealerweise ist der Bereich, in dem das Stromkabel vom Gerät zur Steckdose verläuft, völlig frei.
6. **Reinigen** - Das Gerät sollte nur gemäß der Empfehlung gereinigt werden. Siehe Reinigungshinweise im Abschnitt Wartung in dieser Anleitung.
7. **Eindringen von Gegenständen und Flüssigkeiten** - Es ist darauf zu achten, dass keine Gegenstände oder Flüssigkeiten in Öffnungen und Lüftungsöffnungen des Gerätes hineinfallen oder eindringen.
8. **Zubehör** - Kein Zubehör verwenden, das nicht vom Hersteller empfohlen wird.
9. **Schutz vor Blitzschlag und Spannungsspitzen** - Bei Gewitter oder wenn das Gerät über einen längeren Zeitraum nicht benutzt wird, das Stromkabel von der Steckdose abziehen und die Antenne oder das Kabelsystem vom Gerät trennen, um einer Beschädigung des Gerätes durch Blitzschlag oder Spannungsspitzen vorzubeugen.
10. **Überlastung** - Steckdosen, Verlängerungskabel, oder integrierte Gerätesteckdosen nicht überlasten, um einem Risiko von Feuer oder Stromschlag vorzubeugen.
11. **Falls Reparaturen anfallen** - Das Gerät ausschließlich von qualifiziertem Servicepersonal warten lassen, wenn:
 - A. Stromkabel oder Stecker beschädigt wurden.
 - B. Gegenstände oder Flüssigkeiten in das Gehäuse geraten sind.
 - C. das Gerät Regen ausgesetzt war.
 - D. das Gerät heruntergefallen ist oder das Gehäuse beschädigt wurde.
 - E. sich die Leistung des Gerätes verändert hat oder es nicht normal funktioniert.
12. **Antenne** - Keine externe Antenne an das Gerät anschließen (außer der mitgelieferten Antenne).
13. **Wenn das Gerät nicht benutzt wird** - Wird das Gerät über einen längeren Zeitraum - ein Monat oder länger - nicht benutzt, das Stromkabel vom Gerät abziehen, um Beschädigung oder der Entstehung von Rost vorzubeugen.
14. **Wartung** - Über die in der Betriebsanleitung angeführten Methoden hinaus dürfen Benutzer das Gerät nicht zu warten versuchen. Wartungshandlungen, die in der Betriebsanleitung nicht angeführt sind, dürfen nur von qualifiziertem Servicepersonal ausgeführt werden.



Dieses Produkt trägt das WEEE-Entsorgungssymbol für Elektromüll und elektronische Geräte. Dies bedeutet, dass das Produkt gemäß der europäischen Richtlinien 2012/19/EU behandelt werden muss, um recyclet oder auseinander genommen zu werden, um die Einflüsse auf die Umwelt zu minimieren. Für weitere Informationen kontaktieren Sie bitte Ihre lokalen oder regionalen Behörden. Elektronische Produkte, die vom Entsorgungsverfahren ausgeschlossen sind, stellen möglicherweise, durch das Vorhandensein gefährlicher Substanzen, eine Gefahr für die Umwelt und die Gesundheit dar.

SCHILD CAPTAIN AMERICA
1:4 SCHAALLUIDSPREKER

Model Vi-B72CA

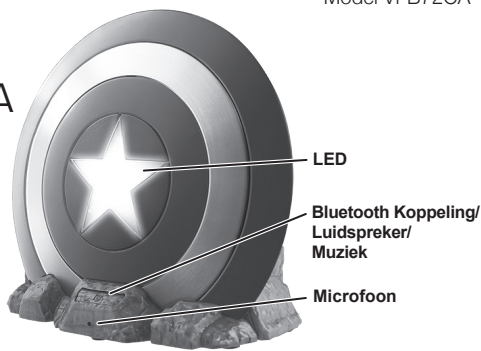

OPLADEN
VOOR
GEBRUIK



Vragen? Ga naar www.ekids.com

Dit artikel is GEEN speelgoed

BELANGRIJK

Lees dit voor u verder gaat

Als u vragen heeft met betrekking tot de werking of het gebruik van dit product, ga dan naar www.ekids.com om antwoorden op veel gestelde vragen te bekijken.

Voor meer informatie over deze en andere iHome producten te leren, bezoek ons online op www.ihome.com

Interne oplaadbare li-ionbatterij

Dit apparaat gebruikt een interne oplaadbare li-ionbatterij die gedurende de gehele levensduur van het apparaat moet meegaan. Als u denkt dat uw batterij leeg is, probeert u deze meerdere malen op te laden. Als de batterij niet oplaadt, neemt u contact met de klantenservice.

WAARSCHUWING/WEGGOOIEN VAN HET ONDERDEEL

Probeer de batterij NIET zelf te vervangen. Als de batterij leeg is en u wilt niet dat wij de batterij vervangen, volgt u onderstaande instructies voor afvalverwerking:

- Gooi gebruikte batterijen/elektronica nooit weg met normaal vast afval omdat ze giftige stoffen bevatten.
- Gooi gebruikte batterijen/elektronica altijd weg volgens de geldende lokale voorschriften die van toepassing zijn op afvalverwerking van batterijen/elektronica. Als er geen lokale voorschriften zijn met betrekking tot afvalverwerking van batterijen/elektronica gelieve het onderdeel in een elektronica-container te gooien.
- Veel elektronica-winkels recyclen nu ook gratis batterijen en andere elektrische onderdelen. Kijk welke winkels dit in uw omgeving doen.

LET OP

- Een onjuiste behandeling van de batterij in dit apparaat kan brand, explosie of chemische brandwonden tot gevolg hebben
- Gebruik de batterij nooit als deze lekt, een andere kleur heeft, een andere vorm heeft of enigszins afwijkend overkomt
- Probeer het apparaat niet te demonteren of de batterij te verwijderen omdat dit lekkage van alkalische oplossing of andere elektrolytische stoffen kan veroorzaken.
- Zorg er altijd voor dat de temperatuur tussen 5°C en 35°C is voordat u de batterij oplaadt.
- Lekkage of aantasting van de batterij kan optreden als u zich hier niet aan houdt.
- De batterij nooit aan vocht blootstellen.
- De batterij nooit aan overmatige hitte blootstellen zoals direct zonlicht of vuur. Gebruik de batterij nooit in een niet-geventileerd voertuig waar extreem hoge temperaturen kunnen ontstaan.
- Houd de batterij altijd buiten bereik van baby's en kleine kinderen.

Achteraanzicht

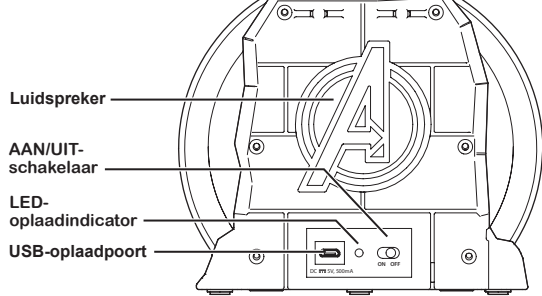

Opmerking: Dit apparaat heeft een Probeer mij-functie. Verwijder het plastic voorbeeldplijje aan de onderkant voordat u dit apparaat gebruikt.

Opmerking: Dit apparaat heeft een Probeer mij-functie. Als het apparaat is UITGESCHAKELD, drukt de knop **Bluetooth Koppeling/Luidspreker/Muziek** om ingebouwde muziek af te spelen/te stoppen.

De Vi-B72 opladen

De Vi-B72 wordt gevoed door een oplaadbare batterij in de luidspreker. **Zorg dat de luidspreker voor gebruik is opgeladen met de bijgeleverde USB-kabel.**

- Sluit de micro-USB schakelaar aan op de oplaadjack op de luidspreker.
- Sluit de standaard USB-stekker aan met een actieve USB-poort zoals die van een computer. De computer moet aangesloten zijn op een wandstopcontact wanneer de luidspreker oplaadt. Het lampje op de luidspreker zal rood worden tijdens het opladen en gaat uit als de luidspreker is opgeladen.
- Als de batterij bijna leeg is gaat het rode LED-lampje aan. Als er geluidsvervorming optreedt bij hoge volumes moet u de batterijen opladen.

OPMERKING: Het LED-lampje tijdens het opladen overschrijft het bijbehorende LED-lichtpatroon.

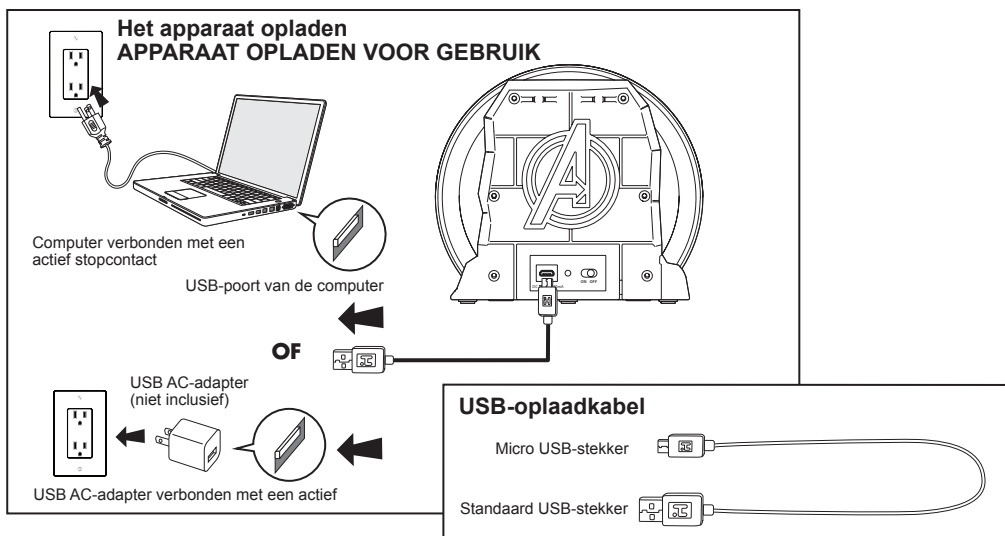

Bluetooth gebruiken met de Vi-B72

- Controleer of het Bluetooth-apparaat en de Vi-B72 volledig opgeladen zijn. Schakel het Bluetooth-apparaat in en schakel de Bluetooth-modus in (kijk in Opties of Instellingen).
- Schuif de AAN/UIT-schakelaar op de luidspreker naar de AAN-positie. Houd de knop **Bluetooth Koppeling/Luidspreker/Muziek** 3 seconden ingedrukt. Het blauwe LED-lampje knippert snel en er klinkt een toon zodra de luidspreker in koppelingsmodus gaat.
- 'iHome B72 CA' wordt weergegeven op uw apparaat. Als 'Not Connected' of een vergelijkbaar bericht wordt weergegeven, selecteert u 'iHome B72 CA' om verbinding te maken. Als het apparaat om een wachtwoord vraagt, voert u '1234' in.
- U hoort een bevestigingstoon zodra het apparaat is gekoppeld en de blauwe LED gaat branden. U kunt nu audio streamen naar de luidspreker.
- Beheer Bluetooth-audio vanaf het apparaat. Vergeet niet de luidspreker en het apparaat uit te schakelen na het luisteren.
- Als er binnen drie minuten geen apparaat wordt gekoppeld, zal het rode lampje langzaam gaan knipperen en gaat het apparaat terug in stand-bymodus. Als u opnieuw wilt koppelen, houdt u de knop **Bluetooth Koppeling/Luidspreker/Muziek** 3 seconden ingedrukt. Als de koppeling niet lukt schakelt u de voeding op de luidspreker "UIT" en herhaalt u de koppelingsprocedure.

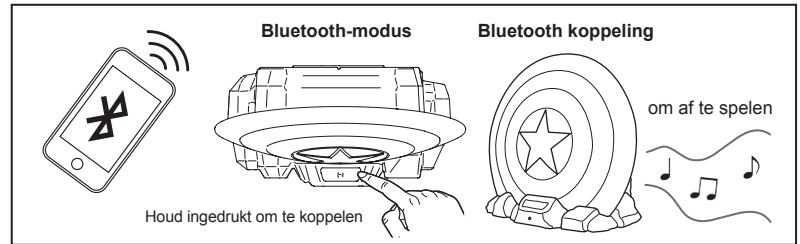

Een oproep beantwoorden/beëindigen

De Vi-B72 heeft ook een luidsprekerfunctie die actief is wanneer er een oproep via het gekoppelde Bluetooth-apparaat doorkomt. Als u een inkomende oproep ontvangt op uw apparaat, drukt u eenmaal kort op de knop **Bluetooth Koppeling/Luidspreker/Muziek** op de luidspreker om de oproep te beantwoorden. Houd de knop twee seconden ingedrukt om de oproep te weigeren. Spreek in de microfoon tijdens de oproep. Druk nogmaals kort op de knop **Bluetooth Koppeling/Luidspreker/Muziek** om het gesprek te beëindigen.

Onderhoud

- Plaats het apparaat op een vlakke ondergrond, uit de buurt van overmatige hitte of warmtebronnen zoals direct zonlicht.
- Bescherm het meubelstuk wanneer u de het apparaat op natuurlijk, of gelakt hout plaatst. Een doek of ander beschermend materiaal moet tussen het apparaat en het meubelstuk geplaatst worden.
- Maak het apparaat schoon met een zachte, vochtige doek en slechts een milde zeep en water. Sterkere schoonmaakmiddelen zoals thinner of vergelijkbare materialen kunnen het oppervlak van het apparaat beschadigen.

Een consumentengids voor productveiligheid

BELANGRIJKE VEILIGHEIDSLINSTRUCTIES

Het apparaat is ontworpen en gemaakt om uw persoonlijke veiligheid te waarborgen, mits u het apparaat op de juiste manier gebruikt. Verkeerd gebruik kan echter leiden tot elektrische schokken of brandgevaar. Gelieve alle veiligheids- en bedieningsinstructies te lezen voordat u met de installatie en het gebruik begint en houd deze instructies bij de hand voor toekomstige referentie. Houd met name rekening met alle waarschuwingen die worden vermeld in deze instructies en op het apparaat.

1. **Water en vochtigheid** – Het apparaat mag niet worden gebruikt in de buurt van water. Bijvoorbeeld naast een badkuip, wasbak, aanrecht, wasmachine, zwembad of in een natte kelder.
2. **Ventilatie** – Het apparaat moet zodanig geplaatst worden dat het apparaat voldoende ventilatie krijgt. Het apparaat mag bijvoorbeeld niet worden geplaatst op een bed, bank, tapijt of vergelijkbaar oppervlak dat de ventilatie-openingen kan blokkeren. Ook mag het niet worden geplaatst in een ingebouwde plek, zoals in een kast waar de luchttoevoer van de ventilatie-openingen kan worden belemmerd.
3. **Hitte** – Het apparaat moet uit de buurt van warmtebronnen worden geplaatst zoals radiatoren, verwarmingsroosters, fornuizen of andere apparatuur (inclusief versterkers) dat hitte produceert.
4. **Voedingsbronnen** – Het apparaat mag alleen worden aangesloten op een voedingsbron van het soort dat wordt beschreven in de bedieningsinstructies of zoals aangegeven op het apparaat.
5. **Bescherming van de voedingskabel** – Voedingskabels moeten zo worden gelegd dat er niet overheen gelopen wordt of dat ze niet worden afgekneld door voorwerpen die erop of ertegenaan liggen. Het is altijd het beste om een open ruimte te hebben tussen de plek waar de kabel uit het apparaat komt tot waar de kabel wordt aangesloten in een AC-socket
6. **Schoonmaken** – Het apparaat moet alleen worden schoongemaakt zoals aanbevolen. Zie de onderhoudssectie van deze handleiding voor schoonmaakinstructies.
7. **Objecten en vloeibare invoer** – Zorg ervoor dat er geen objecten in openingen of ventilatoren van het apparaat vallen of dat er vloeistoffen worden gemorst.
8. **Hulpstukken** – Gebruik geen hulpstukken die niet worden aanbevolen door de fabrikant van het product.
9. **Bliksem- en overspanningsbeveiliging** – Koppel het apparaat los uit het wandstopcontact en verbreek de verbinding met de antenne of het kabelsysteem tijdens onweer of als het apparaat voor langere tijd onbeheerd is of niet gebruikt wordt. Dit zal voorkomen dat er schade aan het product wordt toegebracht door bliksem en stroompieken.
10. **Overbelasting** – Zorg ervoor dat wandstopcontacten, verlengsnoeren of ingebouwde stopcontacten niet worden overbelast omdat dit kan leiden tot risico op brand of elektrische schokken.
11. **Schade die reparatie behoeft** – Het apparaat moet worden nagekeken door bevoegd onderhoudspersoneel als:
 - A. de voedingskabel of stekker is beschadigd.
 - B. objecten in de behuizing zijn gevallen of vloeistoffen zijn gemorst.
 - C. het apparaat is blootgesteld aan regen.
 - D. het apparaat is gevallen of de behuizing is beschadigd.
 - E. het apparaat een duidelijke verandering in prestatie vertoont of niet normaal functioneert.
12. **Perioden van niet-gebruik** – Als het apparaat voor een langere tijd niet wordt gebruikt, bijvoorbeeld een maand of langer moet de voedingskabel worden losgekoppeld van het apparaat om beschadiging of verroesting te voorkomen.
13. **Onderhoud** – De gebruiker moet geen ander onderhoud toepassen dan de methoden die worden beschreven in de bedieningsinstructies. Onderhoudsmethoden die niet worden besproken in de bedieningsinstructies dient te worden overgelaten aan bevoegd onderhoudspersoneel.



Dit product bevat het symbool voor selectief sorteren van afval van elektrische uitrustingen en elektronica (WEEE).

Dit betekent dat dit product moet worden gehanteerd overeenkomstig de Europese richtlijn 2012/19/EU ten einde te worden gerecycled of gedemonteerd om de impact op het milieu te minimaliseren.

Neem contact op met uw plaatselijke of regionale overheid voor meer informatie. plaatselijke of regionale overheid. Elektronische producten die niet selectief gesorteerd worden, zijn potentieel gevaarlijk voor het milieu en de gezondheid van de mens omwille van de aanwezigheid van gevaarlijke stoffen.

CAPTAIN AMERICA SKÖLD
1:4 SKALHÖGTALARE

Model Vi-B72CA

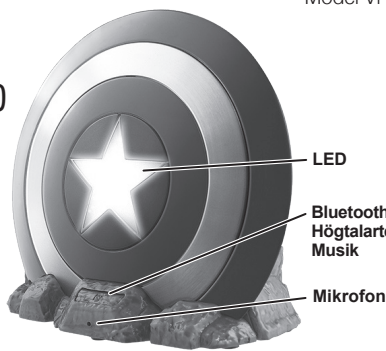

LADDA
FÖRE
ANVÄNDNING



Frågor? Gå till www.ekids.com

Detta är INTE en leksak

VIKTIGT

Läs innan du går vidare

Om du har frågor gällande användandet eller driften av denna produkt, besök www.ekids.com för att se svar på vanliga frågor.

Om du vill veta mer om detta och andra iHome produkter, besök oss online på www.ihome.com

Inbyggt laddningsbart litiumjonbatteri

Denna enhet använder ett inbyggt laddningsbart litiumjonbatteri som ska hålla lika länge som enheten. Om du misstänker att batteriet är dött, försök att ladda det flera gånger. Kontakta kundtjänst om batteriet inte går att ladda.

VARNING/KASSERING AV ENHETEN

Försök INTE att byta batteriet själv. Om batteriet är dött och du inte vill att vi byter ut det åt sig ska du följa kasseringsinstruktionerna nedan: you should follow the disposal instructions below:

- Kassera aldrig batterier/elektronik i de vanliga hushållssoporna, eftersom de innehåller giftiga ämnen.
- Kassera alltid använda batterier/elektronik i enlighet med gällande lokala regler för kassering av batterier/elektronik. Kassera enheten i en sopbehållare för elektroniska enheter om det inte finns några lokala regler gällande kassering av batterier/elektronik.
- Många återförsäljare av elektronik återvinner nu batterier och elektronikkomponenter utan avgift. Undersök vilka i ditt område som gör detta.

FÖRSIKTIGHET

Batteriet som används i enheten utgör en risk för brand, explosion eller kemisk brännskada vid felaktig hantering.

- Använd eller ladda aldrig batteriet om det verkar läcka, är missfärgat, deformerat eller avvikande på annat sätt.
- Plocka aldrig isär enheten och ta inte ur batteriet eftersom detta kan orsaka läckage av batterivätska eller andra elektrolytiska ämnen.
- Se alltid till att temperaturen är 5°C-35°C (41° - 95° Fahrenheit) innan du laddar batteriet.
- Läckage eller försvagning av batteriet kan uppstå om detta inte följs.
- Utsätt aldrig batteriet för någon vätska.
- Utsätt aldrig batteriet för hög värme såsom direkt solljus eller eld. Använd aldrig batteripaketet i ett oventilerat fordon där alltför hög invändig temperatur kan uppstå.
- Håll alltid batteriet utom räckhåll från barn.

Baksida

- Högtalare
- ON/OFF-knapp (PÅ/AV)
- LED-laddningsindikator
- USB-laddningsport

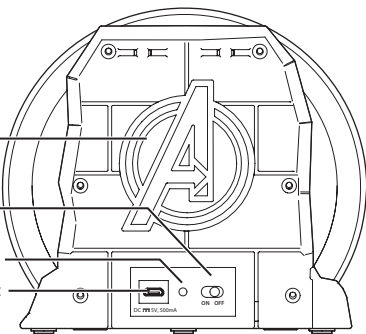

OBS! Enheten är utrustad med en Prova mig-funktion. Innan du använder enheten, dra ut och kasta demofliken av plast som sitter på bottenpanelen.

OBS! Enheten är utrustad med en Prova mig-funktion. När enheten är AVSTÅNGD tryck på knappen **Bluetooth-parning/Högtalartelefon/Musik** för att spela/stoppa den inbyggda musiken.

Ladda Vi-B72

The Vi-B72 is powered by a rechargeable battery in the speaker. **Säkerställ att du laddar högtalaren före användning, använd den medföljande USB-kabeln.**

- Anslut Micro USB-kontakten till högtalarens USB-laddningsuttag.
- Anslut standard USB-kontakten till en USB-port med strömförsörjning, likt de som finns på en dator. Datorn ska vara ansluten till ett vägguttag när högtalaren laddas. Lampan på högtalaren lyser med fast rött sken under laddning och släcks när den är fulladdad.
- När batteriet behöver laddas tänds den röda lysdioden. Om du upplever störningar i ljudet vid hög volym är det dags att ladda batterierna.

OBS! Laddningsdiodens ljus kommer att åsidosätta parningsdiodens ljusmönster.

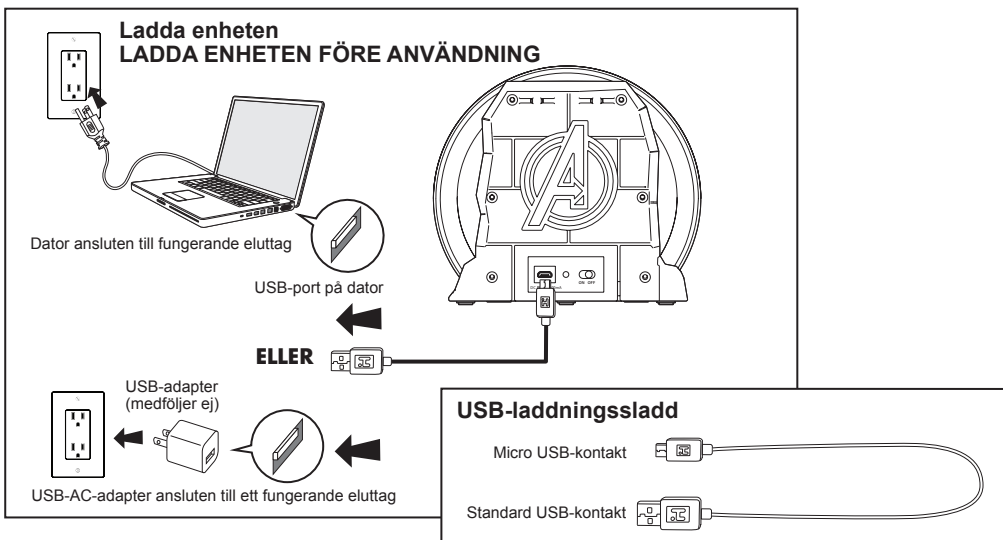

Använd Bluetooth med Vi-B72

- Säkerställ att din Bluetooth-enhet och Vi-B72 är helt laddade. Slå på din Bluetooth-enhet och aktivera Bluetooth-läget (se Alternativ eller Inställningar).
- Skjut högtalarens ON/OFF-knapp till ON (PÅ). Tryck och håll inne knappen **Bluetooth-parning/Högtalartelefon/Musik** i 3 sekunder. Det blå LED-ljuset blinkar snabbt och ett ljud hörs när högtalaren träder in i parningsläge.
- "iHome B72 CA" bör visas på enheten. Om "Not Connected" (Ej ansluten) eller liknande meddelanden visas, välj "iHome B72 CA" för att ansluta. Om din enhet ber om en lösenkod, ange '1234'.
- När enheten parats hörs ett bekräftelseljud och det blå LED-ljuset lyser med ett fast sken. Du kan då strömma ljud till högtalaren.
- Kontrollera Bluetooth-ljudet från din enhet. Kom ihåg att stänga av högtalaren och din enhet efter användning.
- Om ingen enhet parats inom 3 minuter kommer en felsignal att ljuda, det röda ljuset blinkar långsamt och enheten övergår till viloläge. För att försöka para på nytt tryck och håll inne knappen **Bluetooth-parning/Högtalartelefon/Musik** i 3 sekunder. Om parningen misslyckas stäng "AV" strömmen på högtalaren och upprepa parningsproceduren.

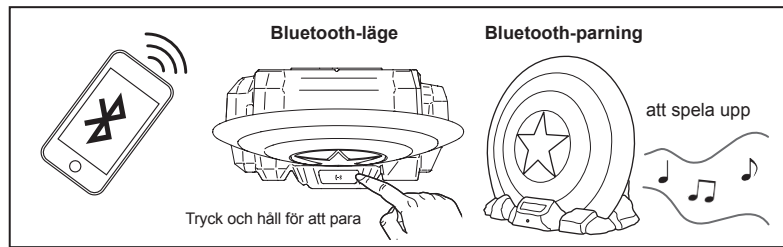

Besvara/Avsluta samtal

Vi-B72 är även utrustad med en högtalartelefon-funktion som aktiveras när du får ett samtal till din sammankopplade Bluetooth-enhet. Vid ett inkommande samtal tryck en gång på knappen **Bluetooth-parning/Högtalartelefon/Musik** som sitter på högtalaren för att besvara samtalet. Tryck och håll in i 2 sekunder för att avvisa samtalet. Tala in i mikrofonen under samtalet. För att avsluta samtalet tryck på knappen **Bluetooth-parning/Högtalartelefon/Musik** igen.

Underhåll

- Placera enheten på en plan yta och utom räckhåll för direkt solljus och hög värme.
- Skydda dina möbler när du placerar din enhet på en trä- eller lackyta. En duk eller annat skyddande material ska placeras mellan enheten och möbels yta.
- Rengör enheten med en mjuk trasa, endast fuktad med mildt rengöringsmedel och vatten. Starka rengöringsmedel, såsom lösningsmedel eller liknande, kan skada enhetens yta.

En konsumentvägledning för produktsäkerhet

VIKTIGA SÄKERHETSINSTRUKTIONER

När den används på avsett sätt har denna enhet konstruerats och tillverkats för att säkerställa din personliga säkerhet. Felaktig användning kan dock resultera i möjliga elektriska stötar eller brandfara. Läs alla säkerhets- och användningsinstruktioner noga före installation och användning och behåll dessa instruktioner tillgängliga för framtida referens. Observera särskilt alla varningar som anges i instruktionerna och på enheten.

1. **Vatten och fukt** – Enheten ska inte användas i närheten av vatten. Till exempel: nära ett badkar, handfat, diskho, tvättbalja, pool eller i en fuktig källare.
2. **Ventilation** – Enheten ska placeras på ett sådant sätt att dess placering eller position inte påverkar dess ventilation. Den ska exempelvis inte placeras på en säng, soffa, matta eller liknande yta som kan blockera ventilationsöppningarna. Den ska inte heller placeras i en inbyggd installation, såsom en bokhylla eller ett skåp, eftersom det kan begränsa flödet genom ventilationsöppningarna.
3. **Värme** – Enheten ska placeras utom räckhåll från värmekällor såsom element, varmluftsintag, spisar eller andra apparater (inklusive förstärkare) som producerar värme.
4. **Strömkällor** – Enheten ska endast anslutas till en strömkälla av den typ som beskrivs i användarinstruktionerna eller som apparaten är märkt med.
5. **Strömkabelskydd** – Strömkablar ska dras på ett sådant sätt att det inte är troligt att man går på dem eller att de kläms av föremål som placeras på eller mot dem. Det är alltid bäst att ha ett fritt område från kabelns utgångspunkt till den plats där den är ansluten till ett eluttag.
6. **Rengöring** – Enheten ska endast rengöras på det sätt som rekommenderas. Se rengöringsinstruktionerna i avsnittet Underhåll i denna bruksanvisning.
7. **Tillförsel av föremål och vätska** – Försiktighet ska vidtas för att undvika att föremål faller ner i eller vätska rinner ner i öppningar eller ventiler på produkten.
8. **Tillbehör** – Använd inte tillbehör som inte rekommenderas av produktens tillverkare.
9. **Skydd mot åska och överström** – Koppla ur enheten från vägguttaget och koppla bort antenn- eller kabelsystemet vid åskväder eller om den lämnas obevakad eller oanvänd under en längre tid. Detta förhindrar att enheten skadas vid blixtnedslag eller strömspikar.
10. **Överbelastning** – Överlasta inte vägguttag, förlängningsladdare eller inbyggda fördelardosor eftersom detta kan resultera i risk för brand eller elektrisk stöt.
11. **Skador som kräver service** – Enheten ska servas av en behörig servicetekniker om:
 - A. nätkabeln eller kontakten har skadats.
 - B. föremål har fallit ner i eller vätska har spillts ner i höljet.
 - C. enheten har utsatts för regn.
 - D. enheten har tappats eller höljet har skadats.
 - E. enheten uppvisar en markant förändring i prestanda eller inte fungerar normalt.
12. **Perioder då den inte används** – Om enheten inte används under en längre tid, såsom en månad eller mer, ska nätkabeln kopplas bort från enheten för att förhindra skada eller korrosion.
13. **Service** – Användaren ska inte försöka att reparera enheten på något annat sätt än det som beskrivs i instruktionsboken. Servicemetoder som inte tas upp i instruktionsboken ska utföras av behörig servicepersonal.



Denna produkt bär symbolen för avfallssortering av elektriskt och elektroniskt avfall (WEEE). Detta innebär att produkten måste hanteras i enlighet med EU-direktivet 2012/19/EU för att återvinnas eller demonteras för att minimera dess påverkan på miljön. För mer information, kontakta dina lokala eller regionala myndigheter. Elektriska produkter som inte är inkluderade i processen för avfallssortering är potentiellt skadliga för miljön och människors hälsa p.g.a. närvaron av skadliga substanser.

MARVEL | iHome

KAPTAJN AMERIKA SKJOLD SOM HØJTTALER

I 1:4 SKALA

DK

OPLAD
FØR
BRUG

Spørgsmål? Besøg www.ekids.com

Model Vi-B72CA

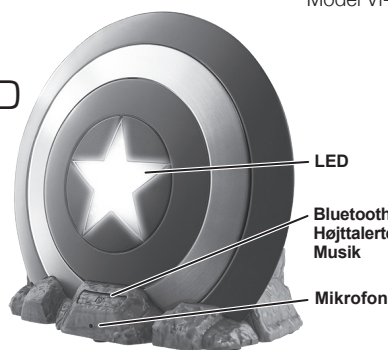

Denne enhed er IKKE et legetøj

VIGTIGT

Læs dette, før der fortsættes

Hvis du har evt. spørgsmål vedrørende betjening eller brug af dette produkt, bedes du besøge www.ekids.com og se på svarene på de ofte stillede spørgsmål.

Hvis du vil vide mere om dette og andre iHome produkter, kan du besøge os online på www.ihome.com

Genopladeligt internt lithium-ion-batteri

Denne enhed anvender et genopladeligt internt lithium-ion-batteri, der bør kunne holde hele enhedens levetid. Prøv at oplade dit batteri flere gange, hvis det er helt afladet. Du bedes kontakte os for information angående reparation, kan du kontakte kundeservice.

ADVARSEL/BORTSKAFFELSE AF ENHEDEN

Prøv IKKE selv på at skifte batteriet. Hvis batteriet er dødt, og du ikke ønsker, vi skal udskifte batteriet, skal du følge instruktionerne herunder vedrørende bortskaffelse:

- Bortskaf aldrig brugte batterier/elektronikprodukter sammen med det almindelige husholdningsaffald. Brugte batterier/elektronikprodukter indeholder giftige materialer.
- Bortskaf altid brugte batterier/elektronikprodukter i henhold til gældende lokale regelsæt for bortskaffelse af brugte batterier og elektronikprodukter. Hvis der ikke findes noget lokalt regelsæt for bortskaffelse af brugte batterier/elektronikprodukter, bør enheden bortskaffes ved anbringelse i en affaldsbeholder til elektroniske enheder.
- Mange elektronikforhandlere indsamler gratis brugte batterier og andre elektronikkomponenter til genanvendelse. Kontrollér, hvilke forhandlere i dit lokalområde der gør dette.

FORSIGTIG

Det anvendte batteri i denne enhed kan medføre risiko for brand, eksplosion eller kemisk forbrænding ved forkert behandling.

- Batteriet må aldrig bruges eller genoplades, hvis det har lækage, er misfarvet, er deformt eller på nogen anden måde ikke er normalt.
- Enheden må ikke skilles ad, og batteriet må ikke tages ud, da det kan medføre udløb af alkalisk opløsning eller andre elektrolytiske materialer.
- Kontrollér altid, at temperaturen er på mellem 5 - 35 C° (41° - 95° Fahrenheit), før du oplader batteriet.
- Batterilækage eller -forringelse kan forekomme, hvis denne vejledning ikke følges.
- Udsæt aldrig batteriet for nogen anden form for væske.
- Udsæt aldrig batteriet for kraftige varmekilder som f.eks. direkte sollys eller brand. Brug aldrig batteripakken i et uventileret køretøj, hvor der kan forekomme høje indvendige temperaturer.
- Opbevar altid batteriet på steder, hvor små børn og babyer ikke kan nå dem.

Vist bagfra

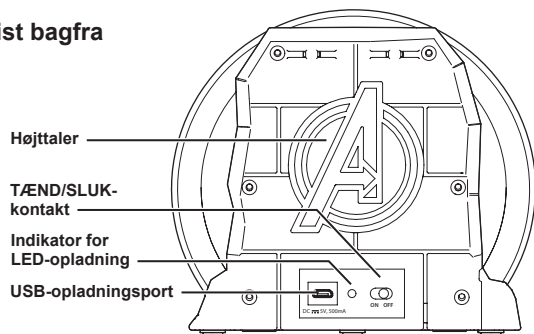

Bemærk: Denne enhed er udstyret med en Prøv mig-funktion. Før enheden tages i brug, skal plastikdemotappen i bundpanelet tages ud og bortskaffes.

Bemærk: Denne enhed er udstyret med en Prøv mig-funktion. Når enheden er SLUKKET, skal du trykke på knappen Bluetooth-parring/Højttalartelefon/Musik for at afspille/stoppe afspilningen af den indbyggede musik.

Oplader Vi-B72

Vi-B72 strømforsynes med et opladeligt batteri i højttaleren. Sørg for at oplade højttaleren med det medfølgende USB-kabel før brug.

- Tilslut micro USB-stikket til opladningsstikket på højttaleren.
- Sæt USB-standardstikket til en strømførende USB-port, f.eks. på en computer. Din computer skal være tilsluttet til en stikkontakt, mens højttaleren oplades. Lampen på højttaleren lyser konstant rødt, mens der oplades, og slukkes, når batteriet er helt opladet.
- Den røde LED-lampe lyser, når batteriet er lavt og skal oplades. Hvis lyden forvrænges ved høj lydstyrke, skal batterierne genoplades.

BEMÆRK: LED-lampen til opladning tilsidesætter LED-lampemønsteret til parring.

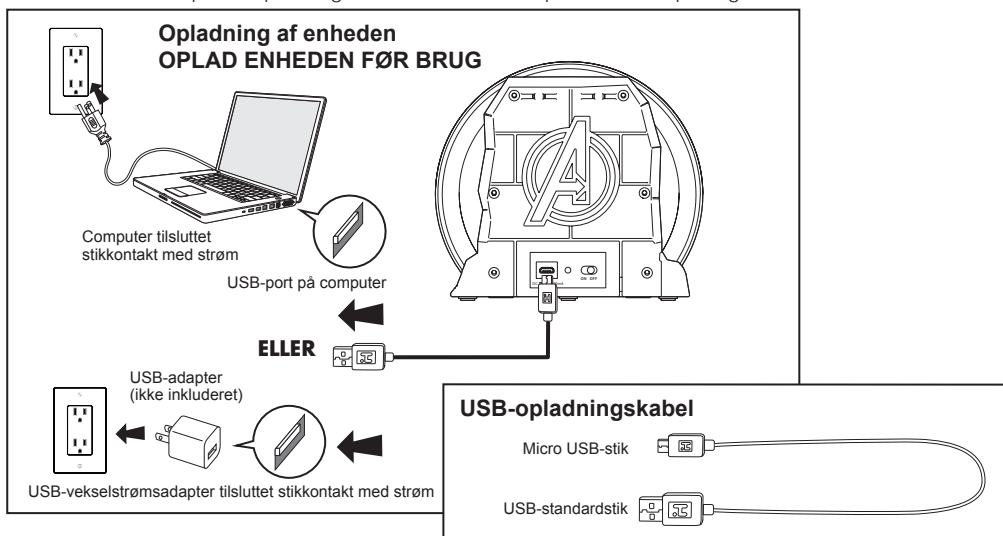

Sådan bruger du Bluetooth sammen med Vi-B72

- Kontrollér, at din Bluetooth-enhed og Vi-B72 er fuldt opladet. Tænd for din Bluetooth-enhed, og tænd for Bluetooth-tilstand (se under Indstillinger).
- Skub TÆND/SLUK (ON/OFF)-knappen på højttaleren til stillingen TÆNDT (ON). Tryk på og hold knappen Bluetooth-parring/Højttalartelefon/Musik (↻) nede i 3 sekunder. Det blå LED-lys blinker hurtigt, og der lyder en tone, når højttaleren aktiverer parringstilstand.
- "iHome B72 CA" vises på din enhed. Hvis "Not Connected" eller lignende besked vises, skal du vælge "iHome B72 CA" for at tilslutte. Skriv "1234", hvis din enhed beder om en adgangskode.
- Når parringen er gennemført, lyder en bekræftelsestone, og det blå LED-lys lyser konstant. Du kan herefter streame lydsignaler til højttalerne.
- Styring af Bluetooth-lyd fra din enhed. Husk at slukke for højttaleren og din enhed, når du er færdig med at lytte.
- Hvis der ikke er etableret nogen parring med nogen enhed inden for tre minutter, høres en tone for mislykket parring, den røde LED-lampe blinker langsomt, og enheden vender tilbage til standby. For at forsøge parring igen skal du trykke på og holde knappen Bluetooth-parring/Højttalartelefon/Musik (↻) nede i 3 sekunder. Hvis parring ikke lykkes, kan du prøve at slukke for strømmen på højttaleren og gentage fremgangsmåden for parring.

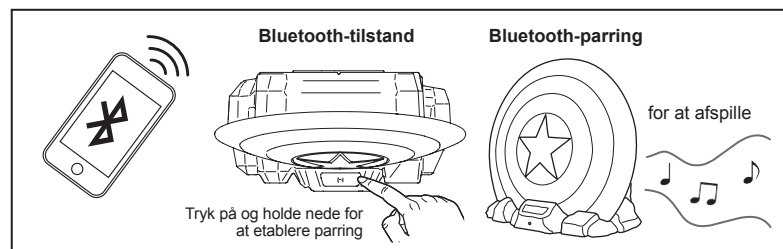

Besvar/Afslut opkald

Vi-B72 kommer også med en højttalartelefonfunktion, som aktiveres, når et opkald modtages gennem din tilknyttede Bluetooth-enhed. Når et opkald modtages på din enhed, skal du kort trykke på knappen Bluetooth-parring/Højttalartelefon/Musik (↻) på højttaleren for at besvare opkaldet. Tryk på og hold nede i 2 sekunder for at afvise opkaldet. Tal ind i mikrofonen under opkaldet. For at afslutte opkaldet skal du kort trykke igen på knappen Bluetooth-parring/Højttalartelefon/Musik.

Vedligeholdelse

- Anbring enheden på en plan overflade og væk fra områder med direkte sollys eller varmekilder.
- Beskyt dine møbler ved placering af enheden på naturtræ og lakerede overflader. Anbring en dug eller andet et beskyttende materiale mellem enheden og det pågældende møbel.
- Rengør enheden med en blød klud med mildt sæbevand. Brug af kraftigere rengøringsmidler som f.eks. fortyndere eller lignende kan beskadige enhedens overflade.

Vejledning til forbrugeren om produktsikkerhed

VIGTIGE SIKKERHEDSINSTRUKTIONER

Denne enhed er udviklet og fremstillet til at sikre din personlige sikkerhed ved korrekt anvendelse. Forkert anvendelse kan dog medføre en potentiel fare for elektrisk stød eller brand. Læs alle sikkerheds- og betjeningsinstruktioner omhyggeligt, før enhedens installeres og tages i brug, og opbevar dem på et tilgængeligt sted til fremtidig reference. Vær især opmærksom på alle advarslerne, der er beskrevet i disse instruktioner og på enheden.

- Vand og fugt** – Enheden må ikke anvendes i nærheden af vand. F.eks.: nær et badekar, håndvask, køkkenvask, vaskekumme, svømmebassin eller i en våd kælder.
- Ventilation** – Enheden skal placeres således, at den ikke blokerer for den korrekte udluftning og ventilation omkring enheden. Den må f.eks. ikke placeres på en seng, en sofa, et tæppe eller på lignende overflader, der kan blokere ventilationsåbninger. Den må ligeledes ikke placeres i en indbygget installation, f.eks. i en bogreol eller et skab, hvor lufttilførslen til enhedens ventilationsåbninger kan være begrænset.
- Varme** – Enheden skal placeres på afstand af varmekilder som f.eks. radiatorer, varmeapparater, ovne eller andre apparater (herunder forstærkere), der frembringer varme.
- Strømforsyning** – Enheden må kun tilsluttes en strømforsyning af en type, der er beskrevet i betjeningsvejledningerne, eller som dette er angivet på apparatet.
- Beskyttelse af strømkabel** – Kabler til strømforsyning skal føres, så det er mindst sandsynligt, at der kan trædes på dem, eller de kan komme i klemme af genstande, der placeres på eller op imod dem. Det er altid bedst at have et ryddet område fra kablets udgangssted på enheden, til hvor det er sat i vekselstrømskontakten.
- Rengøring** – Enheden må kun rengøres i henhold til vejledningen. Se rengøringsinstruktionerne i afsnittet Vedligeholdelse i denne vejledning.
- Genstande og væsker** – Undgå, at genstande kan falde ned på enheden, og at væsker kan spildes i åbninger eller ventilationsåbninger på produktet.
- Tilbehør** – Brug ikke tilbehør, der ikke er anbefalet af producenten.
- Beskyttelse mod lynnedslag og strømspring** – Tag enheden ud af stikkontakten, og frakobl antenne eller kabelsystem i tordenvejr, eller når den er uden opsyn og ikke anvendes i længere tidsrum. Det vil forhindre, at produktet beskadiges som følge af lynnedslag eller strømspring.
- Overbelastning** – Stikkontakter, forlængerledninger og stikkåser må ikke overbelastes, da det kan medføre risiko for brand eller elektrisk stød.
- Service ved beskadigelse** – Enheden må kun serviceres af kvalificeret serverpersonale, når:
 - Strømkablet eller stikket er beskadiget.
 - Genstande er faldet ned på enheden, eller der er spildt væske på kabinettet.
 - Enheden har været udsat for regn.
 - Enheden er blevet tabt, eller kabinettet er beskadiget.
 - Enheden udviser en tydelig ændring i ydelsen eller ikke fungerer normalt.
- Perioder uden brug** – Hvis enheden ikke skal benyttes i længere tidsrum, f.eks. en måned eller længere, skal strømkablet fjernes fra enheden for at forhindre beskadigelse eller tæring.
- Servicering** – Brugeren bør ikke forsøge at servicere enheden på anden måde end ved at følge anvisningerne i betjeningsvejledningen. Service på anden måde end beskrevet i betjeningsvejledningen, skal udføres af kvalificeret servicepersonale.



Dette produkt er mærket med symbolet for affaldssortering for elektrisk og elektronisk udstyr (WEEE). Dette betyder, at produktet skal håndteres i henhold til Det Europæiske Direktiv 2012/19/EU for at blive genanvendt eller opdelt i enkeltdele på den mest miljøforsvarlige måde. Kontakt dine lokale eller regionale myndigheder for yderligere oplysninger. Elektroniske produkter, der ikke affaldssorteres, er potentielt miljø- og helbredsfarlige pga. af deres indhold af potentielt skadelige materialer.

CAPTAIN AMERICA-SKJOLD
HØYTTALER I SKALA 1:4

NO

LAD OPP
FØR
BRUK

Spørsmål? Besøk www.ekids.com

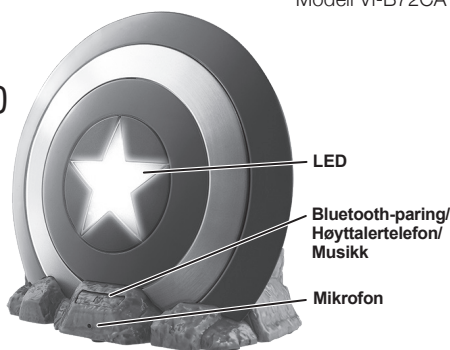

Modell Vi-B72CA

Dette er IKKE en leke

VIKTIG
Hvis du har spørsmål om operasjonen eller bruken av dette produktet, kan du besøke www.ekids.com for å se svar på vanlige spørsmål.
Besøk nettsidene våre på www.ihome.com for å finne ut mer om dette og om andre iHome-produkter.

Innebygget oppladbart lithium-ion-batteri

Enheten bruker et innebygget, oppladbart lithium-ion-batteri som bør ha like lang levetid som enheten. Hvis du tror batteriet er dødt, prøv å lade det mange ganger. Hvis batteriet lader, kan du kontakte kundeservice.

ADVARSEL/AVHENDING AV ENHET

Ikke forsøk å bytte batteriet selv. Hvis batteriet er dødt, og du ikke ønsker vi erstatte det, skal du følge instruksjonene for avhending nedenfor:

- Kast aldri brukte batterier/elektronikk sammen med ordinært avfall, da disse inneholder giftige stoffer.
- Kast alltid batterier/elektronikk i samsvar med gjeldende forskrifter for avhending av batterier/elektronikk. Hvis der ikke finnes lokale forskrifter om avhending av batterier/elektronikk, skal du kaste enheten i en søppelbøtte for elektronikk.
- Mange elektronikkforhandlere tar nå imot batterier og andre elektroniske komponenter uten kostnad. Undersøk hvem som gjør dette i ditt område.

ADVARSEL

Batteriet som er brukt i denne enheten kan utgjøre en risiko for brann, eksplosjon eller kjemisk forbrenning hvis det blir behandlet feil.

- Bruk eller lade aldri batteriet hvis det lekker, er misfarget, deformert eller på noen måte unormalt.
- Demonger aldri enheten og forsøk aldri å fjerne batteriet. Dette kan føre til lekkasje av alkalisk væske og andre elektrolytiske substanser.
- Bekreft alltid at temperaturen er 5 °C - 35 °C (41 - 95 °F) før du lader batteriet. Batteriet kan bli dårlig eller begynne å lekke hvis denne advarselen ikke respekteres.
- Utsett aldri batteriet for noen som helst væske.
- Utsett aldri batteriet for sterk varme, som direkte sollys eller brann. Bruk aldri batteripakken i en uventilert bil der interiøret kan bli veldig varmt.
- Hold alltid batteriet utenfor rekkevidden til spedbarn og små barn.

Bakfra

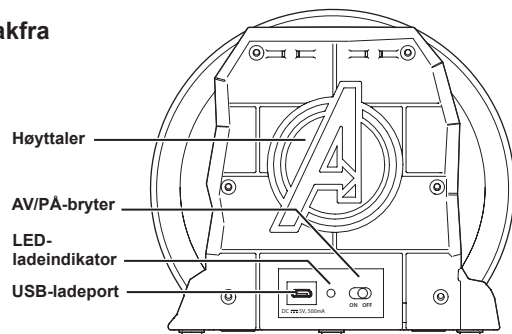

Merk: Enheten er utstyrt med en "Prøv meg"-funksjon. Før du bruker enheten skal du trekke ut og kaste demonstrasjonsfilen i plast som er festet på undersiden.

Merk: Enheten er utstyrt med en "Prøv meg"-funksjon. Når enheten er AV, trykker du på knappen for **Bluetooth-paring/Høyttalertelefon/Musikk** for å spille av/stoppe lagret musikk.

Lade Vi-B72

Vi-B72 drives av et oppladbart batteri inne i høyttaleren. **Sørg for å lade høyttaleren med USB-kabelen som følger med før bruk.**

- Sett inn Micro USB-kontakten i ladeporten på høyttaleren.
- Sett inn den vanlige USB-kontakten i en USB-port med ladekapasitet, for eksempel på en datamaskin. Datamaskinen bør være koblet til en stikkontakt når høyttaleren skal lades opp. Lyset på høyttaleren lyser rødt når den lader og skrus av når den er fulladet.
- Når batterinivået blir lavt, tennes det røde LED-lyset. Hvis lyden forvrenses ved høyere volum, er det på tide å lade batteriene.

MERK: LED-indikasjonen for lading overstyrer LED-indikasjonen for paring.

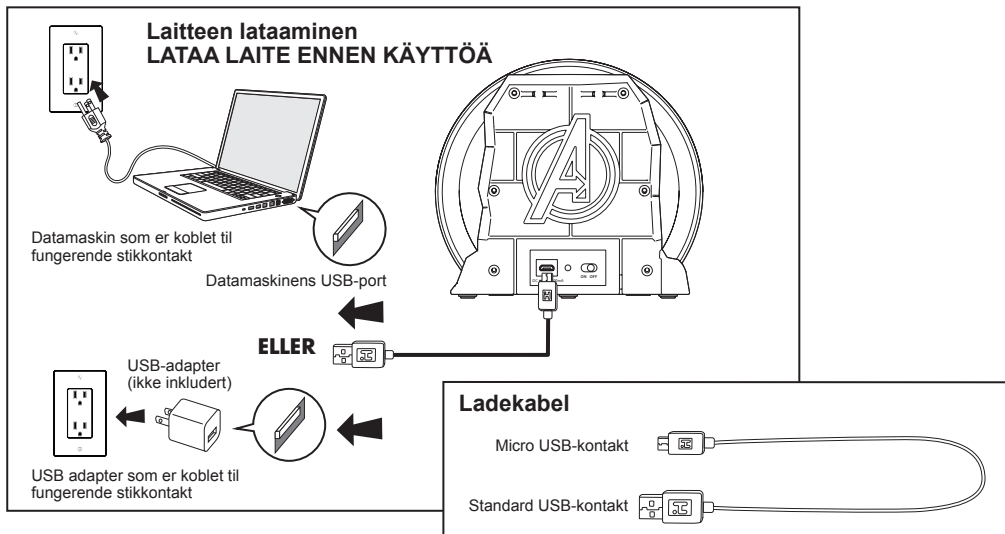

Bruke Bluetooth med Vi-B72

- Sørg for at Bluetooth-enheten og Vi-B72 er fulladet. Slå på Bluetooth-enheten og slå på Bluetooth-modus (sjekk i Alternativer eller Innstillinger).
- Skyv ON/OFF-bryteren på høyttaleren til PÅ. Hold inne **Bluetooth-paring/Høyttalertelefon/Musikk-knappen** i 3 sekunder. Når høyttaleren starter paringsmodus, blinker det blå LED-lyset raskt og en lyd høres.
- "iHome B72 CA" skal vises på enheten. Hvis "Not Connected" eller en lignende melding vises, velger du "iHome B72 CA" for å koble til. Tast inn "1234" hvis enheten ber om et passord.
- Når enheten er paret, høres en bekræftelseslyd og det blå LED-lyset lyser jevnt. Når det skjer, kan du strømløse lyd til høyttaleren.
- Kontrollere Bluetooth-lyd fra enheten. Husk å skru av høyttaleren og enheten når du er ferdig med å lytte.
- Hvis ingen enheter blir paret innen 3 minutter, høres en varseltone, det røde lyset blinker sakte og enheten går tilbake til standbymodus. Hold inne **Bluetooth-paring/Høyttalertelefon/Musikk-knappen** i 3 sekunder for å prøve å pare en gang til. Hvis paringen ikke var vellykket, skru du høyttaleren "OFF" og gjentar prosedyren for paring.

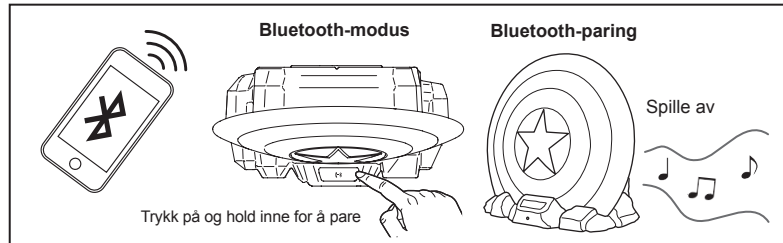

Besvare anrop/avslutte samtaler

Vi-B72 har også en høyttalertelefon-funksjon som aktiveres når du mottar et anrop via den tilkoblede Bluetooth-enheten. Når du mottar et innkommende anrop, trykker du raskt én gang på **Bluetooth-paring/Høyttalertelefon/Musikk-knappen** på høyttalertelefonen for å besvare anropet. Trykk og hold inne i 2 sekunder for å avvise anropet. Snakk inn i mikrofonen under samtalen. Trykk raskt på **Bluetooth-paring/Høyttalertelefon/Musikk-knappen** en gang til for å avslutte samtalen.

Vedlikehold

- Plasser enheten på en plan overflate borte fra direkte sollys og sterke varmekilder.
- Dekk til møblene når du plasserer enheten på overflater av ubehandlet treverk eller lakk. Plasser en duk eller annet beskyttende materiale mellom enheten og møbler.
- Rengjør enheten med en myk klut vætet med mild såpe og vann. Sterke rengjøringsmidler, som for eksempel benzen, tynnere og lignende materiale, kan skade enhetens overflate.

Forbrukerprodukt-sikkerhetsguide

VIKTIGE SIKKERHETSINSTRUKSER

Denne enheten er utformet og konstruert for å gi en trygg og sikker brukeropplevelse når den brukes på angitt måte. Men feil bruk kan potensielt føre til elektrisk støt og brannfare. Les alle sikkerhets- og bruksanvisningene nøye før installasjon og bruk, og behold disse instruksjonene for fremtidig referanse. Legg spesielt merke til alle advarsler som er oppført i denne bruksanvisningen og på enheten.

- Vann og fuktighet** - BRUK IKKE i nærheten av vann. Hold vekk fra servanter, dusjer, vasker o.l.
- Ventilasjon** - Enheten bør plasseres slik at stedet og plasseringen ikke hindrer god ventilasjon. For eksempel bør den ikke ligge på en seng, sofa, et teppe eller lignende overflater som kan blokkere ventilasjonsåpningene.
- Varme** - Enheten bør plasseres borte fra varmekilder som radiatorer, varmeovner, komfyrer og andre apparater (inkludert forsterkere) som produserer varme.
- Strømkilder** - Enheten bør kun kobles til strømforsyningen akkurat slik som beskrevet på bruksanvisningen eller som merket på apparatet.
- Strøm-Kabelbeskyttelse** - tilførselsledning skal legges slik at de ikke kan tråkkes på, eller klemmes av objekter plassert på eller mot dem. Det er alltid best å ha en klar område fra der kabelen kommer ut av enheten der den er koblet til en AC stikkontakt.
- Rengjøring** - Enheten må bare rengjøres med en varm, fuktig klut. Bruk ikke løsemidler o.l.
- Inntrenging av gjenstander og væske** - Sørg for at gjenstander og væske ikke kommer inn i enheten via ventiler og åpninger på produktet.
- Tilbehør** - Bruk ikke tilbehør som ikke er anbefalt av produsenten av produktet.
- Beskyttelse mot lyn og overspenning** - Trekk ut stikkkontakten og koble fra antennen og ledningssystemet når det er tordenvær eller når enheten står ubrukt over lang tid. Dette forhindrer at enheten tar skade ved lynnedslag eller overspenning i ledningsnettet.
- Lyn og overspenning beskyttelse** - koble enheten fra stikkkontakten og koble fra antennen eller kabelsystemet under tordenvær eller når det står uten tilsyn og ubrukt i lange perioder av gangen. Dette vil forhindre skade på produktet som følge av lynnedslag og overspenning.
- Skader som krever service** - Kvalifisert personell skal utføre service på enheten når:
 - strømledningen eller sokkelen er skadet.
 - gjenstander eller væske har falt inn i kabinettet.
 - enheten har blitt utsatt for regn.
 - enheten har blitt mistet i bakken eller kabinettet er skadet.
 - enhetens ytelse har endret seg merkbart eller den ikke fungerer som den skal.
- Perioder uten bruk** - Hvis enheten ikke skal brukes på en lang stund, f.eks. en måned eller lenger, skal enheten lades helt opp før lagring.
- Service** - Brukeren må ikke prøve å utføre service på enheten utenom de operasjonene som beskrives i enhetens brukerhåndbok. Servicemetoder som ikke beskrives i brukerhåndboken skal kun utføres av kvalifisert servicepersonell.



Dette produktet har symbolet for kildesortering av elektrisk avfall og elektronisk utstyr (WEEE). Det betyr at produktet må håndteres i henhold til EU-direktiv 2012/19/EU og resirkuleres eller demonteres for å minimere påvirkningen på miljøet.

For mer informasjon tar du kontakt med lokale eller regionale myndigheter. Elektroniske produkter som ikke er inkludert i den selektive sorteringsprosessen er potensielt farlige for miljøet og helse på grunn av de farlige stoffene.

KAPTEENI AMERIKAN KILPI
KAIUTIN MITTAKAAVALLA 1:4

Malli Vi-B72CA

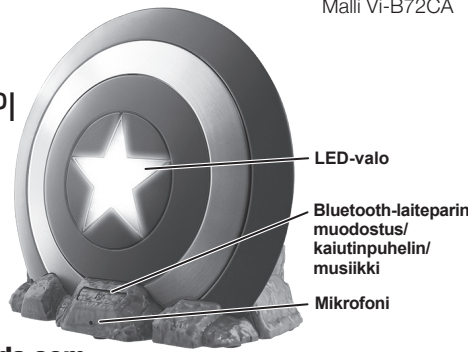

**LATAA
ENNEN
KÄYTTÖÄ**



Kysymyksiä? Käy osoitteessa www.ekids.com

Tämä tuote EI ole lelu

TÄRKEÄÄ

Lue ennen kuin jatkat
Jos sinulla on kysyttävää tuotteen toiminnasta tai käytöstä, käy osoitteessa www.ekids.com ja katso vastaukset usein kysytyihin kysymyksiin.
Saat lisätietoja tästä ja muista iHome-tuotteista vieraillemalla osoitteessa www.ihome.com

ISisäinen ladattava litium-ioniakku

Laite käyttää sisäistä ladattavaa litium-ioniakkua, jonka pitäisi kestää laitteen käyttöikä. Jos epäilet akun olevan viallinen, lataa se useita kertoja. Jos akku ei lataudu, ota yhteyttä asiakaspalveluun.

VAROITUS/LAITTEEN HÄVITTÄMINEN

ÄLÄ yritä vaihtaa akkua itse. Jos akku ei toimi, etkä halua vaihtaa akkua, noudata seuraavia hävittämishojeita:

- Älä koskaan hävitä käytettyjä akkuja/elektronikkaa kotitalousjätteen mukana, sillä ne sisältävät myrkyllisiä aineita.
- Hävitä käytetyt akut/elektronikka akkujen/elektronikan hävittämistä koskevien paikallisten määräysten mukaan. Jos paikallisia määräyksiä akkujen/elektronikan hävittämisestä ei ole, hävitä laite elektroniikkalaitteille tarkoitettuun jäteastiaan.
- Monet elektroniikan jälleenmyyjät ottavat akut ja muut elektroniikkakomponentit maksutta kierrätettäviksi. Tarkista oman alueesi myymälät.

HUOMIO

- Laitteen sisällä oleva akku voi aiheuttaa tulipalon, räjähdysen tai kemiallisia palovammoja, jos sitä käsitellään väärin
- Älä koskaan lataa akkua, jos se näyttää vuotavan, on värjäytynyt, vääntynyt tai jollakin tavalla epänormaali.
 - Älä koskaan pura laitetta tai yritä poistaa akkua, sillä se voi johtaa alkaliliuoksen tai muun elektrolyyttisen aineen vuotamiseen.
 - Varmista aina, että lämpötila on 5 - 35°C ennen kuin lataat akun. Mikäli tätä varoitusta ei noudateta akku saattaa vuotaa tai heikentyä.
 - Älä koskaan altista akkua millegään nesteelle.
 - Älä koskaan altista akkua liialliselle kuumuudelle, kuten suoralle auringonpaisteelle tai tulelle. Älä koskaan käytä akkua ilmastoitamattomassa ajoneuvossa, jonka sisälämpötilat saattavat nousta liian korkeiksi.
 - Pidä akku aina poissa lasten ulottuvilta.

Näkymä takaa

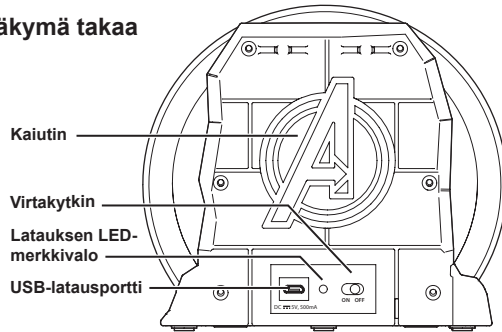

Huomautus: Laite on varustettu kokeilutoiminnolla. Irrota ja hävitä laitteen alapaneelissa oleva muovinen esittelytiliuluska ennen laitteen käyttöä.

Huomautus: Laite on varustettu kokeilutoiminnolla. Kun laite on pois päältä, käynnistä tai pysäytä laitteen valmiiksi sisältämä musiikki painamalla **Bluetooth-laitteparin muodostus/kaiutinpuhelin/musiikki** -painiketta.

Vi-B72-laitteen lataaminen

Vi-B72 saa virtansa kaiuttimen sisäänrakennetusta ladattavasta akusta. **Varmista, että lataat kaiuttimen ennen käyttöä mukana toimitetulla USB-kaapelilla.**

- Liitä Micro-USB-liitin kaiuttimen latausliitäntään.
- Liitä vakiomallinen USB-liitin virroitettuun USB-porttiin, kuten tietokoneen USB-porttiin. Tietokoneen tulee olla kytkettyä pistorasiaan, kun kaiutin latautuu. Kaiuttimen valo palaa latauksen aikana jatkuvasti punaisena ja sammuu, kun akku on latautunut täyteen.
- Punainen LED-valo syttyy, kun akun varaus on vähissä. Jos alat huomata äänihäiriötä suurilla äänenvoimakkuuksilla, tulee akku ladata.

HUOMAUTUS: Latauksen LED-merkkivalo ohittaa laiteparin muodostamisen LED-merkkivalon.

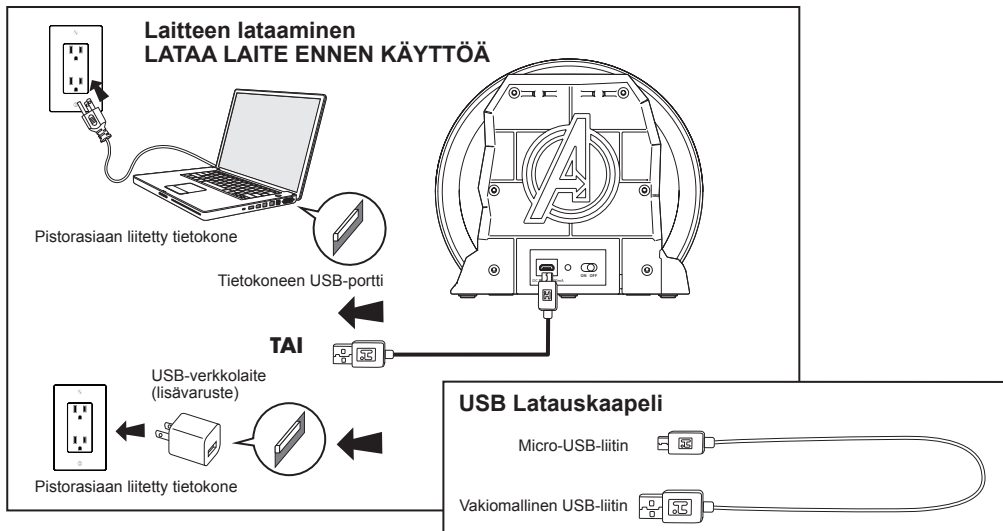

Bluetoothin käyttäminen Vi-B72-laitteella

- Varmista, että Bluetooth-laite ja Vi-B72 on ladattu täyteen. Kytke Bluetooth-laitteeseen virta ja käynnistä Bluetooth-tila (katso Valinnat tai Asetukset).
- Käännä kaiuttimen virtakytin ON-asentoon. Paina **Bluetooth-laitteparin muodostus/kaiutinpuhelin/musiikki** -painiketta **↔** ja pidä sitä painettuna 3 sekunnin ajan. Sininen LED-valo vilkkuu nopeasti ja kaiutin antaa äänimerkin, kun se siirtyy laiteparin muodostustilaan.
- Laitteessa pitäisi näkyä "iHome B72 CA". Jos näyttöön tulee "Not Connected" tai vastaava viesti, muodosta yhteys valitsemalla "iHome B72 CA". Jos laite pyytää salasanaa, anna salasanaksi "1234".
- Laiteparin muodostamisen jälkeen kuuluu vahvistusmerkkiäänä ja sininen LED-valo palaa jatkuvasti. Tämän jälkeen voit toistaa ääntä kaiuttimen kautta.
- Hallitse Bluetooth-ääntä laitteellasi. Muista sammuttaa kaiutin ja laite, kun lopetat kuuntelemisen.
- Jos laiteparia ei muodosteta minkään laitteen kanssa 3 minuutin kuluessa, yhteyden muodostamisen epäonnistumisen merkkiäänä kuuluu, punainen valo vilkkuu hitaasti ja laite palaa valmiustilaan. Yritä muodostaa laitepari uudelleen painamalla **Bluetooth-laitteparin muodostus/kaiutinpuhelin/musiikki** -painiketta **↔** ja pitämällä sitä painettuna 3 sekunnin ajan. Jos laiteparin muodostaminen ei onnistu, käännä laitteen virtakytin OFF-asentoon ja suorita laiteparin muodostaminen uudelleen.

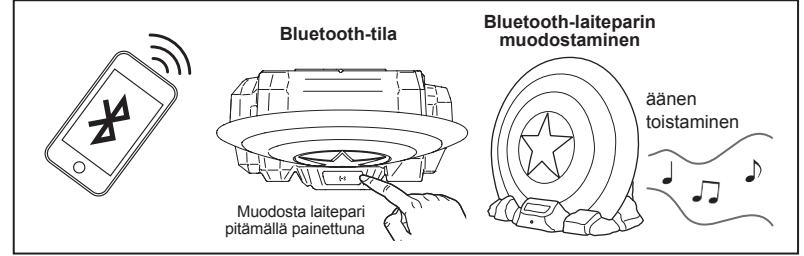

Puheluun vastaaminen / puhelun päättäminen

Vi-B72 sisältää lisäksi kaiutinpuhelintoiminnon, joka on käytettävissä, kun liitetty Bluetooth-laite vastaanottaa puhelun. Kun laite vastaanottaa puhelun, vastaa siihen painamalla lyhyesti kaiuttimen **Bluetooth-laitteparin muodostus/kaiutinpuhelin/musiikki** -painiketta **↔**.

Hylkää puhelu pitämällä painiketta painettuna 2 sekunnin ajan. Puhu mikrofonin puhelun aikana. Päättää puhelun painamalla **Bluetooth-laitteparin muodostus/kaiutinpuhelin/musiikki** -painiketta lyhyesti uudelleen.

Huolto

- Aseta laite tasaiselle pinnalle etäälle suorasta auringonpaisteesta tai liiallisesta lämmöstä.
- Suojaa huonekalut, jos asetat laitteen luonnonpuiselle ja lakatulle pinnalle. Liina tai muu suojaava materiaali tulee asettaa laitteen ja huonekalun väliin.
- Puhdista laite pehmeällä liinalla, joka on kostutettu pelkästään mietoon saippuaveteen. Voimakkaat puhdistusaineet, kuten bentseeni, tinneri tai vastaavat aineet voivat vahingoittaa laitteen pintaa.

Kulutustavaroiden turvaohjeet

TÄRKEITÄ TURVAOHJEITA

Laite on suunniteltu ja valmistettu takaamaan henkilökohtainen turvallisuutesi, jos sitä käytetään ohjeissa kuvatulla tavalla. Virheellinen käyttö voi kuitenkin johtaa sähköiskuun tai tulipalovaaraan. Lue kaikki turva- ja käyttöohjeet huolellisesti ennen asentamista ja käyttämistä sekä pidä nämä ohjeet käsillä tulevia tarpeita varten. Kiinnitä erityistä huomiota kaikkiin näissä ohjeissa ja laitteessa oleviin varoituksiin.

- Vesi ja kosteus** - ÄLÄ käytä veden läheisyydessä. Pidä laite etäällä vesialtaista, suihkuista, lavuaareista jne.
- Ilmanvaihto** - Laite tulee sijoittaa siten, että sen sijainti tai asento ei häiritse kunnollista ilmanvaihtoa. Laitetta ei saa sijoittaa esimerkiksi vuoteen, sohvan, maton tai vastaavan alustan päälle, koska ne saattavat tukkia tuuletusaukot.
- Lämpö** - Laite tulee sijoittaa kauas lämmönlähteistä, kuten lämpöpatterit, lämmittimet, uunit tai muut laitteet (mukaan lukien vahvistimet), jotka tuottavat lämpöä.
- Virtalähteet** - Laite tulee kytkeä vain käyttöohjeissa määritettyyn tai laitteeseen merkittyyn virtalähteeseen.
- Virta-Cable Protection** - Virtalähde pitää vetää niin, että ne eivät ole astuttavissa tai puristuksiin esineiden alle tai niitä vastaan. On aina parasta olla selkeä alue, jossa kaapeli poistuu yksikön, jossa se on kytketty AC pistorasiaan.
- Puhdistaminen** - Laitteen saa puhdistaa vain lämpimällä, kostealla liinalla. Älä käytä luottimia jne.
- Esineiden ja nesteiden pääsy** - On huolehdittava siitä, että esineitä ei putoa eikä nesteitä roisku tuotteen aukkojen tai tuuletusaukkojen läpi.
- Lisävarusteet** - Älä käytä muita kuin tuotteen valmistajan suosittelemia lisävarusteita.
- Salama ja Power ylijännitesuojaus** - Irrota laite pistorasiasta ja irrota antenni tai kaapelijärjestelmä ukonilman aikana tai silloin, kun se jää valvomatta pitkäksi aikaa. Tämä estää tuotteen vaurioitumisen salamoinnin ja jännitepiikkien.
- Ylikuormitus** - Älä ylikuormita pistorasioita, jatkojohtoja tai jakorasioita tulipalon tai sähköiskun vaaran välttämiseksi.
- Huoltoa vaativat vauriot** - Laite tulee viedä ammattitaitoisen henkilön huollettavaksi, kun:
 - A. virtajohto tai pistoke on vaurioitunut.
 - B. esineitä on pudonnut tai nestettä on roiskunut kotelon sisään.
 - C. laite on altistunut sateelle.
 - D. laite on pudonnut tai kotelo on vaurioitunut.
 - E. laitteen suorituskyvyssä on merkittävä muutos tai se ei toimi normaalisti.
- Käyttämättömät jaksot** - Jos laitetta ei käytetä pitkään aikaan, kuten kuukauteen tai kauemmin, lataa laite täyteen ennen säilytykseen laittamista.
- Huolto** - Käyttäjän ei tule pyrkiä huoltamaan laitetta itse enempää kuin mitä on kuvattu käyttöohjeissa. Käyttöohjeiden ulkopuoliset huoltotoimenpiteet tulee jättää ammattitaitoisille henkilöille.



Tässä tuotteessa on sähkö- ja elektroniikkalaiteromun (SER) valikoivan lajittelun merkki. Se tarkoittaa sitä, että tuotetta on käsiteltävä Euroopan parlamentin ja neuvoston direktiivin 2012/19/EU mukaisesti, jotta se voidaan kierrättää tai purkaa niin, että sen ympäristövaikutukset ovat mahdollisimman vähäiset.

Voit pyytää lisätietoja paikallisilta tai alueellisilta viranomaisilta. Elektroniikkatuotteet, joita ei lajitella valikoidusti, voivat olla vaarallisia ympäristölle ja ihmisten terveydelle niiden sisältämien vaarallisten aineiden vuoksi.

EC Declaration of Conformity

1.	Identification Number: Vi-B72CA	
2.	Name and address of the manufacturer:	
	Shaoguan Turbo Electronic Technology Company Ltd. Huang Hua Yuan Industrial District, Shixing County, Shaoguan City, Guangdong Province, China	
3.	The declaration of conformity is issued under the sale responsibility of SDI Technologies Inc.	
4.	Object of the declaration:	
	Product Description: Bluetooth Speaker Product Color: Lt Grey, Red, White, & Blue Product Size: +/- 155mm(W) x 133mm (H) x 119mm (D)	(Add Product Image here) 
5.	The object of the declaration described in 4 is in conformity with the relevant Community harmonization legislation listed below: <ul style="list-style-type: none"> - TOYS 2009/48/EC DIRECTIVE - RoHS Directive 2011/65/EU - Low Voltage Directive 2006/96/EC 	
6.	Relevant harmonized standards used are listed below: <ul style="list-style-type: none"> - EN-301 489-1 V1.9.2: 2011 / EN-301-489-17 V2.2.1: 2012 - EN71-1: 2014 / EN71-2: 2011+A1: 2014 / EN71-3: 2011+A1: 2014 - REACH 1907/2006 : Annex XVII Entries 23, 50, 51 & 52 	



	<ul style="list-style-type: none">- EN-55013:2013- EN-61000-3-2:2014 & EN-61000-3-3:2013- EN-300 328 V1.9.1: 2015
7.	<p>Additional information:</p> <p>The object of declaration is in conformity with the following standards / regulations:</p> <ul style="list-style-type: none">- EN-60065:2014- EN-62479:2010- Packaging Directive 94/62/EC- EN-55020:2007 + A11:2011- WEEE Directive 2012/19/EC

For and on behalf of SDI Technologies Inc.

David Stetin
Product Safety and Compliance Officer

Place of issued: Rahway, NJ

Date of issued: March 2, 2018