

**STAR  
WARS**  
THE MANDALORIAN THE CHILD.

MODEL: MD-067BY  
**Speaker**

ENG

3+



This product bears the selective sorting symbol for waste electrical and electronic equipment (WEEE).

This means that this product must be handled pursuant to European Directive 2012/19/EU in order to be recycled or dismantled to minimize its impact on the environment.

For further information, please contact your local or regional authorities.



Electronic products not included in the selective sorting process are potentially dangerous for the environment and human health due to the presence of hazardous substances.

For environmental reasons, electrical equipment must be disposed of separately from household waste. Contact the municipality for the nearest collection point.

## Changing the Batteries

**Note: Batteries should always be installed by an adult.**

1. Use a small Phillips screwdriver to open the battery compartment door located on the bottom of the unit.
2. Insert three AA (LR6) batteries and align the battery's + and - terminals with the + and - indicators in the battery compartment.
3. Replace the compartment door and tighten the screw with a Phillips screwdriver. Do not over-tighten the screw.

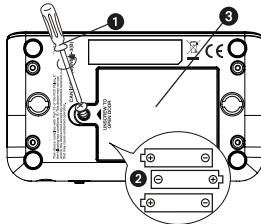

## For the Best Possible Performance

- Only use the recommended/supplied batteries or equivalent.
- Rechargeable batteries are to be removed from the unit before being charged.
- The supply terminals are not to be short-circuited.
- Use alkaline batteries for longer life.
- Do not mix old and new batteries, and do not mix alkaline, carbon-zinc or rechargeable nickel-cadmium batteries.
- Insert batteries with proper polarity (+/-) as indicated.
- Remove exhausted batteries from product.
- Recharge rechargeable batteries under adult supervision.
- Do not attempt to recharge non-rechargeable batteries.
- Do not open batteries or heat them beyond normal ambient temperatures.
- To prevent battery leakage or damage remove batteries from a product if it will not be used for a month or longer.
- Use extreme caution handling leaking batteries (avoid direct contact with eyes and skin). If battery leakage comes in contact with eyes, IMMEDIATELY flush the eye with lukewarm and gently flowing water for at least 30 minutes. If skin contact occurs, wash skin with clear water for at least 15 minutes. Seek medical attention if any symptoms occur.
- Store in cool, dry, ventilated area away from hazardous or combustible material.
- Do not dispose of batteries in the household trash or fire.
- Follow applicable laws and local regulations for the disposal and transportation of batteries.
- Do not dispose of batteries in fire; batteries may leak or explode.
- Batteries should be replaced by an adult.
- Remove all packaging before giving to your child.

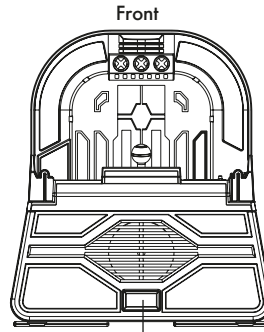

Play button

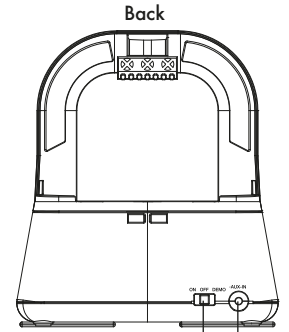

ON/OFF/DEMO Switch  
Aux-IN Jack

## ON/OFF/DEMO and Aux-In Modes

- When the speaker is ON, press the Play Button to hear built-in sound effects and watch the character move.
- The character will move when it detects nearby sounds like music or hand claps – try it!
- Connect one end of a 3.5 mm audio cable (not included) to the headphone jack of your audio device and the other end to the Aux-In jack of the speaker to listen to your own music! Use the controls on your audio device to play/pause and navigate tracks. When done playing, remember to slide the switch to the OFF position.

**Note:** Demo mode is for in-store use only. To use the speaker, slide the switch to the ON position.

## Maintenance

It is important to keep the unit as dry and clean as possible. Clean the unit with a soft cloth moistened only with mild soap and water. Stronger cleaning agents, such as thinner or similar materials are not recommended, as they may damage the surface of the case.

Do not allow dirt, sand, small particles, water or other liquids to enter the unit's casing.

If the unit is to be left unused for an extended time period, such as a month or longer, have an adult remove the battery to extend its life and to prevent leaking or corrosion.

## Questions or Comments

For questions or comments regarding this or other ekids products, please call our toll-free number: **1-888-TOP-TOYS**

Also visit our website: [www.ekids.com](http://www.ekids.com)

**If problems persist, please do not attempt to repair unit.**

© 2020 eKids, LLC.

PO Box 2228  
BELFAST, BT5 9GD  
[contact@support.ekids.com](mailto:contact@support.ekids.com)

© & TM Lucasfilm Ltd

# STAR WARS

MANDALORIAN THE CHILD.

MODEL: MD-067BY  
**Højttaler**

DAN

3+



Dette produkt er mærket med symbolet for affaldssortering af elektrisk og elektronisk udstyr (WEEE).

Dette betyder, at produktet skal håndteres i henhold til Det Europæiske Direktiv 2012/19/EU for at blive genanvendt eller opdelt i enkeltdele på den mest miljøforsvarlige måde.

Kontakt dine lokale eller regionale myndigheder for yderligere oplysninger.

Elektroniske produkter, der ikke affaldssorteres, er potentielt miljø- og helbredsfarlige pga. af deres indhold af potentielt skadelige materialer.

Af hensyn til miljøet skal elektrisk udstyr bortskaffes særskilt fra husholdningsaffald. Kontakt kommunen for nærmeste indsamlingssted.

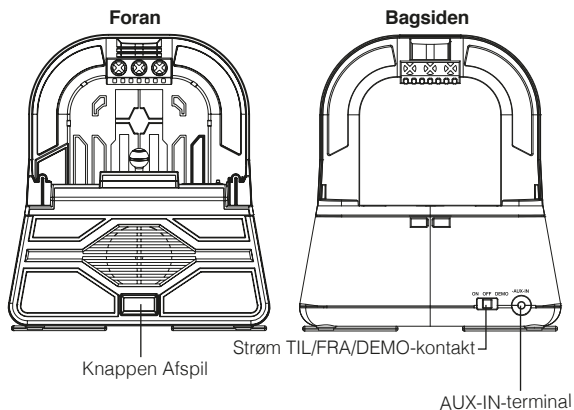

## Udskiftning af Batterier

**BEMÆRK: Batterier må kun installeres af en voksen person.**

1. Brug en lille stjerneskrueetrækker til at åbne batterirummet døren placeret i bund af enheden.
2. Isæt 3 batterier af typen "AA" (LR6) i rummet. Kontrollér, at + og - polariteten matcher diagrammet inden i.
3. Luk dækslet til batterirummet, og stram skruen på batteridækslet. Stram ikke skruen for hårdt.

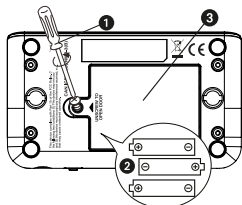

## Sådan får du den bedst mulige ydelse

- Brug kun anbefalede/medfølgende batterier eller tilsvarende.
- Brug alkalinebatterier for længere levetid.
- Undlad at blande gamle og nye batterier og sæt ikke alkaliske, kulstof-zink eller genopladelige nikkel-kadmium-batterier sammen.
- Sæt batterier i med den korrekte polaritet (+/-), som angivet.
- Fjern opbrugte batterier fra produktet.
- Genoplad genopladelige batterier under opsyn af en voksen.
- Batterier, der ikke er genopladelige, må ikke oplades.
- Batterier må ikke åbnes eller opvarmes til over normal omgivelsestemperatur.
- Tag batterier ud af produktet, hvis det ikke skal anvendes i en måned eller længere, for at forhindre batterilækage eller beskadigelse.
- Vær meget forsigtig ved håndtering af batterier med lækage (undgå direkte kontakt med øjne og hud). Hvis lækage fra et batteri kommer i kontakt med et øje, skal dette STRAKS skylles med lunkenet og stille flydende vand i mindst 30 minutter. Hvis der er kontakt med huden, skal denne vaskes med rent vand i mindst 15 minutter. Kontakt din læge, hvis der opstår evt. symptomer.
- Opbevar på et køligt, tørt og ventileret område og væk fra farlige eller brændbare materialer.
- Batterier må ikke bortskaffes med husholdningsaffald eller afbrændes.
- Følg relevant lovgivning og lokale regelsæt for bortskaffelse og transport af batterier.
- Batterier skal bortskaffes separat på dit lokale genbrugscenter. De må ikke bortskaffes sammen med dit husholdningsaffald.
- Genopladelige batterier skal tages ud af **enheden**, inden de oplades.
- Forsyningsterminalerne må ikke kortsluttes.
- Bortskaf ikke batterierne ved at brænde dem. Batterier kan lække eller eksplodere.
- Batterier skal udskiftes af en voksen.
- Fjern al emballage, før du giver legetøjet til dit barn.

## Tilstandene TÆNDT/SLUKKET/DEMO og Aux-In

- Når højttaleren er TÆNDT, skal du trykke på knappen Afspil, hvis du vil høre de indbyggede lydeffekter og se skikkelsen danse.
- Skikkelsen bevæger sig, når enheden registrerer lyde i nærheden, som fx musik eller klappen – prøv det!
- Forbind den ene ende af et 3,5 mm audiokabel (tilkøb) til hovedtelefonstikket på din afspiller og sæt, den anden ende til Aux-In-terminalen på højttaleren for at lytte til din egen musik! Brug kontrolgrebene på din lydenhed for at afspille, sætte midlertidigt på pause og navigere mellem musiknumre. Når du er færdig, skal du huske at skubbe kontakten over på SLUK.

**Bemærk:** Demo-tilstand er udelukkende til butiksbrug. Sådan bruges højttaleren, skal du skubbe kontakten over på TÆNDT.

## Vedligeholdelse

Det er vigtigt, at enheden holdes så tør og ren som muligt. Rengør enheden med en blød klud kun fugtet med mild sæbeopløsning og vand.

Stærkere rengøringsmidler såsom fortyndere eller lignende materialer anbefales ikke, da de kan beskadige enhedens overflade.

Lad ikke snavs, sand, småpartikler, vand eller andre væsker trænge ind i enheden hus.

Hvis enheden ikke bruges i en længere periode såsom en måned eller længere, skal du bede en voksen person om at fjerne batteriet for at forlænge dets levetid og forhindre lækage eller rust.

## Spørgsmål eller kommentarer

Ring til vores gratisnummer, hvis du har spørgsmål eller kommentarer til dette eller andre ekids-produkter:

**+1-888-TOP-TOYS**

Besøg også vores hjemmeside: [www.ekids.com](http://www.ekids.com)

**Hvis problemerne vedvarer, må du ikke forsøge at reparere enheden.**

© 2020 eKids, LLC.

PO Box 2228  
BELFAST, BT5 9GD  
[contact@support.ekids.com](mailto:contact@support.ekids.com)

© & TM Lucasfilm Ltd

MD-067BY-082620-A (DAN)

**STAR  
WARS**  
MANDALORIAN THE CHILD.

MODEL: MD-067BY  
**Luidspreker**

DUT

3+



Dit product bevat het symbool voor selectief sorteren van afval van elektrische uitrustingen en elektronica (WEEE).

Dit betekent dat dit product moet worden gehanteerd overeenkomstig de Europese richtlijn 2012/19/EU ten einde te worden gerecycled of gedemonteerd om de impact op het milieu te minimaliseren.

Neem contact op met uw plaatselijke of regionale overheid voor meer informatie. plaatselijke of regionale overheid.

Elektronische producten die niet selectief gesorteerd worden, zijn potentieel gevaarlijk voor het milieu en de gezondheid van de mens omwille van de aanwezigheid van gevaarlijke stoffen.

Af miljømæssige årsager må elektrisk udstyr ikke bortskaffes sammen med husholdningsaffald. Kontakt din kommune for oplysninger om nærmeste indsamlingssted.



## De Batterijen vervangen

**Opmerking: Batterijen moeten altijd door een volwassene worden geplaatst.**

1. Gebruik een kleine Philips schroevendraaier om het batterijvak aan de Onderzijde van de eenheid te openen.
2. Plaats drie AA-batterijen (LR6) en lijn de + en - terminal uit met de + en - indicatoren van het batterijvak.
3. Sluit het vak en draai de schroef vast met een Philips schroevendraaier. Draai de schroef niet te strak aan.

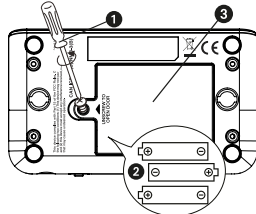

## Voor de beste prestatie

- Gebruik alleen de aanbevolen/geleverde batterijen of een equivalent hiervan.
- Gebruik alkalinebatterijen voor een langere levensduur.
- Combineer geen oude en nieuwe batterijen en combineer geen alkaline-, koolstof-zink- of oplaadbare nikkel-cadmiumbatterijen.
- Plaats de batterijen met de juiste polariteit (+/-) zoals aangegeven.
- Verwijder lege batterijen uit het product.
- Laad oplaadbare batterijen op onder toezicht van volwassene.
- Probeer niet-oplaadbare batterijen niet op te laden.
- Open batterijen niet of verwarm batterijen niet boven kamertemperatuur.
- Verwijder batterijen uit het product als u ze voor een maand of langer niet gaat gebruiken, om batterijlekkage of beschadiging te voorkomen.
- Wees uiterst voorzichtig wanneer u te maken heeft met lekkende batterijen (vermijd direct contact met ogen en huid). Als batterijlekkage in contact komt met uw ogen, dient u ONMIDDELIJK uw ogen uit te spoelen met lauwwarm, zachtstromend water voor minstens een half uur. Als u te maken heeft met huidcontact, dient u de huid met helder water te wassen voor minstens een kwartier. Zoek medische hulp indien zich symptomen voordoen.
- Bewaar op een koele, droge, geventileerde plek uit de buurt van gevaarlijk of ontvlambaar materiaal.
- Gooi de batterijen niet weg met het huisvuil of in vuur.
- Volg toepasselijke wetten en plaatselijke voorschriften voor het weggooiën en transporteren van batterijen.
- Oplaadbare batterijen moeten worden verwijderd uit het eenheid, voordat ze worden opgeladen.
- Het aansluitblok mag niet worden kortgesloten.
- Gooi batterijen nooit weg in vuur, want zij kunnen exploderen.
- Batterijen moeten door een volwassene worden vervangen.
- Verwijder alle verpakkingen, voordat u het stuurwiel aan uw kind geeft.

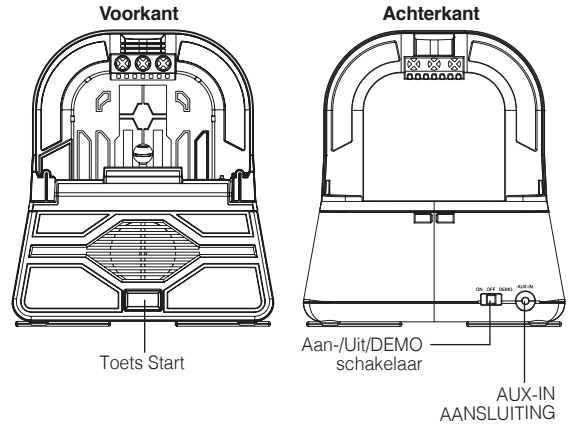

## AAN/UIT/Demo en Aux-In-modi

- Als de luidspreker aan is, drukt u op de Toets Start om de ingebouwde muziek te beluisteren en kijk hoe het personage beweegt.
- Het personage zal bewegen als hij geluiden zoals muziek of handgeklap in de buurt opvangt - probeer het uit!
- Verbind één uiteinde van de 3,5 mm audiokabel (niet bijgeleverd) aan de hoofdtelefoonaansluiting en, het andere uiteinde aan de Aux-in aansluiting van het speelgoed om naar je eigen muziek te luisteren! Gebruik de bedieningen op uw audioapparaat om tracks af te spelen, te pauzeren en te navigeren. Vergeet niet de schakelaar naar de UIT-positie te schuiven, wanneer u klaar bent met afspelen.

**Opmerking:** Demo-modus is alleen voor gebruik in de winkel. De luidspreker gebruiken, schuift u de schakelaar naar de AAN-positie.

## Onderhoud

Het is belangrijk om de eenheid zo droog en schoon mogelijk te houden. Maak de eenheid schoon met een zachte, vochtige doek en slechts een milde zeep en water. Sterkere schoonmaakmiddelen zoals oplosmiddel of vergelijkbare materialen worden niet aanbevolen omdat deze schade kunnen toebrengen aan het oppervlak van het apparaat.

Zorg ervoor dat er geen vuil, zand, kleine deeltjes, water en andere vloeistoffen in de behuizing van het de eenheid komen.

Vlae de eenheid voor langere tijd niet wordt gebruikt, zoals een maand of langer, laat dan een volwassene de batterijen verwijderen om de levensduur te verlengen en om lekkage of corrosie te voorkomen.

## Vragen of opmerkingen

Voor vragen of opmerkingen met betrekking tot dit, of andere ekids-producten kunt u contact opnemen met ons gratis nummer: **1-888-TOP-TOYS**

Neem ook een kijkje op onze website: [www.ekids.com](http://www.ekids.com)  
**Als problemen blijven aanhouden, repareer het apparaat dan niet zelf.**

© 2020 eKids, LLC.

PO Box 2228  
BELFAST, BT5 9GD  
[contact@support.ekids.com](mailto:contact@support.ekids.com)

© & TM Lucasfilm Ltd

MD-067BY-082620-A (DUT)

# STAR WARS

MANDALORIAN THE CHILD.

MALLI: MD-067BY  
**Kaiutin**

FIN

3+



Tässä tuotteessa on sähkö- ja elektroniikkalaiteromun (SER) valikoivan lajittelun merkki.

Se tarkoittaa sitä, että tuotetta on käsiteltävä Euroopan parlamentin ja neuvoston direktiivin 2012/19/EU mukaisesti, jotta se voidaan kierrättää tai purkaa niin, että sen ympäristövaikutukset ovat mahdollisimman vähäiset.

Voit pyytää lisätietoa paikallisilta tai alueellisilta viranomaisilta.

Elektroniikkatuotteet, joita ei lajitella valikoidusti, voivat olla vaarallisia ympäristölle ja ihmisten terveydelle niiden sisältämien vaarallisten aineiden vuoksi.

Sähkölaitteet on ympäristösyistä hävitettävä erillään kotitalousjätteestä. Ota kuntaan yhteyttä lähimmän keräyspisteen selvittämiseksi.

## Paristojen vaihtaminen

**HUOMIO: vain aikuinen saa asettaa paristot laitteeseen.**

1. Avaa laitteen pohja olevan paristolokeron kansi käyttäen ristipääruuvitaltaa.
2. Aseta lokeroon kolme AA (LR6)-paristoa ja varmista, että niiden plus- ja miinusnavat ovat lokerossa olevan kaavion mukaisesti.
3. Sulje paristolokeron kansi ja kiristä kannen ruuvi. Älä kiristä liikaa.

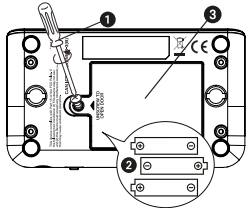

## Parhaan suorituskyvyn takaamiseksi

- Käytä vain suositeltuja tai mukana toimitettuja paristoja tai niitä vastaavia.
- Käytä pidempään kestäviä alkaliparistoja.
- Älä sekoita keskenään uusia ja vanhoja paristoja tai alkaliparistoja, sinkki-hiiliparistoja ja ladattavia nikkeli-kadmium-akkuparistoja.
- Aseta paristot niin, että niiden navat (+/-) ovat kuvan osoittamalla tavalla.
- Poista tyhjt paristot tuotteesta.
- Lataa ladattavat akkuparistot aikuisen valvonnassa.
- Älä yritä ladata ei-ladattavia paristoja.
- Älä avaa paristoja tai lämmitä niitä tavallista ympäristön lämpötilaa kuumemmiksi.
- Estä paristojen vuotaminen tai vioittuminen poistamalla ne laitteesta, mikäli laitetta ei käytetä vähintään kuukauteen.
- Käsittele vuotavia paristoja erittäin varoen (vältä suoraa kosketusta silmien ja ihon kanssa). Jos paristosta vuotanut aine joutuu kosketuksiin silmän kanssa, huuhtelee silmää VÄLITTÖMÄSTI haalealla ja kevyesti juoksevalla vedellä vähintään 30 minuutin ajan. Jos ainetta joutuu iholle, pese ihoa puhtaalla vedellä vähintään 15 minuutin ajan. Hakeudu lääkärin hoitoon, jos oireita ilmaantuu.
- Säilytä viileässä, kuivassa ja hyvin tuuletetussa paikassa kaukana vaarallisista tai tulenaroista aineista.
- Älä hävitä paristoja kotitalousjätteen mukana tai polttamalla.
- Noudata paristojen hävittämisen ja kuljettamisen sovellettavia paikallisia lakeja ja määräyksiä.
- Paristot tulee toimittaa erikseen paikalliseen kierrätyspisteeseen. Älä hävitä niitä kotitalousjätteen mukana.
- Ladattavat paristot on poistettava laite ennen lataamista.
- Syöttöliittimiä ei saa oikosulkea.
- Älä hävitä paristoja polttamalla, ne voivat vuotaa tai räjähtää.
- Aikuisen tulee vaihtaa paristot.
- Poista pakkausmateriaali ennen tuotteen antamista lapselle.

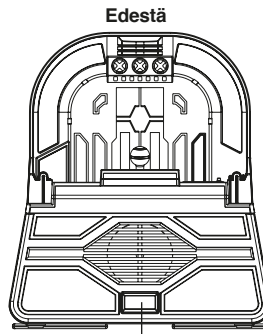

Toisto painike

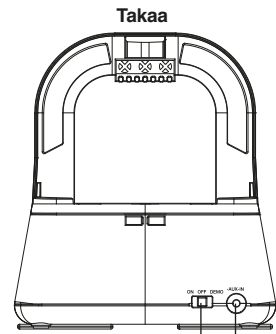

Päälle / pois /  
esittelykytkin

AUX-IN-LIITÄNTÄ

## PÄÄLLE/POIS-/DEMO ja AUX-IN-tila

- Paina Toisto-painiketta, kun kaiutin on PÄÄLLÄ, kuulet sisäänrakennetut äänitehosteet ja näet hahmon liikkuvan.
- Hahmo liikkuu, kun se tunnistaa läheltä ääniä, kuten musiikkia tai käsien taputuksia – kokeile!
- Voit kuunnella omaa musiikkiasi yhdistämällä 3,5 mm äänijohdon (ei mukana) toinen pää kaiuttimen Aux-In-liitäntään, jolloin voit kuunnella omaa musiikkia! Käytä äänilaitteen säätimiä kappaleiden toistamiseen, keskeyttämiseen ja niiden selaamiseen. Kun lopetat toiston, muista siirtää kytkin POIS-asentoon.

**Huomaus:** Esittelytila on vain myymäläkäyttöön. Kaiuttimen käyttäminen, kun siirrat kytkimen PÄÄLLE-asentoon.

## Huolto

**Laite** on tärkeä pitää mahdollisimman kuivana ja puhtaana. Puhdista laite pehmeällä liinalla, joka on kostutettu vain miedolla saippuavedellä.

Vahvoja puhdistusaineita, kuten tinneriä tai vastaavia aineita, ei suositella. Varmista, ettei laite koteloon pääse likaa, hiekkaa, muita pieniä hiukkasia, vettä tai muita nesteitä.

Jos laite on käyttämättömänä pitkki ajanjaksoja, kuten kuukauden tai pidempään, tulee aikuisen poistaa laitteen paristot niiden käyttöiän parantamiseksi ja vuotojen ja korroosion välttämiseksi.

## Kysymykset tai kommentit

Jos sinulla on kysyttävää tai kommentoitavaa tästä tai muista ekids-tuotteista, voit soittaa maksuttomaan numeroomme:

**1-888-TOP-TOYS**

Käy myös verkkosivustollamme: [www.ekids.com](http://www.ekids.com)

**Jos ongelma jatkuu, älä yritä korjata laitetta itse.**

© 2020 eKids, LLC.

PO Box 2228  
BELFAST, BT5 9GD  
[contact@support.ekids.com](mailto:contact@support.ekids.com)

© & TM Lucasfilm Ltd

# STAR WARS

THE MANDALORIAN THE CHILD.

MODÉL: MD-067BY  
**Enceinte**

FRE

3+



Ce produit porte le symbole du tri sélectif des déchets d'équipements électriques et électroniques (DEEE). Cela signifie que ce produit doit être traité conformément à la directive européenne 2012/19/EU afin d'être recyclé soit démantelé afin de minimiser son impact sur l'environnement.

Pour de plus amples renseignements, merci de contacter les autorités locales ou régionales. Les produits électroniques non inclus dans le processus de tri sélectif sont potentiellement dangereux pour l'environnement et la santé humaine en raison de la présence de substances dangereuses.

Pour des raisons de respect de l'environnement, les équipements électriques doivent être éliminés séparément des ordures ménagères. Contactez votre municipalité pour connaître le point de collecte le plus proche.

## Remplacement des piles

**Remarque: les piles doivent toujours être installées/remplacées par un adulte.**

- Ouvrez le couvercle du compartiment des piles situé de bas le produit avec un petit tournevis cruciforme.
- Installez 3 piles AA (LR6) dans le compartiment en respectant les indications +/-.
- Vissez à nouveau le couvercle du compartiment en veillant à ne pas exercer de force trop importante sur la vis.

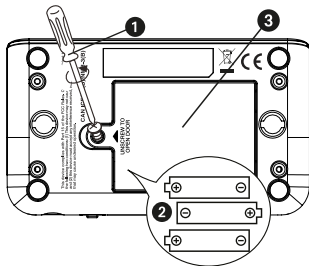

## Pour obtenir une meilleure performance

- N'utilisez que des piles recommandées/fournies ou de type équivalent.
- Utilisez des piles alcalines pour une durée plus longue.
- Ne mélangez pas des piles neuves et usagées, des piles alcalines, carbone-zinc et nickel-cadmium rechargeables.
- Insérez les piles en respectant les polarités (+/-) indiquées.
- Enlevez les piles usées de l'appareil.
- Les piles rechargeables doivent être rechargées sous la supervision d'un adulte.
- Ne tentez pas de recharger des piles non rechargeables.
- N'ouvrez pas les piles ou ne les chauffez pas au-delà des températures ambiantes normales.
- Pour éviter toute fuite ou dommage de pile, enlevez les piles d'un produit si celui-ci ne va pas être utilisé pendant un mois ou plus.
- Utilisez une extrême prudence lors de la manipulation de piles qui fuient (évitée le contact direct avec les yeux et la peau). En cas de contact du liquide d'une pile avec les yeux, nettoyez immédiatement. les yeux à grande eau tiède et les laisser en contact avec l'eau pendant au moins 30 minutes. En cas de contact avec la peau, lavez la peau avec de l'eau claire pendant au moins 15 minutes. Consultez un médecin si des symptômes apparaissent.
- A ranger dans un endroit frais, sec et aéré, loin des matières dangereuses et combustibles.
- Ne jetez pas les piles avec les ordures ménagères ou dans un feu.
- Suivez les lois applicables et les réglementations locales sur la mise au rebut et le transport de piles.
- Les piles rechargeables doivent être retirées de l'appareil avant d'être chargées.
- Ne jetez jamais les piles au feu car une fuite ou une explosion risque se produire.
- Les piles doivent être remplacées par un adulte.
- Retirez tous les matériaux d'emballage avant de donner ce jouet à votre enfant.

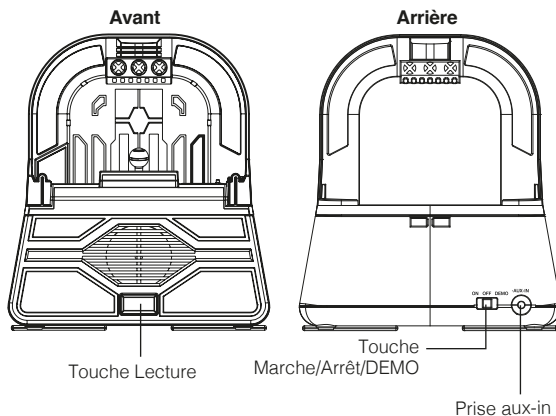

## Modes MARCHÉ/ARRÊT/DÉMO et entrée auxiliaire

- Lorsque l'enceinte est allumée, appuyez sur la touche Lecture pour entendre les effets sonores intégrés et voir le personnage bouger.
- Le personnage se déplace lorsqu'il détecte des sons à proximité comme de la musique ou des applaudissements. Faites un essai !
- Branchez une extrémité d'un câble audio 3,5 mm (non fourni) dans la sortie casque de votre appareil audio et l'autre extrémité dans la prise Aux-In du jouet pour écouter votre propre musique! Utilisez les commandes de votre appareil audio pour lancer/suspendre la lecture et naviguer dans les morceaux. Lorsque vous aurez terminé la lecture, positionnez le commutateur sur OFF.

**Remarque:** Le mode Démo est destiné à une utilisation en magasin uniquement. Pour utiliser l'enceinte, positionnez le commutateur sur ON.

## Maintenance

Il est important que l'appareil reste sec et propre. Nettoyez l'appareil avec un chiffon doux humidifié uniquement avec un peu d'eau et un savon neutre. Des agents nettoyants plus forts, comme un solvant ou d'autres produits identiques ne sont pas conseillés, car ils peuvent dégrader la surface du boîtier.

Ne laissez pas de saleté, de sable, de petites particules, d'eau ou d'autres liquides pénétrer dans le boîtier de l'appareil.

Si vous n'avez pas l'intention d'utiliser l'appareil pendant une longue période, un mois ou plus par exemple, faites retirer les piles par un adulte pour prolonger leur durée de vie et pour éviter les fuites ou la corrosion.

## Questions ou Commentaires

Our des questions ou des commentaires concernant ce produit ou d'autres enfants produits, s'il vous plaît appelez notre numéro sans frais: [www.ekids.com](http://www.ekids.com)

**Si le problème persiste, s'il vous plaît ne pas essayer de réparer l'unité.**

© 2020 eKids, LLC.

PO Box 2228  
BELFAST, BT5 9GD  
[contact@support.ekids.com](mailto:contact@support.ekids.com)

© & TM Lucasfilm Ltd



# STAR WARS

THE MANDALORIAN THE CHILD.

MODELL: MD-067BY  
**Lautsprecher**

GER

3+



Dieses Produkt fällt in die Kategorie „Elektro- und Elektronik-Altgeräte“.

Das bedeutet, dass dieses Produkt in Übereinstimmung mit der Richtlinie 2012/19/EU des Europäischen Parlaments und Rates entsorgt oder demontiert werden muss, um schädliche Auswirkungen auf die Umwelt zu minimieren.

Weitere Informationen erhalten Sie bei lokalen und regionalen Behörden.



Elektro- und Elektronikprodukte, die dem Sortierverfahren nicht unterworfen werden, stellen wegen gefährlicher Substanzen eine potentielle Gefahr für die Umwelt und die Gesundheit der Allgemeinheit dar.

Aus Umweltgründen müssen elektrische Geräte getrennt vom Hausmüll entsorgt werden. Wenden Sie sich an Ihre Gemeinde- oder Stadtverwaltung, um die nächstgelegene Sammelstelle zu finden.

## Batterien Auswechseln

**Hinweis: Die Batterie sollte immer von einem Erwachsenen installiert werden.**

- Verwenden Sie einen kleinen Kreuzschlitzschraubenzieher und öffnen Sie das Batteriefach an der Rückseite des Geräts. befindet sich auf der Unteransicht des Geräts.
- Legen Sie drei Batterien des Typs AA (LR6) ein; richten Sie die + und - Pole mit den + und - Markierungen im Batteriefach aus.
- Ersetzen Sie den Batteriefachdeckel und ziehen Sie die Schraube mit einem Kreuzschlitz-Schraubendreher fest an. Ziehen Sie die Schraube nicht zu fest an.

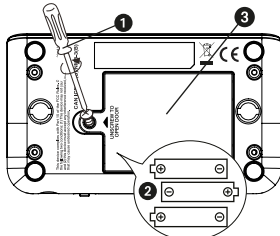

## Sicherheitshinweise für Batterien

- Verwenden Sie nur empfohlene/mitgelieferte oder gleichwertige Batterien.
- Verwenden Sie Alkali-Batterien für eine längere Lebensdauer.
- Mischen Sie nicht erschöpfte und frische Batterien oder Alkali- und Zink/Kohle-Batterien sowie Nickel-Cadmium-Akkus.
- Setzen Sie Batterien mit korrekter Polarität (+/-) ein, wie im Batteriefach dargestellt.
- Entfernen Sie erschöpfte Batterien aus dem Gerät.
- Akkus müssen unter elterlicher Aufsicht geladen werden.
- Versuchen Sie nicht, gewöhnliche Batterien aufzuladen.
- Öffnen und erhitzen Sie Batterien nicht über die normalen Umgebungstemperaturen hinaus.
- Entfernen Sie die Batterien bei Nichtgebrauch für einen Monat oder länger aus dem Gerät, um ein Auslaufen zu vermeiden.
- Behandeln Sie ausgelaufene Batterien mit größter Vorsicht (vermeiden Sie direkten Augen- oder Hautkontakt). Gerät Ihnen Batteriesäure in die Augen, so spülen Sie die Augen UNVERZÜGLICH für wenigstens 30 Minuten mit lauwarmem Wasser aus. Bei Hautkontakt waschen Sie die betroffenen Stellen für wenigstens 15 Minuten mit klarem Wasser. Wenden Sie sich bei Problemen an einen Arzt.
- Kühl und trocken in gut belüftetem Bereich und fern von gefährlichen oder brennbaren Materialien lagern.
- Entsorgen Sie Batterien nicht mit dem Hausmüll und verbrennen Sie Batterien nicht.
- Entsorgen und transportieren Sie Batterien umweltgerecht.
- Entnehmen Sie den Akku vor dem Laden aus dem Spielzeug.
- Die Anschlussklemmen dürfen nicht kurzgeschlossen werden.
- Batterien nicht ins Feuer werfen; sie könnten auslaufen oder explodieren.
- Batterien müssen von einem Erwachsenen ersetzt werden.
- Entfernen Sie alle Verpackungsmaterialien, bevor Sie das Spielzeug Ihrem Kind geben.

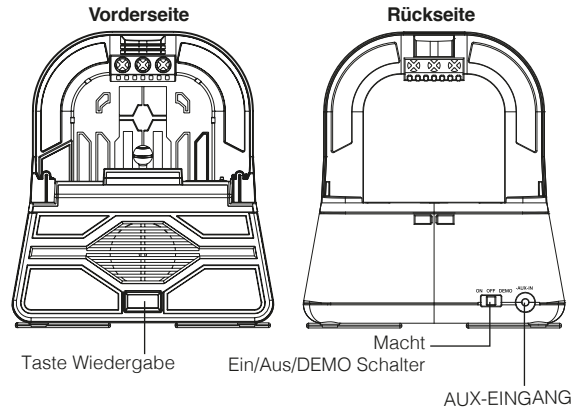

## Ein/Aus/Demo und AUX-Eingangsmodi

- Wenn der Lautsprecher eingeschaltet ist, drücken Sie die Wiedergabetaste, um integrierte Töneffekte zu hören und zu sehen, wie sich der Charakter bewegt.
- Der Charakter bewegt sich, wenn er Geräusche in der Nähe erkennt, wie Musik oder Händeklatschen – probieren Sie es aus!
- Schließen Sie ein Ende des 3,5 mm Audiokabels (nicht enthalten) an die Kopfhörerbuchse Ihres Audiogeräts und das andere Ende an den Aux-Eingang Ihres Spielzeugs an, um Ihre eigene Musik abzuspielen! Verwenden Sie die Bedienelemente Ihres Audiogeräts, um Titel abzuspielen, anzuhalten und auszuwählen. Stellen Sie den Schalter nach der Wiedergabe wieder auf die Position AUS.

**Hinweis:** Der Demo-Modus ist nur für Präsentationszwecke in Geschäften bestimmt. Stellen Sie den Schalter auf die Position EIN, um das Spielzeug verwenden zu können.

## Wartung

Es ist wichtig, das Gerät so trocken und sauber wie möglich zu halten. Reinigen Sie das Gehäuse mit einem weichen Lappen, den Sie mit etwas Spülmittel und Wasser anfeuchten. Stärkere Reinigungsmittel, wie Verdünnung oder ähnliche Materialien werden nicht empfohlen, da sie die Oberfläche des Gehäuses beschädigen könnten. Lassen Sie nicht Schmutz, Sand, kleine Partikel, Wasser oder andere Flüssigkeiten in das Gehäuse des Gerätes eindringen. Wenn das Gerät für einen längeren Zeitraum unbenutzt wird, wie einen Monat oder länger, soll ein Erwachsener den Akku entfernen, um seine Lebensdauer zu verlängern, und Undichtigkeit oder Korrosion zu vermeiden.

## Fragen und Kommentare

Mit Fragen und Kommentaren bezüglich dieses oder anderer ekids-Produkte wenden Sie sich bitte an unsere gebührenfreie Rufnummer: **1-888-TOP-TOYS**  
Besuchen Sie unsere Webseite: [www.ekids.com](http://www.ekids.com)  
**Falls ein Problem weiterhin besteht, versuchen Sie bitte nicht, das Gerät eigenständig zu reparieren.**

© 2020 eKids, LLC.

PO Box 2228  
BELFAST, BT5 9GD  
contact@support.ekids.com

© & TM Lucasfilm Ltd

MD-067BY-082620-A (GER)

# STAR WARS

MANDALORIAN THE CHILD.

MODELLO: MD-067BY  
**Altoparlante**

ITA

3+



Questo prodotto presenta il simbolo di classificazione selettiva per lo smaltimento di rifiuti elettrici ed elettronici (RAEE).

Ciò significa che questo prodotto deve essere trattato in conformità con la Direttiva Europea 2012/19/UE per il relativo riciclo o per l'eliminazione in modo tale da ridurre le conseguenze nocive per l'ambiente.

Per ulteriori informazioni si prega di contattare gli enti locali o regionali preposti.

I prodotti elettronici non compresi nel processo di classificazione selettiva sono potenzialmente nocivi per l'ambiente e per la salute umana a causa della presenza di sostanze pericolose.

Per proteggere l'ambiente, le apparecchiature elettriche devono essere smaltite separatamente dai rifiuti domestici. Contattare le autorità municipali per informazioni su punto di raccolta più vicino.



## Sostituzione delle Batterie

**Nota: La batteria deve essere sempre installata da un adulto.**

1. Utilizzare un cacciavite Phillips piccolo per aprire il vano batterie che si trova sul lato inferiore dell'unità.
2. Inserire tre batterie AA (LR6) e allineare i terminali + e - della batteria con gli indicatori + e - nel vano batterie.
3. Riposizionare il coperchio del vano e stringere la vite con un cacciavite Phillips. Non serrare eccessivamente la vite.

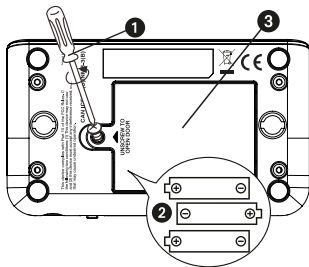

## Note importanti sull'uso delle batterie

- Utilizzare solo le batterie consigliate o simili
- Utilizzare batterie alcaline per una maggiore durata
- Non mescolare batterie vecchie e nuove
- Dare attenzione alla polarità della batteria (+/-) durante l'inserimento
- Rimuovere le batterie vuote dal prodotto
- Le batterie ricaricabili devono essere ricaricate da un adulto
- Non mettere le batterie ricaricabili vuote
- Rimuovere le batterie dal prodotto per lunghi periodi d'inutilizzato (un mese o più) per evitare perdita della batteria e danni al prodotto
- Dare massima attenzione con batterie scadute. Evitare il contatto con occhi e pelle. Se il contatto del liquido delle batterie occorre, lavarsi immediatamente con acqua per 15 minuti con acqua pulita. In caso di sintomi, rivolgersi al medico il più presto possibile.
- Tenere le batterie in un luogo fresco, asciutto e ventilato, lontano da materiali infiammabili
- Non gettare le batterie nella spazzatura normale o inceneriti.
- Segui le leggi vigenti e regole nella vostra regione per quanto riguarda lo smaltimento e la gestione delle pile.
- Un processo di riciclaggio speciale è obbligatorio. Non gettare le batterie nei rifiuti
- Le batterie ricaricabili devono essere rimosse dal giocattolo prima di essere caricate.
- I terminali non devono essere in corto circuito.
- Non gettare le batterie nel fuoco; le batterie possono perdere o esplodere.
- Le batterie devono essere sostituite da un adulto.
- Rimuovere tutto il materiale di imballaggio prima di darlo al proprio bambino.

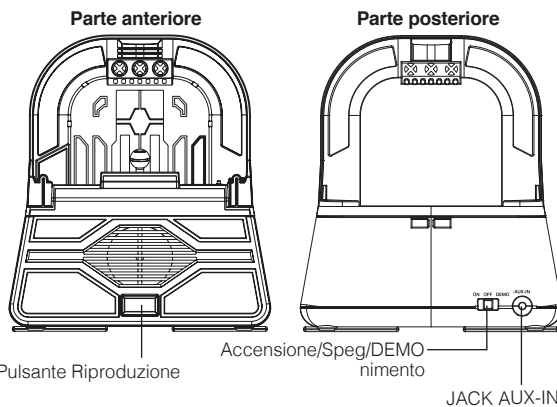

## Accensione/Spengimento/Demo e Modalità Aux-IN

- Quando l'altoparlante è acceso, premere il pulsante Riproduzione per sentire riprodurre la musica e vedere il personaggio muoversi.
- Il personaggio muoverà quando rileva suoni come musica o battere delle mani - prova!
- Collegare una delle estremità di un cavo audio da 3,5 mm (non inclusa) al jack cuffie del proprio dispositivo audio e, l'altra estremità al jack Aux-In dell'altoparlante per ascoltare la propria musica! Utilizzare i controlli sul proprio dispositivo audio per riprodurre, mettere in pausa e navigare tra le tracce. Quando concluso con la riproduzione, portare l'interruttore in posizione OFF.

**Nota:** La modalità demo è solo per uso in negozio. Per usare il giocattolo, portare l'interruttore in posizione acceso.

## Manutenzione

È importante tenere l'unità quanto più asciutta e pulita possibile. Pulire l'unità con un panno morbido imbevuto solo con sapone neutro e acqua. Agenti pulenti più forti, come solventi e materiali simili non sono raccomandati in quanto possono danneggiare la superficie dell'unità.

Non consentire a sporco, polvere, piccole particelle, acqua o altri liquidi di entrare nell'alloggiamento del giocattolo.

Se l'unità non è utilizzata per lungo tempo, ad es. un mese o più, un adulto deve rimuovere la batteria per prolungarne la vita e prevenire perdite o corrosione.

## Domande e commenti

Per domande o commenti relativi a questo o altro prodotti ekids, chiamare il numero verde: **1-888-TOP-TOYS**  
Visitare anche il nostro sito web: **www.ekids.com**  
**Se il problema persiste, non tentare di riparare l'unità.**

© 2020 eKids, LLC.

PO Box 2228  
BELFAST, BT5 9GD  
contact@support.ekids.com

© & TM Lucasfilm Ltd

# STAR WARS

MANDALORIAN THE CHILD.

MODELL: MD-067BY  
**Høytaler**

(NOR)

3+



Dette produktet har symbolet for kildesortering av elektrisk avfall og elektronisk utstyr (WEEE).

Det betyr at produktet må håndteres i henhold til EU-direktiv 2012/19/EU og resirkuleres eller demonteres for å minimere påvirkningen på miljøet.

For mer informasjon tar du kontakt med lokale eller regionale myndigheter.



Elektroniske produkter som ikke er inkludert i den selektive sorteringsprosessen er potensielt farlige for miljøet og helse på grunn av de farlige stoffene.

Av miljøhensyn må elektrisk utstyr kastes separat fra husholdningsavfall. Ta kontakt med kommunen din for informasjon om nærmeste innsamlingspunkt.

## Bytte Batteriene

**MERK: Batteriene må settes inn av en voksen.**

1. Bruk en stjerneskrutrekker til å åpne batteriluken på underside av enheten.
2. Sett inn 3 "AA" (LR6) -batterier i rommet, påse at polariteten + og - stemmer med diagrammet inni batterirommet.
3. Lukk batteridøren og skru til batteridekselskruen. Skru ikke til for mye.

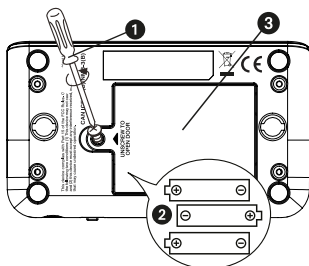

## For best mulig resultat

- Bruk bare anbefalte/medleverte batteriene eller tilsvarende.
- Bruk alkaliske batterier for lengre levetid.
- Bland ikke gamle og nye batterier, og bland ikke alkaliske, karbonsink eller og oppladbare nikkelladmium-batterier.
- Sett inn batteriene med riktig polaritet (+/-) som vist.
- Tomme batterier må tas ut av produktet.
- Oppladbare batterier må lades under oppsyn av en voksen.
- Prøv ikke å lade opp ikke-oppladbare batterier.
- Åpne ikke batterier og varm dem ikke opp til mer enn vanlig omgivelsestemperatur.
- For å unngå at batteriene begynner å lekke eller bli skadet, fjerner batteriene fra et produkt hvis det ikke skal brukes på en måned eller lengre.
- Vær svært forsiktig når du berører batterier (unngå direkte kontakt med øyne og hud). Hvis batterilekkasje kommer i kontakt med øyer, må du UMIDDELBART skylle øyet med lunkent vann med lavt trykk, i minst 30 minutter. Hvis det oppstår hudkontakt, må huden vaskes med rent vann i minst 15 minutter. Oppsøk legehjelp dersom symptomer oppstår.
- Lagre på et kaldt, tørt og ventilert sted, på avstand fra farlige og brennbare materialer.
- Kast ikke batteriene i restavfall eller i flammer.
- Følg gjeldende lover og lokale vedtekter angående kasting og transport av batterier.
- Batteriene må kastes separat på et lokalt resirkulerings-senter. Kast dem ikke sammen med vanlig restavfall.
- Oppladbare batterier skal tas ut av leken før de lades.
- Batteripolene må ikke kortsluttes.
- Må ikke brennes, batteriene kan lekke eller eksplodere.
- Batteriene skal byttes av en voksen.
- Fjern all emballasjen før du gir produktet til barn.

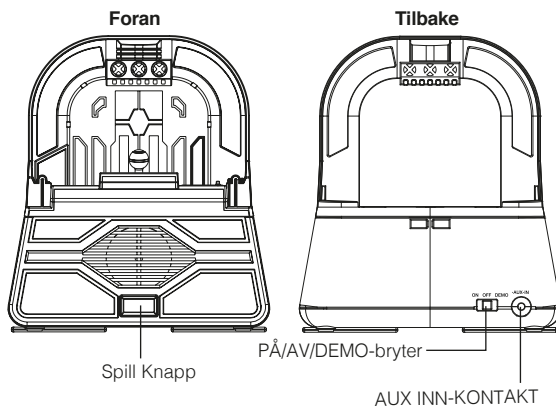

## PÅ/AV/DEMO og Aux-In-moduser

- Når høyttalereen er PÅ, trykker du på Spill av-knappen for å høre innebygde lydeffekter og se at figuren beveger seg.
- Figuren vil bevege seg når den oppdager lyder som musikk eller klapping i nærheten – prøv det!
- Sett den ene enden av en 3,5 mm lyd kabel (selges separat) i hodetelefonkontakten på lydenheten og, den andre enden til AUX-inn-kontakten på høyttaleren for å lytte til din egen musikk. Bruk betjeningstastene på din eksterne enhet for å starte avspillingen, pause eller bytte lydspor. Husk å skyve bryteren til AV når du er ferdig med å lytte.

**Merk:** Demo-modus er kun til butikkbruk. Slik bruker du høyttalereen, til PÅ for å bruke leken.

## Feilsøking

Det er viktig at enheten holdes så tørr og ren som mulig. Rengjør enheten med en myk klut vætset med mild såpe og vann. Sterkere rengjøringsmidler, som tynner eller lignende materialer anbefales ikke, da de kan skade overflaten til innkapslingen. Ikke la smuss, sand, små partikler, vann eller andre væsker komme inn i leketøyets innkapsling. Hvis enheten skal etterlates ubrukt for en lengre periode, det vil si én måned eller lenger, må en voksen ta ut batteriene for å forlenge levetiden og hindre lekkasje eller korrosjon.

## Spørsmål og kommentarer

Hvis du har spørsmål eller kommentarer om dette eller andre av produktene til ekids, kan du ringe dette nummeret (i USA): **1-888-TOP-TOYS**

Du kan også besøke nettsidene våre: [www.ekids.com](http://www.ekids.com)  
**Hvis problemene vedvarer, må du aldri prøve å reparere enheten selv.**

© 2020 eKids, LLC.

PO Box 2228  
BELFAST, BT5 9GD  
[contact@support.ekids.com](mailto:contact@support.ekids.com)

© & TM Lucasfilm Ltd



# STAR WARS

THE MANDALORIAN THE CHILD.

MODELE: MD-067BY  
**Głośnik**

POL

3+



Ten produkt jest oznaczony symbolem sortowania zużytych urządzeń elektrycznych i elektronicznych (WEEE).

Oznacza to, że z tym produktem należy postępować zgodnie z dyrektywą europejską 2012/19/UE w zakresie recyklingu lub demontażu, aby zminimalizować wpływ na środowisko.

Aby uzyskać więcej informacji, należy skontaktować się z władzami lokalnymi lub regionalnymi.



Produkty elektroniczne nie włączone w proces sortowania stanowią potencjalne zagrożenie dla środowiska i zdrowia człowieka ze względu na obecność substancji niebezpiecznych.

W celu ochrony środowiska naturalnego sprzęt elektryczny nie może być likwidowany wraz z odpadami domowymi. Skontaktuj się z miejscowymi władzami, by uzyskać informacje na temat najbliższego punktu zbioru.

## Wymiana baterii

**Uwaga: Baterie powinny być zawsze wkładane/wymieniane przez dorosłych.**

1. Proszę otworzyć za pomocą śrubokręta krzyżakowego małą pokrywkę znajdującą się z spód urządzenia.
2. Proszę włożyć 3 Baterie typu AA (LR6), zgodnie z oznaczeniami +/-.
3. Proszę nałożyć pokrywkę, włożyć śrubkę i zakręcić, uważając żeby nie przekręcić śrubki.

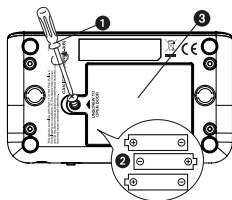

## Ważne informacje dotyczące baterii:

- Po wyczerpaniu baterii, należy używać tylko zalecanych lub podobnych baterii
- Należy używać baterii alkalicznych o dłuższym okresie żywotności
- Nie należy mieszać starych i nowych baterii ani ich różnych typów i marek (alkalicznych, cynkowo-węglowych z niklowo-kadmowych)
- Zachowaj ostrożność przy wkładaniu/wymienianiu baterii, zachowując odpowiednią polaryzację (+/-)
- Wyrzuć zużyte baterie
- Baterie z możliwością ponownego ładowania, powinny być ładowane pod nadzorem dorosłych
- Nie próbuj ładować baterii jednorazowych
- Nie próbuj otwierać baterii i przechowuj je we właściwy sposób: w chłodnym, suchym miejscu w temperaturze pokojowej, z dala od materiałów niebezpiecznych i łatwopalnych
- Pozbądź się nieużywanych przez dłuższy czas baterii (miesiąc lub dłużej), aby uniknąć wycieku elektrolitu i uszkodzenia produktu
- Należy zachować szczególną ostrożność przy wycieku baterii, lub przy nieszczelnym bateriach (unikaj bezpośredniego kontaktu ze skórą lub oczami). Jeśli oczy miały kontakt z płynem baterii, należy je NATYCHMIAST przepłukać letnią, czystą wodą przez co najmniej 30 minut. Jeśli twoja skóra miała kontakt z płynem baterii, należy ją przemyć przez co najmniej 15 minut czystą wodą. Jeśli pojawią się dziwne objawy, proszę zasięgnąć porady lekarza tak szybko, jak to tylko możliwe.
- Baterie nie należy wyrzucać do śmieci, ani nie należy pozbywać się ich poprzez spalanie
- Postępuj zgodnie z obowiązującymi zasadami i przepisami w zakresie usuwania i transportu baterii w miejscu zamieszkania
- Baterie należy utylizować w odpowiednich miejscach recyklingu.
- Zacisków zasilania nie wolno zwierać.
- Baterie wielokrotnego ładowania należy wyjąć z zabawki przed naładowaniem.
- Zacisków zasilania nie wolno zwierać.
- Nie należy wrzucać baterii do ognia, gdyż mogłyby one wycieknąć lub wybuchnąć.
- Baterie powinny być wymieniane przez osobę dorosłą.
- Przed oddaniem urządzenia dziecku usuń wszystkie elementy opakowania.

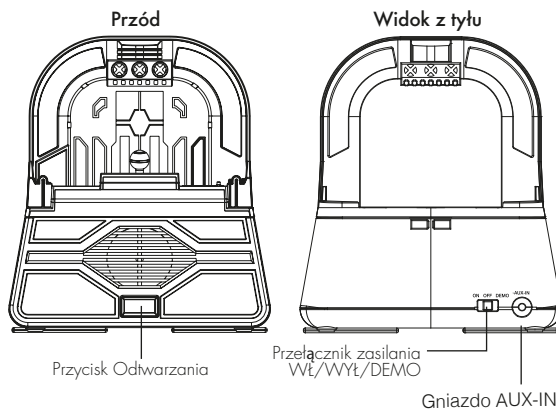

## Tryby WŁ./WYŁ./DEMO i wejścia pomocniczego

- Gdy głośnik jest WŁĄCZONY, naciśnij przycisk odtwarzania, by słuchać wbudowanych efektów dźwiękowych i zobaczyć ruchy postaci.
- Postać będzie się poruszać, gdy wykryje w pobliżu dźwięki, jak muzykę lub klaskanie rękami. Spróbuj!
- Należy podłączyć jeden koniec kabla audio 3,5 mm (nie znajduje się w zestawie) do gniazda słuchawek w urządzeniu audio, drugi koniec do gniazda Aux-In głośnika, aby odsłuchać własną muzykę! Do odtwarzania, wstrzymania i nawigowania po ścieżkach korzystaj z kontrolki na urządzeniu audio. Po zakończeniu odtwarzania należy pamiętać o przesunięciu przełącznika do pozycji WYŁ.

**Uwaga:** Tryb demonstracyjny służy tylko do użytku w sklepie. Aby korzystać z zabawki, należy przesunąć przełącznik do pozycji WŁ.

## Konserwacja

Ważne jest, by zachować urządzenie tak suche i czyste, jak to możliwe. Urządzenie należy czyścić miękką ściereczką zwilżoną tylko w delikatnym mydle i wodzie. Silniejsze środki do czyszczenia, jak rozcieńczacz lub podobne substancje, nie są zalecane, gdyż mogą uszkodzić powierzchnię obudowy. Jeżeli urządzenie ma być odłożone na dłuższy czas, na przykład miesiąc lub dłużej, osoba dorosła powinna wyjąć baterie, aby wydłużyć jego żywotność i nie dopuścić do wycieków lub korozji.

## Pytania lub komentarze

W przypadku pytań lub komentarzy dotyczących tego lub innych produktów eKids, zadzwoń pod nasz bezpłatny numer: **1-888-TOP-TOYS.**

Wejść również na stronę: [www.ekids.com](http://www.ekids.com)  
**Jeżeli problemy nadal występują, nie należy podejmować prób naprawy urządzenia.**

© 2020 eKids, LLC.

PO Box 2228  
BELFAST, BT5 9GD  
contact@support.ekids.com

© & TM Lucasfilm Ltd

# STAR WARS

MANDALORIAN THE CHILD.

MODELO: MD-067BY  
**Enceinte**

(SPA)

3+



Este producto cuenta con el símbolo de separación selectiva de residuos de aparatos eléctricos y electrónicos (WEEE).

Elo significa que el producto debe tratarse conforme a la Directiva 2012/19/EU en su reciclaje o desmontaje para minimizar su impacto sobre el medio ambiente.

Para más información, ponte en contacto con la autoridad competente de tu ayuntamiento o comunidad.

Los aparatos electrónicos que no sigan en este proceso de separación selectiva pueden representar un peligro para el medio ambiente y la salud humana debido a que contienen sustancias peligrosas.

Por motivos medioambientales, se debe eliminar el equipo eléctrico de forma separada de los residuos domésticos. Póngase en contacto con el ayuntamiento para obtener información sobre el punto de recogida más cercano.



## Cambio de pila

**Aviso: las pilas deben ser cambiadas por personas adultas.**

1. Use un pequeño destornillador para está ubicada en la fondo trasera de la unidad.
2. Introduzca tres pilas AA (LR6) alienándolas según los polos + y -
3. Coloque la tapa nuevamente sobre el compartimento y fíjela fuerte con los tornillos. Procure no pasar de rosca los tornillos

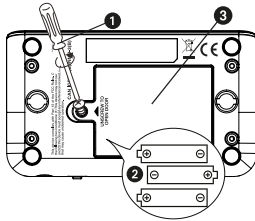

## Informations importantes concernant les piles:

- Use únicamente las pilas recomendadas/suministradas o equivalentes
- Use pilas alcalinas para una mayor vida útil
- No mezcle pilas antiguas y nuevas, y no mezcle pilas alcalinas, de carbono cinc o pilas recargable de níquel cadmio
- Inserte las pilas con la polaridad adecuada (+/-) tal y como se indica
- Retire las pilas gastadas del producto
- Recargue las pilas recargables bajo la supervisión de un adulto
- No intente recargar pilas no recargables
- No abra las pilas o las caliente más allá de las temperaturas ambiente normales.
- Para evitar fugas en las pilas o daños, retire las pilas de un producto en caso de que no vaya a usarlo durante un periodo de un mes o más.
- Use una precaución extrema cuando maneje pilas que presenten fugas (evite el contacto directo con los ojos y la piel). En caso de que una pila que presenta fugas entra en contacto con los ojos, irrigue INMEDIAMENTE el ojo con agua tibia y corriente durante al menos 30 minutos. Si se produce contacto con la piel, lave la piel con agua limpia durante al menos 15 minutos. Busque atención médica si se produce cualquier síntoma.
- Guárdelo en una zona fresca, seca y ventilada alejada de material peligroso o combustible.
- No elimine las pilas como residuos domésticos o en el fuego
- Siga la normativa aplicable y la legislación local para la eliminación y transporte de las pilas.
- Las pilas recargables deben extraerse la unidad antes de recargarse.
- No debe modificar el circuito de los terminales de alimentación.
- No se deshaga de las pilas en el fuego.; las pilas pueden presentar fugas o explotar.
- Un adulto debe sustituir las pilas.
- Retire todo el envase antes de dárselo a un niño.

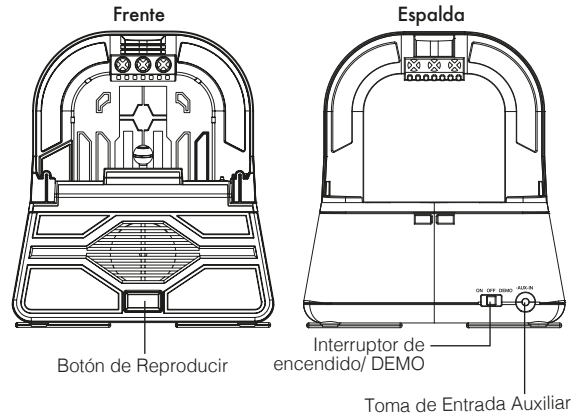

## Modos ENCENDIDO / APAGADO / DEMO y entrada auxiliar

- Cuando el altavoz está ENCENDIDO, pulse el botón Reproducir para escuchar los efectos de sonido integrados y ver moverse el carácter.
- El carácter se moverá cuando detecte sonidos cercanos como música o aplausos – ¡pruébelo!
- ¡Conecte un extremo de un cable de audio de 3,5 mm (no proporcionado) al conector de auricular de su dispositivo de audio, ¡El otro extremo de la toma de entrada Auxiliar del altavoz se emplea para escuchar su propia música! Use los controles de su dispositivo de audio para reproducir, hacer una pausa y navegar por las pistas. Cuando termine de reproducir, recuerde deslizar el interruptor a la posición OFF.

**Nota:** El Modo Demo es para uso exclusivo en tiendas. Para utilizar este juguete, deslice el interruptor a la posición ON.

## Mantenimiento

Es importante mantener la unidad tan seca y limpia como sea posible. Limpie la unidad con un paño suave humedecido sólo con jabón neutro y agua. No se recomienda utilizar agentes de limpieza más fuertes, tales como diluentes o materiales similares, ya que pueden dañar la superficie del gabinete. No permita que el polvo, arena, pequeñas partículas, agua u otros líquidos entren por la carcasa la unidad. Si no se va a utilizar la unidad durante un largo periodo de tiempo, como un mes o más, que un adulto saque las pilas para alargar su vida útil y evitar goteos de ácidos o corrosión.

## Para preguntas o comentarios

Si tiene alguna pregunta o comentario acerca de este u otros productos niños, por favor llame a nuestro número gratuito: [www.ekids.com](http://www.ekids.com)

**Si los problemas persisten, por favor, no intente reparar la unidad.**

© 2020 eKids, LLC.

PO Box 2228  
BELFAST, BT5 9GD  
[contact@support.ekids.com](mailto:contact@support.ekids.com)

© & TM Lucasfilm Ltd

# STAR WARS

THE MANDALORIAN THE CHILD.

MODEL: MD-067BY  
Högtalare

SWE

3+



Denna produkt bär symbolen för avfallssortering av elektriskt och elektroniskt avfall (WEEE).

Detta innebär att produkten måste hanteras i enlighet med EU-direktivet 2012/19/EU för att återvinnas eller demonteras för att minimera dess påverkan på miljön.

För mer information, kontakta dina lokala eller regionala myndigheter.



Elektriska produkter som inte är inkluderade i processen för avfallssortering är potentiellt skadliga för miljön och människors hälsa p.g.a. närvaron av skadliga substanser.

Av miljöskäl måste elektronisk utrustning slängas separerad från hushållsavfall. Kontakta kommunen för att ta reda på var närmaste återvinningscentral finns.

## Paristojen vaihtaminen

**OBS! Endast vuxna bör installera batterier.**

1. Öppna enheten med hjälp av undersida av batteriluckan stjänskruvmejsel.
2. Installera 3 st. "AA" -batterier (LR6) i batterifacket, säkerställ att polariteten (+ och -) matchar den som visas i diagrammet på insidan av batterifacket.
3. Stäng luckan till batterifacket och spänn skruven till luckan. Spänn inte för mycket.

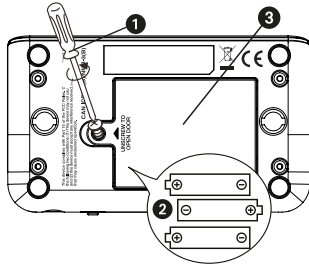

## För bästa möjliga prestanda

- Använd endast de rekommenderade/medföljande batterierna eller motsvarande.
- Använd alkaliska batterier för längre livslängd.
- Blanda inte gamla och nya batterier, och blanda inte alkaliska, kol-zink eller laddningsbara nickel-kadmiumbatterier.
- Sätt i batterierna med rätt polaritet (+/-) såsom anges.
- Ta ut batterierna ur produkten när de är urladdade.
- Laddningsbara batterier ska laddas under en vuxens överinseende.
- Försök inte att ladda om icke-laddningsbara batterier.
- Öppna inte batterierna och värm inte upp dem över normal omgivningstemperatur.
- För att förhindra att batterierna läcker eller skadas, ta ur batterierna ur produkten om den inte används på en månad eller längre.
- Var mycket försiktig när du hanterar läckande batterier (undvik kontakt med ögon och hud). Om batterivätska kommer i kontakt med ögonen, skölj OMEDELBART med ljummet långsamt rinnande vatten i minst 30 minuter. Om den kommer i kontakt med huden, skölj med rent vatten i minst 15 minuter. Sök medicinsk vård om några symtom uppstår.
- Förvara på en sval, torr och ventilerad plats på avstånd från skadliga eller lättantändliga material.
- Kasta inte batterierna i hushållsavfall eller eld.
- Följ gällande lagar och lokala regler för kassering och transport av batterier.
- Batterier måste kastas separat på din lokala återvinningsstation. Kasta dem inte tillsammans med ditt hushållsavfall.
- Batteriterminalerna får inte kortslutas.
- Laddningsbara batterier ska tas bort från enheten innan laddas.

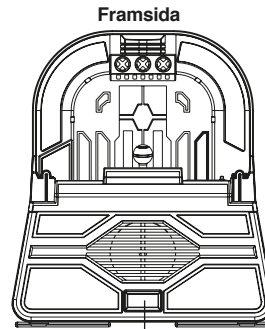

Spela upp-knapp

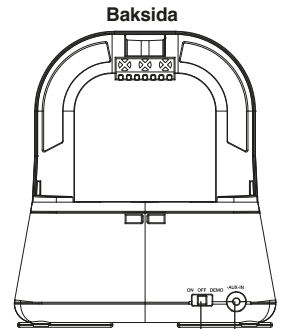

Ström På/Av/  
DEMO-knapp  
AUX-IN ingång

## PÅ/AV/DEMO och Aux-in-lägen

- Tryck på knappen Spela upp för att höra inbyggda ljudeffekter och titta på när karaktären rör sig medan högtalaren är PÅ.
- Karaktären rör sig när den upptäcker närliggande ljud såsom musik eller klappa händerna – prova på det!
- Anslut ena kontakten av en 3,5 mm-kabel (medföljer ej) till hörlursuttaget på din ljudenhet och, den andra änden till högtalarens aux-in uttag för att lyssna på din egen musik! Använd kontrollerna på ljudenheten för att spela upp/pausa och navigera spår. När du spelat färdigt, kom ihåg att skjuta strömbrytaren till läget AV.

**OBS!** Demoläget är endast avsett att användas i butik. För att använda leksaken, skjut strömbrytaren till läget PÅ.

## Skötsel

Det är viktigt att säkerställa att produkten är så torr och ren som möjligt. Rengör produkten med en lätt fuktad trasa, använd endast mild tvål och vatten.

Starkare rengöringsmedel såsom förtunningsmedel eller liknande medel rekommenderas ej, de kan skada höljets yta.

Tillåt inte att smuts, sand, små partiklar, vatten eller andra vätskor tränger in i leksakens hölje.

Om produkten inte ska användas under en längre tid, det vill säga månader eller mer, bör en vuxen ta ur batterierna för att förlänga produktens livslängd och för att förhindra läckage och sönderfrätande.

## Frågor eller kommentarer

För frågor eller kommentarer gällande denna eller övriga eKids-produkter, ring vårt gratisnummer: **1-888-TOP-TOYS**

Besök vår webbplats: **www.ekids.com**

**Om problemet kvarstår, försök inte reparera enheten.**

© 2020 eKids, LLC.

PO Box 2228  
BELFAST, BT5 9GD  
contact@support.ekids.com

© & TM Lucasfilm Ltd