

Battery Use Cautions & Tips

For Safety & Best Performance (Proper use and care of product)

- Only use the recommended/supplied batteries or equivalent.
- Recharge rechargeable batteries under adult supervision.
- Do not attempt to recharge non-rechargeable batteries.
- Do not open batteries or heat them beyond normal ambient temperatures.
- To prevent battery leakage or damage remove batteries from a product if it will not be used for a month or longer.
- Use extreme caution handling leaking batteries (avoid direct contact with eyes and skin). If battery leakage comes in contact with eyes, IMMEDIATELY flush the eye with lukewarm and gently flowing water for at least 30 minutes. If skin contact occurs, wash skin with clear water for at least 15 minutes. Seek medical attention if any symptoms occur.
- Store in cool, dry, ventilated area away from hazardous or combustible material.
- Do not dispose of batteries in the household trash or fire.
- Follow applicable laws and local regulations for the disposal and transportation of batteries.

Cleaning – The unit should be cleaned only using a warm damp cloth. Do not use solvents, etc.

Parents: Examine your unit periodically for conditions that may result in the risk of fire, electric shock, or injury to persons and that, in an event such conditions, the product should not be used until properly repaired.

IMPORTANT SAFETY INSTRUCTIONS

- Please heed all warning, read and follow all instructions and keep these instructions handy for future reference.
- Do not use this product near water.
- Do not block any ventilation openings. Install in accordance with the manufacturer's instructions.
- Heat – This product should be situated away from heat sources such as radiators, heat registers, stoves or other appliances (including amplifiers) that produce heat.
- Only use attachments/accessories specified by the manufacturer."
- Unplug this product during lightning storms or when unused for long periods of time.
- Damage Requiring Service – This product should be serviced by qualified service personnel when:
 - Plug has been damaged or the unit has been exposed to rain.
 - objects have fallen into or liquid has been spilled into the enclosure.
 - the unit has been dropped or the enclosure damaged.
 - the unit exhibits a marked change in performance or does not operate normally
- Attention should be drawn to the environmental aspects of battery disposal"
- No naked flame sources, such as lighted candles, should be placed on this product.
- This product is suitable for use in tropical and/or moderate climates.
- WARNING: To reduce the risk of fire or electric shock, do not expose this product to rain or moisture.
- The mains plug of power adaptor is used as the disconnect device, it shall remain readily operable.
- Adult assembly is required.



This product bears the selective sorting symbol for waste electrical and electronic equipment (WEEE). This means that this product must be handled pursuant to European Directive 2012/19/EU in order to be recycled or dismantled to minimize its impact on the environment. For further information, please contact your local or regional authorities.



Electronic products not included in the selective sorting process are potentially dangerous for the environment and human health due to the presence of hazardous substances.

This unit ships in Demo Mode for in-store demonstration purposes. Slide the Mode Switch to USB, MP3, or Bluetooth Mode to exit Demo Mode.

Recording Audio (In BT Mode Only)

- Record audio from Bluetooth mode and the microphone input, and the file will save to your USB flash drive.
- Make sure the Mode Switch is in "Bluetooth" position, and that a flash drive is connected to the USB port.
- When BT audio is playing, press the Record/Pause Button to start recording audio. Press again to pause recording, and press Stop to stop recording.
- Switch to USB Mode and select the saved file to listen to your recording!

CHARGE BEFORE USE

BC

Model: LL-553

Bluetooth MP3 Karaoke with 1 Microphone

ENG

Important Message to Customers

Thank you for purchasing one of our top-quality electronic products. Please take a moment to read through these instructions to help you understand the safe and proper way to use this toy to extend its usability. **Keep these instructions for future reference as they contain important information. We, ekids, declare that this device complies with the essential requirements of the RED Directive 2014/53/EU.**

Getting Started

There are three ways to listen to music with this unit:

- In USB Mode you can connect a flash drive to the unit and listen to your stored songs.
- In MP3 Mode you can transfer music from your computer to the unit via the micro USB Data Transfer port. The music will save to internal memory and you can listen to it directly from the unit itself.
- In Bluetooth Mode you can stream music from your smartphone or other Bluetooth device.

Note: When using USB Mode or Internal Memory Mode, this unit is compatible with .mp3 and .wav files ONLY.

Charging The Unit

1. Connect the included micro USB cord to the micro USB charging port on the back of the unit.
2. Connect the standard USB plug end of the cord to a power USB port on a computer or other USB charging device.

For first time use, charge unit for about 5 hours.

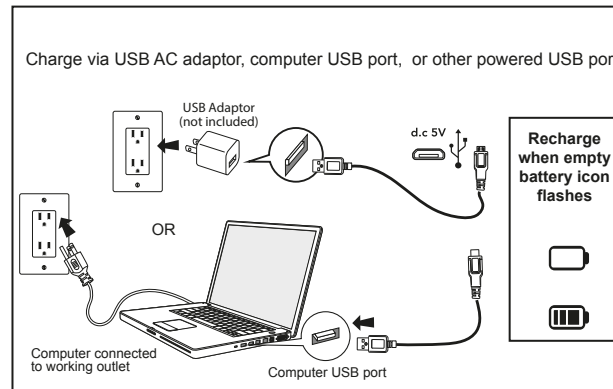

DISPLAY ICONS

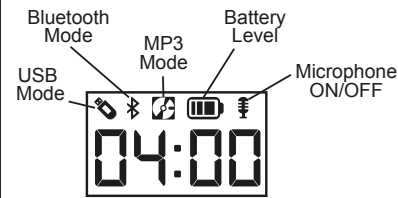

BACK OF UNIT

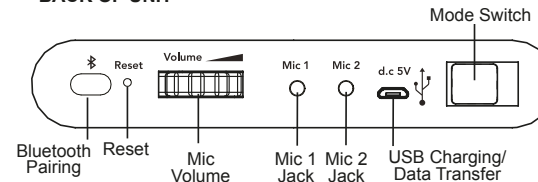

Inside the compartment: USB port (for USB Mode)

For best performance, use a high speed 3.1 USB drive (not included) when recording audio from this unit.
Note: Using a lower speed USB drive may cause skipping or poor performance of the Bluetooth audio stream.
Sometimes skipping in recorded music may occur, depending on the online streaming speed of your phone.

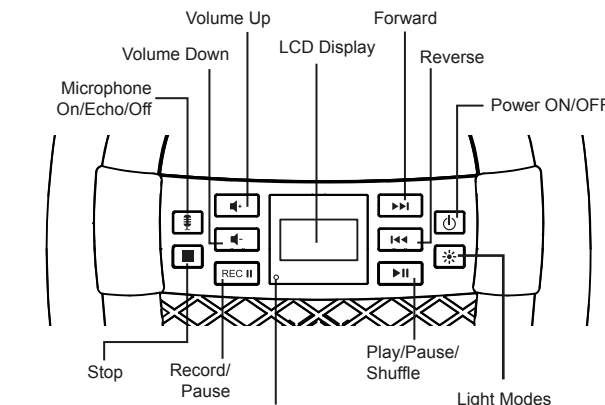

Record LED status indicator:
- Recording = LED solid on
- Pause recording = LED flashing
- Stop recording = LED off

USING THE MICROPHONE

- Connect the microphone to Mic Jack 1 or 2 on the back of the unit.
- Press the Microphone On/Echo/Off Button to turn the Mic ON and amplify your voice when you sing.
 - Press again to add an 'echo effect' to your voice.
 - Press again to turn the Mic OFF.
- Control mic volume using the rotary dial on the back of the unit.

Using USB Mode

Make sure the Mode Switch is set to USB.

- When the unit is OFF, connect a USB flash drive to the USB port on the back of the unit.
- Press the Power Button to turn the unit ON. The "USB" icon will show on the top left of the display.
- When a USB drive is detected, the number of files on the USB drive will appear on the LCD display.
- Press Play, then use the "Forward" and "Reverse" buttons to advance through the numbers of files on the USB drive.
- Pressing "Play" will change the display to show a countdown time of the selected song file. After pressing "Play", the automatic play-all function will activate, and songs will play in the order they were stored. Press again to pause.

Using Play/Pause/Shuffle

Press and hold to shuffle songs while playing music in USB Mode or MP3 Mode. 'SHU on' will flash on the display. Press and hold to disable shuffle. 'SHU off' will flash on the display.

Using MP3 Mode

Make sure the Mode Switch is set to MP3 Mode and your USB flash drive is disconnected from the unit.

Built-In Songs:

There are 2 built-in songs already stored on the unit. Press Play to listen. (Note: Built-in songs will not play while the unit is in Bluetooth Mode or USB Mode.)

Storing Songs:

- Turn the unit ON, connect the micro USB cord to the Data Transfer port on the back of the unit. Connect the other end to a USB port on your computer.
 - The unit should show up on your PC or Mac as a 'drive' or 'device'.
 - Locate your music files on your PC or Mac (typically in the 'My Music' folder). **Note:** on some computers, your music files may be located elsewhere. Check your user manual for details.
 - Select your desired songs (.mp3 and .wav files are compatible) and drag them onto the connected drive.
- When you are finished transferring files, 'eject' the device from your computer and disconnect the USB from the unit.

Playing Songs:

- The LCD display on the unit will show the number of songs stored. (ex: 100 songs would appear as "01:00").
- Use the "Forward"/"Reverse" buttons to navigate tracks.
- After pressing "Play", the automatic play-all function will activate, and songs will play in the order they were stored.

Note: Built-in songs will play after the songs transferred from your computer.

Converting Files to MP3

iTunes music files are saved by default in .m4a format, and must be converted to .mp3 format to play on the unit in MP3 mode. Check the Help section in iTunes (or other music software program) to learn how to convert to .mp3 format.

Using Bluetooth Mode

- Select the "Bluetooth" position on the Mode Switch. The Bluetooth Mode icon will appear and 'bt' will flash on the LCD display while in pairing mode. Turn on your Bluetooth device and make it "discoverable" by turning on Bluetooth mode (check in Options or Settings).
- "BT-553" should appear in your device's Bluetooth menu. If "Not Connected" or a similar message appears, select "BT-553" to connect it.
- A voice prompt will confirm once your device is paired. Put your Bluetooth device in play mode to begin streaming music.
- Use the "Forward" "Reverse" and "Play/Pause" buttons on the unit to navigate tracks.
- Pairing automatically occurs in Bluetooth mode. Press the Bluetooth Pairing button on the back of the unit to re-pair.

Troubleshooting

If the unit does not respond:

- Make sure unit is completely charged.
- Use the extended wire of a paperclip or other thin tool to press in the Reset Button.
- To re-pair your device, press the Bluetooth Pairing button on the back of the unit.

Note: The rechargeable battery can be replaced only by eKids Consumer Repair Department.

Maintenance

- It is important to keep the unit as dry and clean as possible. You may clean the cabinet with a cloth or sponge moistened with mild soap and water. Do not attempt to use strong cleansers or solvents, as they may cause damage.
- Battery chargers used with the toy are to be regularly examined for damage to the cord, plug, enclosure and other parts, and in the event of such damage, they must not be used until the damage has been repaired.

Précautions et conseils sur l'utilisation des piles

Pour la sécurité et de meilleures performances : (Utilisation et entretien appropriés du produit)

- N'utilisez que des piles recommandées/fournies ou de type équivalent.
- Les piles rechargeables doivent être rechargées sous la supervision d'un adulte.
- Ne tentez pas de recharger des piles non rechargeables.
- N'ouvrez pas les piles ou ne les chauffez pas au-delà des températures ambiantes normales.
- Pour éviter toute fuite ou dommage de pile, enlevez les piles d'un produit si celui-ci ne va pas être utilisé pendant un mois ou plus.
- Utilisez une extrême prudence lors de la manipulation de piles qui fuient (évitiez le contact direct avec les yeux et la peau). En cas de contact du liquide d'une pile avec les yeux, nettoyez immédiatement les yeux à grande eau tiède et les laisser en contact avec l'eau pendant au moins 30 minutes. En cas de contact avec la peau, lavez la peau avec de l'eau claire pendant au moins 15 minutes. Consultez un médecin si des symptômes apparaissent.
- A ranger dans un endroit frais, sec et aéré, loin des matières dangereuses et combustibles.
- Ne jetez pas les piles avec les ordures ménagères ou dans un feu.
- Suivez les lois applicables et les réglementations locales sur la mise au rebut et le transport de piles.

Nettoyage – L'appareil doit être nettoyé avec un chiffon humide et chaud. N'utilisez pas de solvants, etc.

Parents : L'appareil doit être périodiquement examiné à la recherche de conditions qui peuvent entraîner des risques d'incendie, d'électrocution ou de blessures, et si de telles conditions existent, l'appareil ne doit pas être utilisé avant d'être réparé.

CONSIGNES DE SÉCURITÉ IMPORTANTES

- Respectez tous les avertissements, lisez et suivez toutes les instructions et les conserver à portée de main pour pouvoir vous y référer dans le futur.
- N'utilisez pas ce produit près de l'eau.
- N'obstruez pas les ouvertures de ventilation. Installer conformément aux directives du fabricant.
- Chaleur – Cette unité doit être placée loin de toute source de chaleur telle que radiateurs, bouches de chaleur, fours et autres appareils (y compris des amplificateurs) qui produisent de la chaleur.
- Utilisez uniquement les pièces/accessoires spécifiés par le fabricant.
- Débranchez cet appareil pendant les orages et lorsqu'il ne va pas être utilisé pendant de longues périodes.
- Dommages nécessitant réparation – Cet appareil doit être réparé par un personnel qualifié lorsque :
 - La fiche a été endommagée ou l'appareil a été exposé à la pluie.
 - Des objets sont tombés dedans ou un liquide s'est répandu dans le boîtier.
 - l'unité a subi une chute ou le boîtier est endommagé.
 - l'unité présente un changement remarquable de performance ou ne fonctionne pas normalement
- La mise au rebut des piles doit se faire dans le respect de l'environnement.
- Aucune source de flamme nue, telle que des bougies allumées, ne doit être placée au-dessus de l'appareil.
- Il est recommandé d'utiliser ce produit dans des climats tropicaux et/ou modérés.
- **AVERTISSEMENT :** Pour réduire tout risque d'incendie ou d'électrocution, n'exposez pas ce produit à la pluie ou à l'humidité.
- La fiche secteur de l'adaptateur est utilisée comme dispositif de débranchement, elle doit rester facilement accessible.
- L'assemblage du produit doit être effectué par un adulte.



Ce produit porte le symbole du tri sélectif des déchets d'équipements électriques et électroniques (DEEE). Cela signifie que ce produit doit être traité conformément à la directive européenne 2012/19/EU afin d'être recyclé soit démantelé afin de minimiser son impact sur l'environnement.



Pour de plus amples renseignements, merci de contacter les autorités locales ou régionales. Les produits électroniques non inclus dans le processus de tri sélectif sont potentiellement dangereux pour l'environnement et la santé humaine en raison de la présence de substances dangereuses.

Ce produit est livré en mode Démo pour les démonstrations en magasin. Positionnez le sélecteur de mode sur USB, MP3 ou Bluetooth pour quitter le mode démo.

Appuyez à nouveau pour désactiver le micro

- Enregistrez l'audio à partir du mode Bluetooth et de l'entrée micro ; le fichier sera enregistré sur votre clé USB.
- Assurez-vous que le sélecteur de mode est en position « Bluetooth » et qu'une clé est connectée au port USB.
- Lorsque l'audio BT est en cours de lecture, appuyez sur le bouton Enregistrer/Pause pour lancer l'enregistrement audio. Appuyez à nouveau pour suspendre l'enregistrement et appuyez sur Arrêter pour arrêter l'enregistrement.
- Passez en mode USB et sélectionnez le fichier enregistré pour écouter votre enregistrement!

eKids™

AVANT DE L'UTILISER

BC

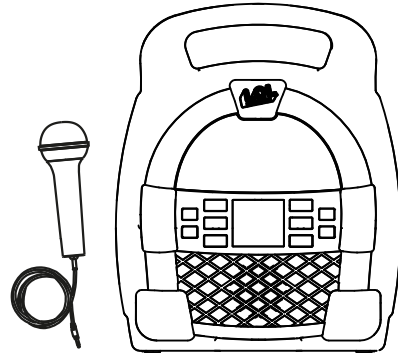

Modèle : LL-553

Lecteur MP3 Karaoke Bluetooth avec micro

FRE

Mensaje importante para los consumidores

Gracias por comprar uno de los productos electrónicos de calidad superior. Por favor, tómese un momento para leer estas instrucciones que le ayudarán a entender la forma segura y adecuada de usar este producto para prolongar su uso. **Conserve estas instrucciones para consultas futuras, puesto que contienen información importante. Nous, ekids déclarons que cet appareil est conforme aux exigences essentielles de la directive RED 2014/53/UE.**

Mise en route

Cet appareil offre trois façons pour écouter de la musique :

- En mode USB, vous pouvez connecter une clé à l'unité et écouter les fichiers qui y sont stockés.
- En mode MP3, vous pouvez transférer de la musique de votre ordinateur vers l'unité via le port micro USB de transfert de données. Les fichiers de musique seront sauvegardés dans la mémoire interne et vous pouvez l'écouter directement à partir de l'unité.
- En mode Bluetooth, vous pouvez diffuser de la musique à partir d'un smartphone ou d'un autre appareil Bluetooth.

Remarque : En mode USB ou mémoire interne, cette unité ne lit que les fichiers .MP3 et .WAV.

Recharge de l'unité

1. Branchez le câble micro USB inclus dans le port de charge micro USB à l'arrière de l'unité.
2. Connectez l'extrémité USB standard du câble à un port USB alimenté d'un ordinateur ou d'un autre chargeur USB.

Avant la première utilisation, chargez l'unité pendant environ 5 heures.

ICÔNES AFFICHÉS

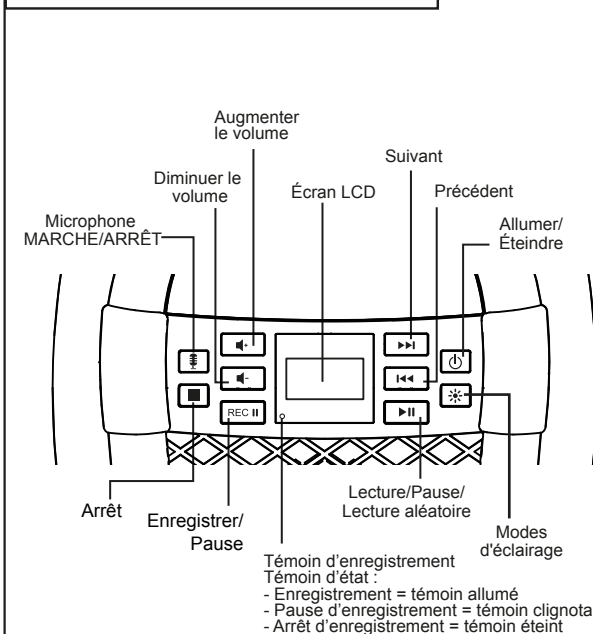
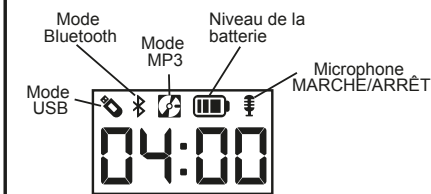

Témoin d'enregistrement
Témoin d'état :
- Enregistrement = témoin allumé
- Pause d'enregistrement = témoin clignotant
- Arrêt d'enregistrement = témoin éteint

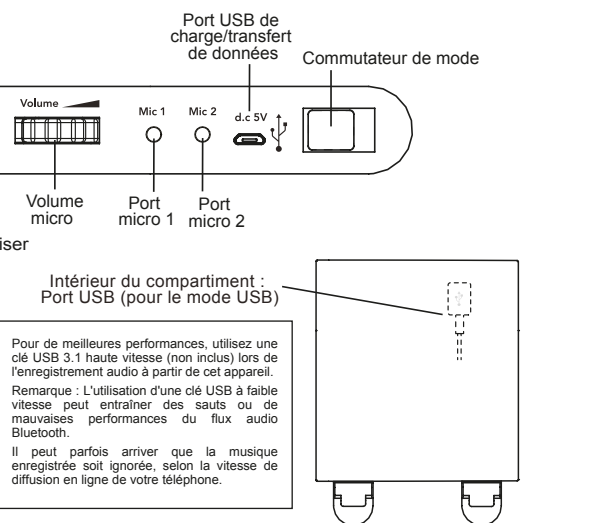
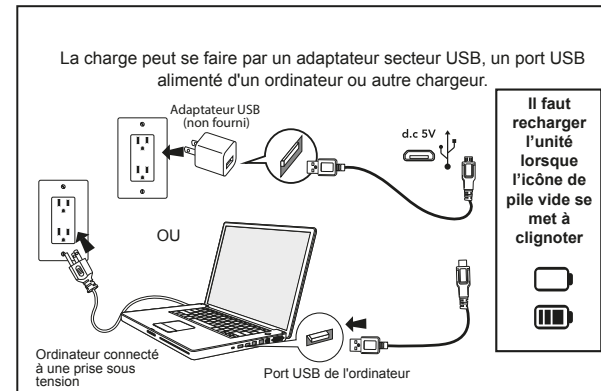

Pour de meilleures performances, utilisez une clé USB 3.1 haute vitesse (non inclus) lors de l'enregistrement audio à partir de cet appareil. Remarque : L'utilisation d'une clé USB à faible vitesse peut entraîner des sauts ou de mauvaises performances du flux audio Bluetooth. Il peut parfois arriver que la musique enregistrée soit ignorée, selon la vitesse de diffusion en ligne de votre téléphone.

UTILISATION DU MICRO

- Connectez le micro au port Mic 1 ou 2 situé à l'arrière de l'unité.
- Appuyez sur le bouton Micro On/Echo/Off pour activer le micro et amplifier votre voix lorsque vous chantez.
- Appuyez à nouveau pour ajouter un « effet d'écho » à votre voix.
- Appuyez à nouveau pour désactiver le micro.
- Réglez le volume du micro à l'aide du bouton rotatif situé à l'arrière de l'unité.

Utilisation du mode USB

- Assurez-vous que le sélecteur de mode est positionné sur USB.
- Lorsque l'unité est éteinte, connectez une clé USB au port USB situé à l'arrière de l'unité.
- Appuyez sur le bouton d'alimentation pour allumer l'unité. L'icône « USB » apparaît dans le coin supérieur gauche de l'écran.
- Lorsque la clé USB est détectée, le nombre de fichiers apparaît sur l'écran LCD.
- Appuyez sur la touche Lecture, puis utilisez les touches « Suivant » et « Précédent » pour parcourir les fichiers sur la clé USB.
- Appuyez sur le bouton « Lecture » pour afficher un compte à rebours du temps du fichier musical sélectionné. Après avoir appuyé sur « Lecture », la lecture automatique est lancée et les morceaux seront lus dans l'ordre de leur stockage. Appuyez de nouveau pour suspendre la lecture.

Lecture/Pause/Lecture aléatoire

Maintenez appuyé la touche pour écouter les morceaux de manière aléatoire, en mode USB ou MP3. « SHU on » se met à clignoter à l'écran. Maintenez appuyée pour annuler la lecture aléatoire. « SHU off » se met à clignoter à l'écran.

Utilisation du mode MP3

Assurez-vous que le commutateur de mode est réglé sur MP3 et qu'aucune clé USB n'est connectée à l'unité.

Morceaux intégrés :

Il y a 2 morceaux intégrés déjà dans l'unité. Appuyez sur Lecture pour écouter. (Remarque : Les morceaux intégrés ne seront pas lus lorsque l'unité est en mode Bluetooth ou USB.)

Stockage de chansons :

- Allumez l'unité, connectez le câble micro USB au port de transfert de données situé à l'arrière de l'unité. Connectez l'autre extrémité au port USB d'un ordinateur.
- L'unité doit apparaître sur votre PC ou Mac en tant que « lecteur » ou « périphérique ».
- Localisez vos fichiers de musique sur votre PC/Mac (généralement dans le dossier « Musique »). Remarque : Sur certains ordinateurs, vos fichiers de musique peuvent être ailleurs. Consultez votre guide d'utilisation pour plus d'informations.
- Sélectionnez des morceaux (fichiers .MP3 et .WAV) et les faire glisser sur le lecteur connecté. Une fois le transfert des fichiers terminé, « éjectez » le périphérique de votre ordinateur et déconnectez le périphérique USB de l'unité.

Lecture des morceaux :

- L'écran LCD de l'unité indiquera le nombre de morceaux stockés. (Ex. 100 morceaux apparaissent sous la forme « 01:00 »).
- Utilisez les touches « Suivant » et « Précédent » pour parcourir les fichiers sur l'unité.
- Après avoir appuyé sur « Lecture », la lecture automatique est lancée et les morceaux seront lus dans l'ordre de leur stockage. Remarque : Les morceaux intégrés seront lus après les morceaux transférés de votre ordinateur.

Convertir des fichiers en MP3

Les fichiers de musique iTunes sont enregistrés par défaut au format m4a et doivent être convertis au format MP3 pour pouvoir être lus sur l'unité. Consultez la section Aide dans iTunes (ou un autre logiciel de musique) pour savoir comment convertir au format .MP3.

Utilisation du mode Bluetooth

- Positionnez le sélecteur de mode sur « Bluetooth ». L'icône du mode Bluetooth apparaît et le symbole « bt » clignote sur l'écran en mode couplage. Allumez votre périphérique Bluetooth et rendez-le « détectable » en activant le mode Bluetooth (reportez-vous aux options ou aux réglages de votre périphérique).
- « BT-553 » apparaît dans le menu Bluetooth de votre appareil. Si le message « Not Connected » ou un message similaire apparaît, sélectionnez « BT-553 » pour connecter l'unité.
- Si le couplage est réussi, il est confirmé par un message vocal. Mettez votre appareil Bluetooth en mode lecture pour commencer à diffuser de la musique.
- Utilisez les touches « Suivant », « Précédent » et « Lecture/Pause » de l'unité pour parcourir les morceaux.
- Le couplage se produit automatiquement en mode Bluetooth. Appuyez sur la touche de couplage Bluetooth située à l'arrière de l'unité pour effectuer un nouveau couplage.

Dépannage

- Si l'unité ne répond pas :
 - Assurez-vous que l'unité est complètement chargée.
 - Utilisez un trombone ou un autre objet pointu similaire pour appuyer sur le bouton de réinitialisation.
 - Appuyez sur le bouton de couplage Bluetooth situé à l'arrière de l'unité pour effectuer un nouveau couplage.
- **Remarque :** La batterie rechargeable ne doit être remplacée que par un service à la clientèle eKids.

Entretien

- Il est important que l'unité reste sèche et propre. Vous pouvez nettoyer l'enceinte avec un chiffon ou une éponge humidifiée avec un savon doux et de l'eau. N'essayez pas d'utiliser de nettoyants ou de solvants plus forts car ils peuvent endommager l'unité.
- Les chargeurs de batteries utilisés avec les jouets doivent être inspectés régulièrement pour vérifier si leurs cordons/fiches/boîtiers ou autres pièces ne sont pas endommagés, si c'est le cas, ils ne doivent pas être utilisés avant que le dommage n'ait été réparé.

Precauciones y consejos sobre el uso de la batería

Para su seguridad y mejor rendimiento: (Uso adecuado y cuidados del producto) Only use the recommended/supplied batteries or equivalent.

- Use únicamente las pilas recomendadas/suministradas o equivalentes.
- Use pilas alcalinas para una mayor vida útil.
- No mezcle pilas antiguas y nuevas, y no mezcle pilas alcalinas, de carbono cinc o pilas recargable de níquel cadmio
- Inserte las pilas con la polaridad adecuada (+/-) tal y como se indica
- Retire las pilas gastadas del producto.
- Recargue las pilas recargables bajo la supervisión de un adulto
- No intente recargar pilas que no sean recargables.
- No abra las pilas o las caliente más allá de las temperaturas ambiente normales.
- Para evitar fugas en las pilas o daños, retire las pilas de un producto en caso de que no vaya a usarlo durante un periodo de un mes o más.
- Use una precaución extrema cuando maneje pilas que presenten fugas (evite el contacto directo con los ojos y la piel). En caso de que una pila que presenta fugas entra en contacto con los ojos, irrigue INMEDIATAMENTE el ojo con agua tibia y corriente durante al menos 30 minutos. Si se produce contacto con la piel, lave la piel con agua limpia durante al menos 15 minutos. Busque atención médica si se produce cualquier síntoma.
- Guárdelo en una zona fresca, seca y ventilada alejada de material peligroso o combustible.
- No elimine las pilas como residuos domésticos o en el fuego.
- Siga la normativa aplicable y la legislación local para la eliminación y transporte de las pilas.

Limpieza – Se debe limpiar la unidad usando únicamente un paño humedecido en agua caliente. No use disolventes, etc.

Padres: Examine la unidad de forma periódica para ver las condiciones que podrían provocar el riesgo de incendio, descarga eléctrica, o lesiones a personas, y que, en el caso de dichas condiciones, el producto no debe usarse hasta que esté debidamente reparado.

INSTRUCCIONES IMPORTANTES DE SEGURIDAD

- Siga todas las advertencias; lea y siga las instrucciones y guarde estas instrucciones a mano como referencia futura.
- No use este producto cerca del agua.
- No bloquee ninguna abertura de ventilación. Instálelo conforme a las instrucciones del fabricante.
- Calor - Este producto debe colocarse alejado de los fuentes de calor, como radiadores, calefactores, estufas u otros aparatos (incluyendo amplificadores) que produzcan calor.
- Utilice sólo los accesorios/piezas auxiliares especificadas por el fabricante.
- Desenchufe este producto durante tormentas o cuando no vaya a usarse durante periodos prolongados de tiempo.
- Daños que requieran mantenimiento - Personal de servicio cualificado debe realizar el mantenimiento de este producto cuando:
 - Se haya dañado el enchufe o la unidad se haya visto expuesta a la lluvia.
 - hayan caído objetos o se hayan derramado líquidos dentro de la carcasa.
 - la unidad se haya caído o se haya dañado la carcasa.
 - la unidad presente un cambio marcado en el rendimiento o no funcione con normalidad.
- Se debe prestar atención a los aspectos medioambientales de la eliminación de baterías.
- No se deben colocar sobre este producto fuentes de llamas vivas, como velas encendidas.
- Este producto es apto para su uso en climas tropicales y/o moderados.
- **¡ADVERTENCIA!** Par reducir el riesgo de incendio o descarga eléctrica, no exponga este producto a la lluvia o humedad.
- El enchufe del adaptador de alimentación se usa como un dispositivo de desconexión y debe permanecer completamente operativo.
- Es necesario el montaje por parte de un adulto.

 Este producto cuenta con el símbolo de separación selectiva de residuos de aparatos eléctricos y electrónicos (WEEE). Ello significa que el producto debe tratarse conforme a la Directiva 2012/19/EU en su reciclaje o desmontaje para minimizar su impacto sobre el medio ambiente.

 Para más información, ponte en contacto con la autoridad competente de tu ayuntamiento o comunidad. Los aparatos electrónicos que no sigan en este proceso de separación selectiva pueden representar un peligro para el medio ambiente y la salud humana debido a que contienen sustancias peligrosas.

Esta unidad viene en modo Demo solo para demostración en tienda. Deslice el interruptor de modo a USB, MP3 o Bluetooth para salir del modo Demo

Grabación de audio (solo en modo BT)

- Grabe el audio desde el modo Bluetooth y la entrada de micrófono; el archivo se guardará en la unidad flash USB.
- Asegúrese de que el interruptor de modo esté en la posición "Bluetooth", y que la unidad flash esté conectada al puerto USB.
- Cuando se esté reproduciendo el audio de BT, presione el botón de grabación/pausa para iniciar la grabación de audio. Presione de nuevo para detener la grabación y presione Detener para detenerla.
- Cambie a modo USB y seleccione el archivo guardado para escuchar la grabación.

eKids™

CARGAR ANTES DE USAR

BC

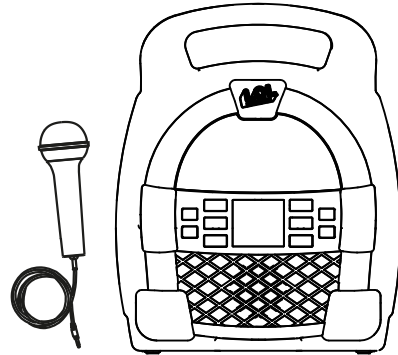

Modelo: LL-553

Karaoke MP3 Bluetooth con 1 micrófono

SPA

Mensaje importante para los consumidores - Gracias por comprar uno de nuestros productos electrónicos de calidad superior. Por favor, tómese un momento para leer estas instrucciones que le ayudarán a entender la forma segura y adecuada de usar este producto para prolongar su uso. **Conserve estas instrucciones para consultas futuras, puesto que contienen información importante. Nous, ekids déclarons que cet appareil est conforme aux exigences essentielles de la directive RED 2014/53/UE.**

Cómo empezar

Este equipo ofrece tres formas de escuchar música:

- En el modo USB puede conectar una unidad de memoria USB en el equipo y escuchar sus canciones almacenadas.
- En el modo MP3 puede transferir sus canciones del computador al equipo mediante el puerto USB de transferencia de datos. Las canciones se guardarán en la memoria interna y podrá escucharlas directamente desde el equipo.
- En el modo Bluetooth puede transmitir sus canciones desde un teléfono u otro dispositivo Bluetooth.

Nota: Cuando usa el modo USB o el modo de Memoria interna, este equipo admite SÓLO archivos .mp3 y .wav.

Carga del dispositivo

1. Conecte el cable micro USB proporcionado al puerto USB de carga en la parte posterior del equipo.
2. Conecte el extremo del conector USB estándar del cable al puerto USB de la PC u otro dispositivo de carga USB.

Antes de usar el equipo por primera vez, cargue la batería durante 5 horas.

Charge via USB AC adaptor, computer USB port, or other powered USB port

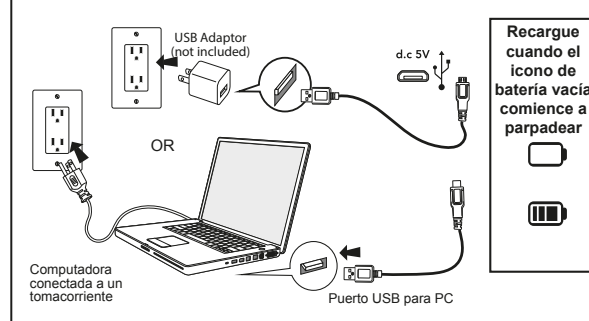

ICONOS EN PANTALLA

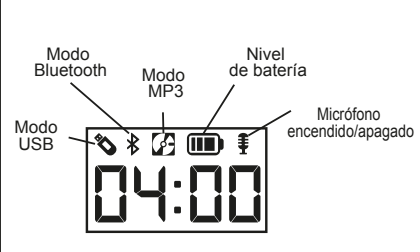

PARTE POSTERIOR DEL EQUIPO

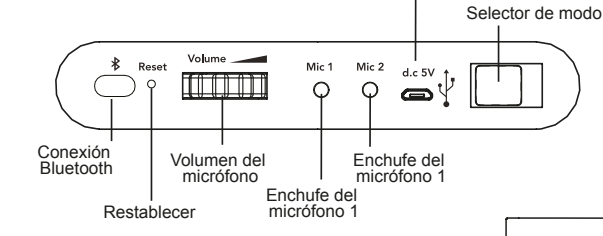

En el interior del compartimento: Puerto USB (para el modo USB)

Para obtener el mejor rendimiento, utilice una memoria USB 3.1 de alta velocidad (no incluida) al grabar audio desde esta unidad. Nota: Si utiliza una memoria USB de menor velocidad puede causar saltos o que el rendimiento de la transmisión de audio por Bluetooth sea deficiente. A veces se pueden producir saltos en la música grabada, dependiendo de la velocidad de transmisión en línea del teléfono.

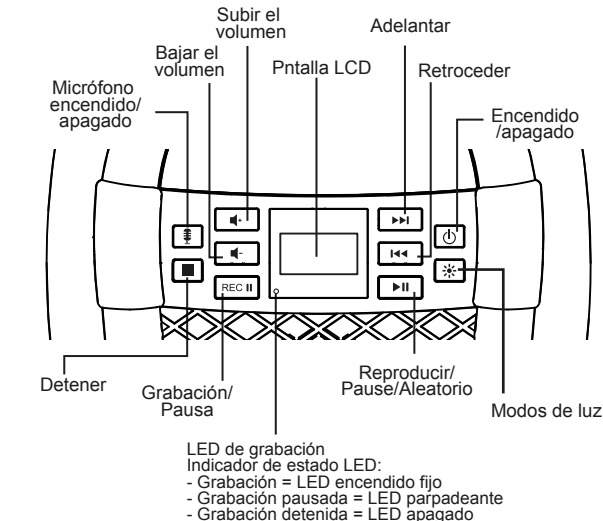

USO DEL MICRÓFONO

- Conecte el micrófono al conector para micrófono 1 o 2 de la parte posterior de la unidad.
- Presione el botón Encender/Eco/Apagar del micrófono para encenderlo y amplificar su voz cuando cante.
- Presione de nuevo para añadir un "efecto de eco" a su voz.
- Presione de nuevo para apagar el micrófono.
- Ajuste el volumen del micrófono con el selector rotatorio en la parte posterior de la unidad.

Uso del modo USB

- Asegúrese de que el selector de modo de esté en USB.
- Cuando el equipo esté apagado, conecte una unidad USB en el puerto USB en la parte posterior del equipo.
 - Presione el botón Encendido para encender la unidad. El icono "USB" aparecerá en la pantalla superior izquierda de la pantalla.
 - Cuando se detecta una unidad USB, la cantidad de archivos almacenados en ella aparecerá en la pantalla LCD.
 - Oprima Reproducir, después use los botones "Adelantar" y "Retroceder" para recorrer el número de archivos en la unidad USB.
 - Cuando oprima "Reproducir" en la pantalla aparecerá el tiempo restante de la canción seleccionada. Después de oprimir "Reproducir", se activará la función Reproducir todas las pistas, y se reproducirán todas las canciones en el orden en que almacenaron. Vuelva a oprimir para pausar.

Uso de Reproducir/Pausa/Aleatorio

Oprima sin soltar para la reproducción aleatoria de canciones mientras está en el modo USB o el modo MP3. 'SHU on' parpadeará en la pantalla. Oprima sin soltar para desactivar la reproducción aleatoria. 'SHU off' parpadeará en la pantalla.

Uso del modo MP3

Asegúrese de que el selector de modo esté en el modo MP3 y de que la unidad USB esté desconectada del equipo.

Canciones integradas:

la unidad ya tiene 2 canciones integradas en la memoria. Pulse Reproducir para escucharlas. (Nota: las canciones integradas no se reproducirán cuando la unidad esté en modo Bluetooth o en modo USB).

Cómo almacenar canciones:

- ENCIENDA el equipo, conecte un cabo del cable micro USB en el puerto de transferencia de datos en la parte posterior de la unidad. Conecte el otro cabo del cable en el puerto USB de un computador.
- El equipo aparecerá en el PC o Mac como "unidad" o "dispositivo".
- Ubique sus archivos musicales en el PC o Mac (normalmente en la carpeta "Mi música"). Nota: En algunos computadores, los archivos musicales pueden encontrarse en otra ubicación. Consulte el manual de uso para más detalles.
- Seleccione las canciones que desee (los archivos .mp3 y .wav son compatibles) y arrástrelos hacia la unidad conectada. Cuando termine de transferir los archivos, "expulse" el dispositivo del computador y desconecte el USB del equipo.

Cómo reproducir canciones:

- En la pantalla LCD del equipo aparecerá la cantidad de canciones almacenadas. (p.ej.: 100 canciones aparecerán como "01:00").
- Use los botones "Adelantar" y "Retroceder" para recorrer el número de canciones almacenadas en el equipo.
- Después de oprimir "Reproducir", se activará la función Reproducir todas las pistas, y se reproducirán todas las canciones en el orden en que almacenaron.

Nota: las canciones integradas se reproducirán después de transferir las canciones desde el ordenador.

Cómo convertir archivos a MP3

Los archivos musicales de iTunes se almacenan por defecto en el formato .m4 y deben convertirse al formato .mp3 para que sea posible reproducirlos en el modo MP3. Consulte la sección Ayuda en iTunes (u otro software de música) para aprender a convertir al formato .mp3.

Uso del modo Bluetooth

- Seleccione la posición "Bluetooth" en el Selector de modo. En la pantalla LCD aparecerá el icono del modo Bluetooth y parpadeará 'bt' en el modo de emparejamiento. Encienda su dispositivo Bluetooth y hágalo "aparecer" activando el modo Bluetooth (compruebe la lista en Opciones o Ajustes).
- En el menú Bluetooth de su dispositivo aparecerá la opción "BT-553". Si aparece el mensaje "Not Connected" u otro similar, seleccione "BT-553" para conectarlo.
- Un aviso de voz confirmará el emparejamiento del dispositivo. Ponga su dispositivo Bluetooth en el modo de reproducción para comenzar a transmitir música.
- Use los botones "Adelantar", "Retroceder" y "Reproducir/Pausa" del equipo para recorrer las pistas.
- El emparejamiento ocurre automáticamente en el modo Bluetooth. Oprima el botón Emparejamiento Bluetooth en la parte posterior de la unidad para volver a emparejar.

Solución de problemas

- Si el equipo no responde:
- Asegúrese de que la unidad esté completamente cargada.
 - Use el alambre extendido de un clip de papel u otra herramienta delgada para oprimir el botón Restablecer.
 - Para volver a emparejar un dispositivo, pulse el botón Emparejamiento Bluetooth en la parte posterior del equipo.
- Nota:** Sólo el departamento de servicio de eKids debe reemplazar la batería recargable.

Mantenimiento

- Es importante mantener la unidad tan seca y limpia como sea posible. Puede limpiar la carcasa con un paño o esponja humedecidos con jabón neutro y agua. No intente usar limpiadores o disolventes fuertes, ya que pueden ocasionar daños.
- Los cargadores de pilas usados con el juguete deben examinarse con regularidad en busca de daños en el cable, enchufe, carcasa u otras piezas, y en caso de que existan tales daños, no debe usarse hasta que se haya reparado dicho daño.

Vorsichtshinweise und Tipps zum Akku

Für Sicherheit und beste Leistung:

(Bestimmungsgemäße Verwendung und Pflege des Produkts)

- Verwenden Sie nur empfohlene/mitgelieferte oder gleichwertige Batterien.
 - Verwenden Sie Alkali-Batterien für eine längere Lebensdauer
 - Mischen Sie nicht erschöpfte und frische Batterien oder Alkali- und Zink/Kohle-Batterien sowie Nickel-Cadmium-Akkus.
 - Setzen Sie Batterien mit der korrekten Polarität (+/-) ein, wie angegeben.
 - Entfernen Sie erschöpfte Batterien aus dem Gerät.
 - Akkus müssen unter elterlicher Aufsicht geladen werden.
 - Versuchen Sie nicht, gewöhnliche Batterien aufzuladen.
 - Öffnen und erhitzen Sie Batterien nicht über die normalen Umgebungstemperaturen hinaus.
 - Entfernen Sie die Batterien bei Nichtgebrauch für einen Monat oder länger aus dem Gerät, um ein Auslaufen zu vermeiden.
 - Behandeln Sie ausgelaufene Batterien mit größter Vorsicht (vermeiden Sie direkten Augen- oder Hautkontakt). Gerät Ihnen Batteriesäure in die Augen, so spülen Sie die Augen UNVERZÜGLICH für wenigstens 30 Minuten mit lauwarmem Wasser aus. Bei Hautkontakt waschen Sie die betroffenen Stellen für wenigstens 15 Minuten mit klarem Wasser. Wenden Sie sich bei Problemen an einen Arzt.
 - Kühl und trocken in gut belüftetem Bereich und fern von gefährlichen oder brennbaren Materialien lagern.
 - Entsorgen Sie Batterien nicht mit dem Hausmüll und verbrennen Sie Batterien nicht.
 - Entsorgen und transportieren Sie Batterien umweltgerecht.
- Reinigung – Das Gerät sollte nur mit einem warmen, feuchten Lappen gereinigt werden. Verwenden Sie keine Putzmittel usw.

Eltern: Untersuchen Sie das Gerät regelmäßig auf Zustände, die zu Feuer, Stromschlag oder Verletzungen von Personen führen können. In diesem Fall sollte das Produkt nicht verwendet werden, bis es ordnungsgemäß repariert wurde.

WICHTIGE SICHERHEITSHINWEISE

- Bitte beachten Sie alle Warnungen, lesen und befolgen Sie alle Anleitungen und bewahren Sie diese Bedienungsanleitung für zukünftige Referenzen an einem leicht zugänglichen Platz auf.
- Verwenden Sie dieses Gerät nicht in der Nähe von Wasser.
- Blockieren Sie nicht die Ventilationsöffnungen. Installieren Sie das Gerät gemäß den Herstellerangaben.
- Wärme – Dieses Gerät muss von Wärmequellen wie Heizungen, Heizkörpern, Herden oder sonstigen wärmeerzeugenden Geräten (einschließlich Verstärkern) entfernt aufgestellt werden.
- Verwenden Sie nur vom Hersteller empfohlene Zubehöreile.
- Ziehen Sie den Stecker während eines Gewitters oder wenn Sie das Gerät für einen längeren Zeitraum nicht benutzen aus der Steckdose.
- Beschädigung, die eine Reparatur erfordert – Dieses Gerät sollte von qualifiziertem Servicepersonal repariert werden, wenn:
 - der Stecker beschädigt wurde oder das Gerät Regen ausgesetzt war;
 - Fremdkörper oder Flüssigkeiten in das Gerät eingedrungen sind;
 - das Gerät fallen gelassen wurde oder wenn das Gehäuse beschädigt ist;
 - das Gerät anders als gewöhnlich funktioniert und Leistungsverlust zeigt.
- Achten Sie bei der Entsorgung von Batterien auf die Umwelt.
- Es dürfen keine offenen Flammen wie z.B. brennende Kerzen auf das Produkt gestellt werden.
- Dieses Produkt ist für die Verwendung bei tropischem und/oder gemäßigttem Klima geeignet.
- **WARNUNG:** Setzen Sie dieses Gerät weder Regen noch Feuchtigkeit aus, um die Gefahr eines Brandes oder eines elektrischen Schlags zu verringern.
- Der Netzstecker des Netzadapters wird als Trennvorrichtung verwendet – er muss leicht zugänglich bleiben.
- Eine Montage durch Erwachsene ist erforderlich.

Dieses Produkt fällt in die Kategorie „Elektro- und Elektronik-Altgeräte“. Das bedeutet, dass dieses Produkt in Übereinstimmung mit der Richtlinie 2012/19/EU des Europäischen Parlaments und Rates entsorgt oder demontiert werden muss, um schädliche Auswirkungen auf die Umwelt zu minimieren.

Weitere Informationen erhalten Sie bei lokalen und regionalen Behörden.

Elektro- und Elektronikprodukte, die dem Sortierverfahren nicht unterworfen werden, stellen wegen gefährlicher Substanzen eine potentielle Gefahr für die Umwelt und die Gesundheit der Allgemeinheit dar.

Dieses Gerät wird im Demo-Modus für Demonstrationszwecke im Laden ausgeliefert. Schieben Sie den Schalter für den Moduswechsel in den USB-, MP3- oder Bluetooth-Modus, um den Demo-Modus zu verlassen.

Audio aufnehmen (nur im BT-Modus)

- Nehmen Sie Audio von der Bluetooth-Quelle und dem Mikrofoneingang auf. Die Datei wird auf Ihrem USB-Stick gespeichert.
- Stellen Sie sicher, dass sich der Modusschalter in der Position „Bluetooth“ befindet und dass ein USB-Stick an den USB-Anschluss angeschlossen ist.
- Wenn Audio über Bluetooth abgespielt wird, drücken Sie die Aufnahme-/Pause-Taste, um die Audioaufnahme zu starten. Drücken Sie die Taste erneut, um die Aufnahme anzuhalten, und drücken Sie Stopp, um die Aufnahme zu beenden.
- Wechseln Sie in den USB-Modus und wählen Sie die gespeicherte Datei aus, um Ihre Aufnahme anzuhören!

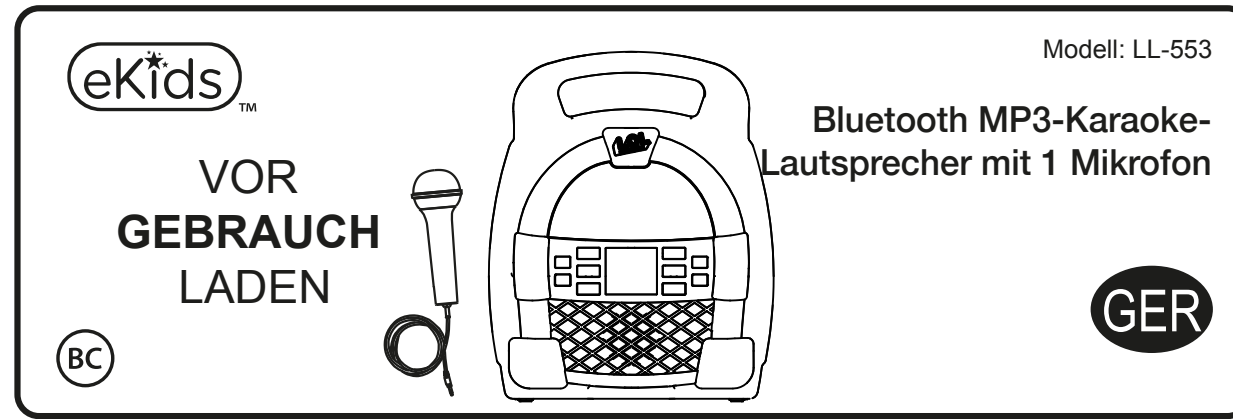

Wichtiger Hinweis für Kunden - Vielen Dank für den Kauf eines unserer vielen hochwertigen elektronischen Produkte. Bitte nehmen Sie sich einen Moment Zeit und lesen Sie diese Anleitungen durch, um einen sicheren, ordnungsgemäßen und langfristigen Gebrauch des Geräts zu gewährleisten. **Bewahren Sie diese Anleitung zum späteren Nachschlagen auf, da sie wichtige Informationen enthält. Wir, eKids, erklären, dass dieses Gerät mit den wesentlichen Anforderungen der RED-Richtlinie 2014/53/EU übereinstimmt**

Erste Schritte

Es gibt drei Möglichkeiten, mit diesem Gerät Musik zu hören:

- Im USB-Modus können Sie ein Flash-Laufwerk an das Gerät anschließen und Ihre gespeicherten Songs anhören.
- Im MP3-Modus können Sie Musik von Ihrem Computer über den Micro-USB-Datenübertragungsanschluss auf das Gerät übertragen. Die Musik wird im internen Speicher abgelegt und kann direkt vom Gerät selbst wiedergegeben werden.
- Im Bluetooth-Modus können Sie Musik von Ihrem Smartphone oder einem anderen Bluetooth-Gerät streamen.

Hinweis: Im USB-Modus oder im internen Speichermodus (MP3) ist dieses Gerät NUR mit MP3- und WAV-Dateien kompatibel.

Gerät laden

1. Schließen Sie das mitgelieferte Micro-USB-Kabel an den Micro-USB-Ladeanschluss auf der Rückseite des Geräts an.
2. Schließen Sie das Standard-USB-Steckerende des Kabels an einen mit Strom versorgten USB-Anschluss eines Computers oder an ein anderes USB-Ladegerät an. Laden Sie das Gerät vor der ersten Verwendung etwa 5 Stunden lang auf.

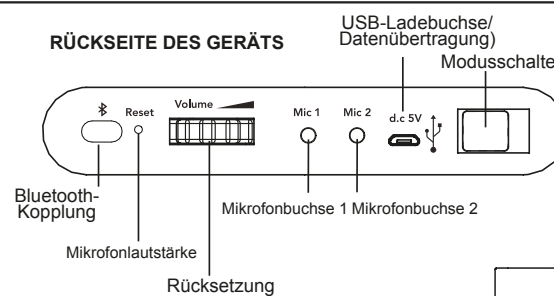
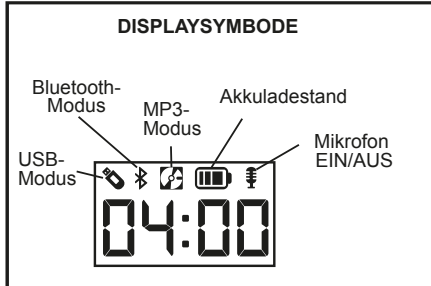
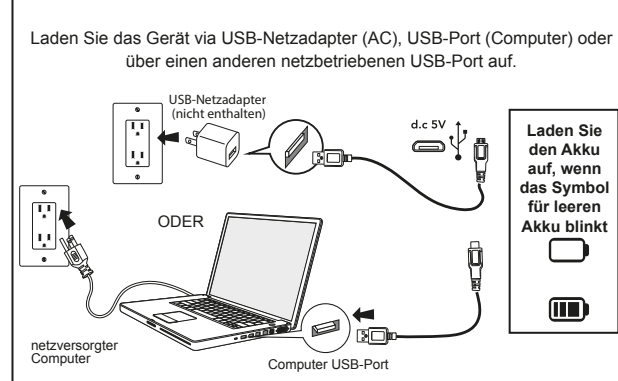

Im Fach: USB-Anschluss (für USB-Modus)

Verwenden Sie für die beste Leistung ein Hochgeschwindigkeits-USB 3.1-Speichermedium (nicht im Lieferumfang enthalten), wenn Sie Audio von diesem Gerät aufnehmen.

Hinweis: Die Verwendung eines USB-Speichermediums mit niedrigerer Geschwindigkeit kann zum Überspringen oder zu schlechter Leistung des Bluetooth-Audiostreams führen.

Abhängig von der Online-Streaming-Geschwindigkeit Ihres Telefons kann es gelegentlich zum Überspringen von aufgezeichneter Musik kommen.

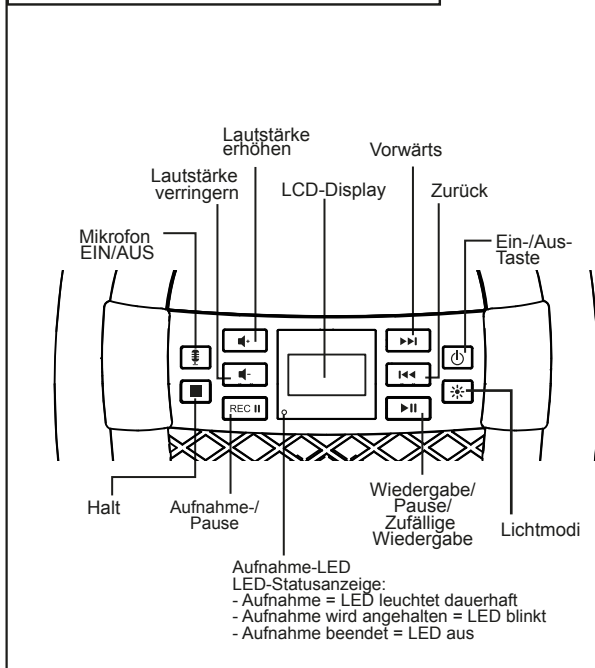

VERWENDUNG DES MIKROFONS

- Schließen Sie das Mikrofon an die Mikrofonbuchse 1 oder 2 auf der Rückseite des Geräts an.
- Drücken Sie die Taste „Mikrofon Ein/Echo/Aus“, um das Mikrofon einzuschalten und Ihre Stimme beim Singen zu verstärken.
- Drücken Sie erneut, um Ihrer Stimme einen Echoeffekt hinzuzufügen.
- Drücken Sie erneut, um das Mikrofon auszuschalten.
- Stellen Sie die Mikrofonlautstärke mit dem Drehregler auf der Rückseite des Geräts ein.

Verwendung des USB-Modus

- Stellen Sie sicher, dass der Modusschalter auf USB eingestellt ist.
- Schließen Sie bei ausgeschaltetem Gerät ein USB-Flash-Laufwerk an den USB-Anschluss auf der Rückseite des Geräts an.
 - Schalten Sie das Gerät mit der Taste Power ein. Das USB-Symbol wird oben links im Display angezeigt.
 - Wenn ein USB-Laufwerk erkannt wird, wird die Anzahl der Dateien auf dem USB-Laufwerk im LCD-Display angezeigt.
 - Drücken Sie die Taste „Wiedergabe“. Dann verwenden Sie die Tasten „Vorwärts“ und „Rückwärts“, um durch die Dateien auf dem USB-Laufwerk zu blättern.
 - Durch Drücken der Taste „Wiedergabe“ wird die Anzeige geändert und die verbleibende Zeit der ausgewählten Songdatei angezeigt. Nach dem Drücken auf „Wiedergabe“ wird die Funktion zur Wiedergabe aller Titel aktiviert und die Titel werden in der Reihenfolge abgespielt, in der sie gespeichert wurden. Drücken Sie die Taste erneut, um die Wiedergabe zu unterbrechen.

Verwendung der Taste „Wiedergabe/Pause/Zufällige Wiedergabe“

Drücken und halten Sie diese Taste gedrückt, um zufällig wiederzugeben, während Sie Musik im USB- oder MP3-Modus abspielen. Auf dem Display blinkt „SHU on“. Drücken und halten Sie die Taste erneut gedrückt, um die zufällige Wiedergabe auszuschalten. Auf dem Display blinkt „SHU off“.

Verwendung des MP3-Modus

Stellen Sie sicher, dass der Modusschalter auf dem MP3-Modus steht und Ihr USB-Flash-Laufwerk vom Gerät getrennt ist.

Integrierte Lieder:

Es sind bereits 2 integrierte Lieder auf dem Gerät gespeichert. Drücken Sie zum Abspielen Wiedergabe. (Hinweis: Integrierte Lieder werden nicht abgespielt, während sich das Gerät im Bluetooth- oder USB-Modus befindet.)

Speichern von Songs:

- Schalten Sie das Gerät ein und schließen Sie das Micro-USB-Kabel an den Datenübertragungsanschluss auf der Rückseite des Geräts an. Schließen Sie das andere Ende an einen USB-Anschluss Ihres Computers an.
- Das Gerät sollte auf Ihrem PC oder Mac als „Laufwerk“ oder „Gerät“ angezeigt werden.
- Suchen Sie Ihre Musikdateien auf Ihrem PC oder Mac (normalerweise im Ordner „Meine Musik“). Hinweis: Auf einigen Computern befinden sich Ihre Musikdateien möglicherweise in einem anderen Ordner. Lesen Sie Ihr Benutzerhandbuch, wenn Sie weitere Einzelheiten erfahren möchten.
- Wählen Sie die gewünschten Songs aus (MP3- und WAV-Dateien sind kompatibel) und ziehen Sie sie auf das angeschlossene Laufwerk. Wenn Sie mit dem Übertragen der Dateien fertig sind, nutzen Sie die Funktion zum „Auswerfen“ des Geräts auf Ihrem Computer und trennen Sie das USB-Kabel vom Gerät.

Wiedergabe von Songs:

- Auf dem LCD-Display des Geräts wird die Anzahl der gespeicherten Titel angezeigt. (Beispiel: 100 Songs werden als „01:00“ angezeigt.)
 - Verwenden Sie die Tasten „Vorwärts“ und „Rückwärts“, um durch die auf dem Gerät gespeicherten Dateien zu blättern.
 - Nach dem Drücken auf „Wiedergabe“ wird die Funktion zur Wiedergabe aller Titel aktiviert und die Titel werden in der Reihenfolge abgespielt, in der sie gespeichert wurden.
- Hinweis: Integrierte Lieder werden nach den von Ihrem Computer übertragenen Liedern abgespielt.

Konvertieren von Dateien in das MP3-Format

iTunes-Musikdateien werden standardmäßig im M4A-Format gespeichert und müssen in das MP3-Format konvertiert werden, damit sie im MP3-Modus auf dem Gerät wiedergegeben werden können. Informationen zum Konvertieren in das MP3-Format finden Sie in der Hilfe von iTunes (oder einer anderen Musiksoftware).

Verwendung des Bluetooth-Modus

- Wählen Sie mit dem Modusschalter die Position „Bluetooth“ aus. Das Bluetooth-Modus-Symbol wird angezeigt und im Pairing-Modus blinkt „bt“ auf dem LCD-Display. Schalten Sie Ihr Bluetooth-Gerät ein und machen Sie es durch das Einschalten des Bluetooth-Modus „sichtbar“ (zu finden unter Optionen oder Einstellungen).
- „BT-553“ sollte im Bluetooth-Menü Ihres Geräts angezeigt werden. Wenn die Meldung „Not Connected“ oder eine ähnliche Meldung angezeigt wird, wählen Sie „BT-553“, um eine Verbindung herzustellen.
- Eine Sprachausgabe bestätigt, dass Ihr Gerät gekoppelt ist. Versetzen Sie Ihr Bluetooth-Gerät in den Wiedergabemodus, um mit dem Streamen von Musik zu beginnen.
- Verwenden Sie die Tasten „Vorwärts“, „Rückwärts“ und „Wiedergabe/Pause“ am Gerät, um durch die Titel zu navigieren.
- Im Bluetooth-Modus erfolgt die Kopplung automatisch. Drücken Sie die Bluetooth-Kopplungs-Taste auf der Rückseite des Geräts, um die Kopplung zu wiederholen.

Problembehandlung

Wenn das Gerät nicht reagiert:

- Vergewissern Sie sich, dass das Gerät vollständig aufgeladen ist.
 - Verwenden Sie eine aufgebogene Büroklammer oder ein anderes dünnes Werkzeug, um die Reset-Taste zu drücken.
 - Um Ihr Gerät erneut zu koppeln, drücken Sie die Bluetooth-Kopplungs-Taste auf der Rückseite des Geräts.
- Hinweis: Der Akku kann nur von der Reparaturabteilung für Verbrauchergeräte von eKids ausgetauscht werden.

Pflege

- Es ist wichtig, das Gerät so trocken und sauber wie möglich zu halten. Reinigen Sie das Gehäuse mit einem feuchten Tuch oder Schwamm und ggf. etwas mildem Lösungsmittel. Verwenden Sie keine aggressiven Reinigungs- oder Lösungsmittel, das führt zu Schäden am Gerät.
- Batterieladegeräte, die mit dem Spielzeug verwendet werden, sind regelmäßig auf Schäden an Kabel, Stecker, Gehäuse und anderen Teilen zu untersuchen. Im Schadensfall dürfen sie erst verwendet werden, wenn die Schäden behoben sind.

Advarsler og tips vedrørende brug af batteri

For sikkerheden og den bedste ydelse (korrekt brug og pleje af produktet):

- Brug kun anbefalede/medfølgende batterier eller tilsvarende.
- Brug alkalinebatterier for længere levetid.
- Undlad at blande gamle og nye batterier og sæt ikke alkaliske, kulstof-zink eller genopladelige nikkel-kadmium-batterier sammen.
- Sæt batterierne i med korrekt polaritet (+/-) som vist.
- Fjern brugte batterier fra produktet.
- Genoplad genopladelige batterier under opsyn af en voksen.
- Batterier, der ikke er genopladelige, må ikke oplades.
- Batterier må ikke åbnes eller opvarmes til over normal omgivelsestemperatur.
- Fjern batterierne fra enheden for at undgå batterilækage eller skade, hvis den ikke skal bruges i en måned eller længere.
- Vær meget forsigtig ved håndtering af batterier med lækage (undgå direkte kontakt med øjne og hud). Hvis lækket materiale fra et batteri kommer i kontakt med øjerne, skal du STRAKS skylle øjet med løbende lunken vand i mindst 30 minutter. Hvis der er kontakt med huden, skal den vaskes med rent vand i mindst 15 minutter. Kontakt din læge, hvis der opstår evt. symptomer.

- Opbevar på et køligt, tørt og ventileret område og væk fra farlige eller brændbare materialer.
- Batterier må ikke bortskaffes med husholdningsaffald eller afbrændes.
- Følg relevant lovgivning og lokale regelsæt for bortskaffelse og transport af batterier.

Rengøring – Rengør kun enheden med en varm fugtig klud. Brug ikke opløsningsmidler osv.

Forældre: Efterse enheden regelmæssigt for forhold, der kan forårsage risiko for brand, elektrisk stød eller personskade. Er dette tilfældet, må enheden ikke bruges, før den er repareret.

VIGTIGE SIKKERHEDSINSTRUKTIONER

- Følg alle advarsler, læs og følg alle instruktioner, og opbevar instruktionerne et sikkert sted for fremtidig brug.
- Brug ikke enheden i nærheden af vand.
- Blokér ikke ventilationsåbningerne. Installér i henhold til producentens anvisninger.
- Varme – Enheden skal placeres på afstand fra varmekilder såsom radiatorer, varmluftsudtag, komfurer eller andre apparater (inklusive forstærkere), som afgiver varme.
- Brug kun ekstraudstyr/tilbehør, der er godkendt af producenten.
- Frakobl enheden i tordenvejr, eller hvis den ikke skal bruges i længere perioder.
- Skade der kræver service – Enheden skal efterses af uddannet servicepersonale, når:
 - Stikket er beskadiget, eller enheden har været udsat for regn.
 - Genstande er faldet ned på enheden, eller der er spildt væske på kabinettet.
 - Enheden er blevet tabt, eller kabinettet er beskadiget.
 - Enheden udviser en tydelig ændring i ydelsen eller ikke fungerer normalt.
- Vær opmærksom på miljøaspekterne ved bortskaffelse af batterier
- Placér ikke åben ild, såsom et tændt stearinlys, på enheden.
- Enheden er egnet til brug i tropiske og/eller moderate klimaer.
- ADVARSEL: For at reducere risikoen for brand eller elektrisk stød må produktet ikke udsættes for regn eller fugt.
- Strømskikket på strømadapteren bruges til at frakoble anlægget og skal altid være nemt tilgængeligt.
- Samling af voksne kræves.



Dette produkt er mærket med symbolet for affaldssortering for elektrisk og elektronisk udstyr (WEEE).

Dette betyder, at produktet skal håndteres i henhold til Det Europæiske Direktiv 2012/19/EU for at blive genanvendt eller opdelt i enkeltdele på den mest miljøforvarlige måde.

Kontakt dine lokale eller regionale myndigheder for yderligere oplysninger.



Elektroniske produkter, der ikke affaldssorteres, er potentielt miljø- og helbredsfarlige pga. af deres indhold af potentielt skadelige materialer.

Enheden leveres i demo-tilstand til brug for demonstration i butikken. Skub tilstandskontakten til stillingen USB, MP3 eller Bluetooth-tilstand for at afslutte demotilstanden.

Optagelse af lyd (kun i BT-tilstand)

- Optag lyd i Bluetooth-tilstand og med input fra mikrofonen. Filen gemmes på dit USB-flashdrev.
- Kontrollér, at tilstandskontakten er i stillingen "Bluetooth", og at et flashdrev er tilsluttet USB-porten.
- Når BT-lyd spiller, skal du trykke på knappen Optag/Pause for at starte optagelsen af lyden. Tryk igen på knappen for midlertidigt at afbryde optagelsen, og tryk på Stop for at stoppe optagelsen.
- Skift til USB-tilstand, vælg den gemte fil, og lyt til din optagelse!

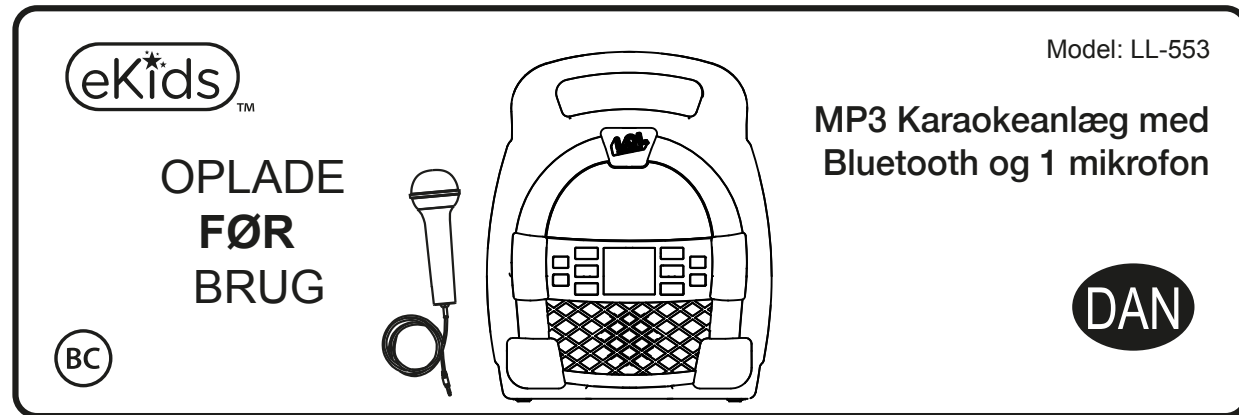

Vigtig meddelelse til kunderne - Tak, fordi du har købt et af vores mange elektroniske produkter af topkvalitet. Brug et øjeblik på at læse disse anvisninger som hjælp til at forstå den sikre og korrekte måde at bruge dette legetøj på og øge dets anvendelighed.

Opbevar disse instruktioner til senere brug, da de indeholder vigtige oplysninger. Vi, ekids, erklærer, at enheden overholder de væsentlige krav i RED-direktivet 2014/53/EU.

Kom godt i gang

Du kan lytte til musik på tre måder på enheden:

- I USB-tilstand kan du slutte et flashdrev til enheden og lytte til dine gemte musiknumre.
- I MP3-tilstand kan du overføre musik fra din computer til enheden via micro USB-porten til dataoverførsel. Musikken gemmes i den interne hukommelse, og du kan lytte til musikken direkte fra enheden.
- I Bluetooth-tilstand kan du streame musik fra din smartphone eller en anden Bluetooth-enhed.

Bemærk: Når du bruger enheden i USB-tilstand eller intern hukommelsestilstand, er den KUN kompatibel med MP3- og WAV-filer.

Opladning af enheden

1. Slut det medfølgende micro USB-kabel til micro USB-opladningsporten på bagsiden af enheden.
2. Slut enden af kablet med USB-standardstikket til en strømforsynet USB-port på en computer eller en anden USB-opladningsenhed. Oplad enheden i fem timer den første gang.

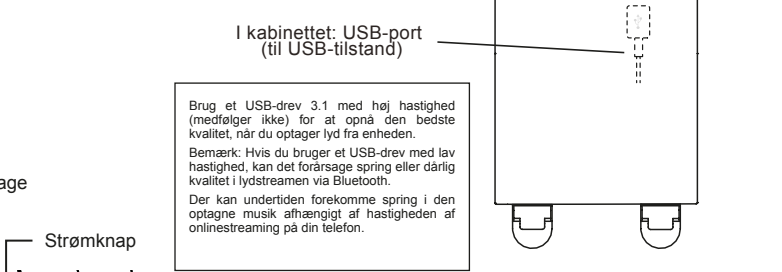
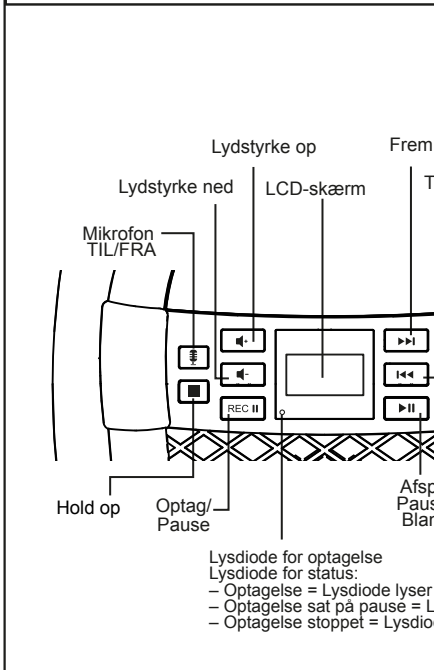
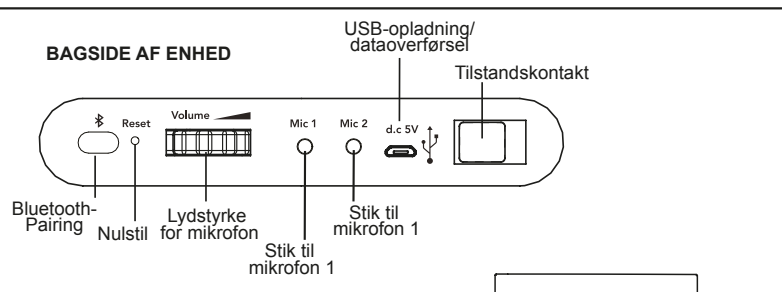
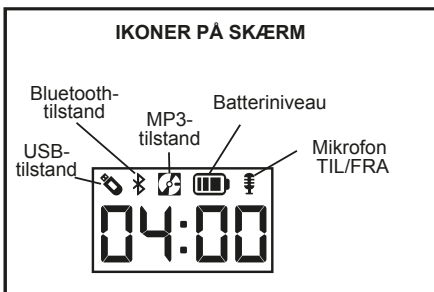
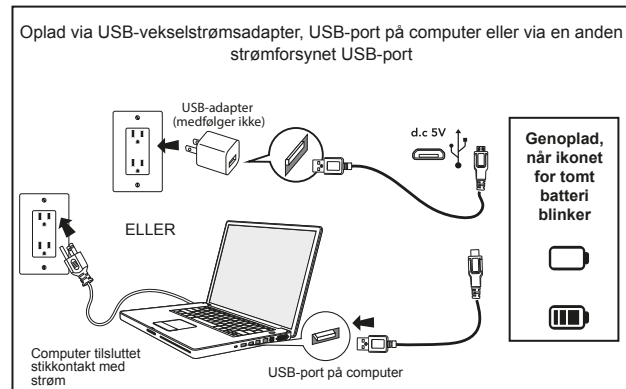

Brug af USB-tilstand

Kontrollér at tilstandskontakten er indstillet til USB.

- Når enheden er slukket, skal du slutte et USB-flashdrev til USB-porten på bagsiden af enheden.
- Tryk på Tænd/slukknappen for at TÆNDE enheden. Ikonet "USB" vises i øverste venstre hjørne af skærmen.
- Når der er valgt et USB-drev, vises antallet af filer på USB-drevet på LCD-skærmen.
- Tryk på Afspil, og brug derefter knapperne "Frem" og "Tilbage" for at navigere i filerne på USB-drevet.
- Ved at trykke på "Afspil" viser skærmen en nedtælling af varigheden af den valgte musikfil. Når du har trykket på "Afspil", aktiveres afspilning af alle numre, og musiknumrene afspilles i den rækkefølge, de er gemt. Tryk igen for midlertidigt at afbryde.

Brug af Afspil/Pause/Bland

Tryk og hold nede for at blande musiknumre, når du afspiller musik i USB-tilstand eller MP3-tilstand. Meddelelsen 'SHU on' blinker på skærmen. Tryk og hold nede for at deaktivere funktionen blanding. Meddelelsen 'SHU off' blinker på skærmen.

Brug af MP3-tilstand

Kontrollér, at tilstandskontakten er indstillet til MP3-tilstand, og at dit USB-flashdrev er afbrudt fra enheden.

Indbyggede musiknumre: Der findes 2 indbyggede musiknumre på enheden. Tryk på Afspil for at lytte. (Bemærk: De indbyggede musiknumre kan ikke afspilles, når enheden er i Bluetooth-tilstand eller i USB-tilstand).

Lagring af musiknumre:

- Tænd enheden, slut micro USB-kablet til dataoverførselsporten på bagsiden af enheden. Slut den anden ende til en USB-port på din computer.
- Enheden vises på din pc eller Mac som 'drev' eller 'enhed'.
- Find dine musikfiler på din pc eller Mac (ligger normalt i mappen 'Min musik'). Bemærk: Dine musikfiler kan være placeret et andet sted på visse computere. Se brugervejledningen for flere oplysninger.
- Vælg de ønskede musiknumre (MP3- og WAV-filer er kompatible), og træk dem over på det tilsluttede drev. Når du har overført filerne, skal du skubbe enheden ud af computeren og afbryde USB-kablet fra enheden.

Afspilning af musiknumre:

- Enhedens LCD-skærm viser antallet af gemte musiknumre. (for eksempel vises: 100 musiknumre som "01:00").
 - Brug knapperne "Frem" og "Tilbage" til at blade gennem filerne på enheden.
 - Når du har trykket på "Afspil", aktiveres afspilning af alle numre, og musiknumrene afspilles i den rækkefølge, de er gemt.
- Bemærk: De indbyggede musiknumre afspilles, når de er overført fra din computer.

Konvertering af filer til MP3

Musikfiler gemmes som standard i iTunes i formatet M4a og skal konverteres til MP3 for at kunne afspilles på enheden i MP3-tilstand. Læs afsnittet Hjælp i iTunes (eller et andet softwareprogram til musik) for at lære, hvordan du konverterer til formatet MP3.

Brug af Bluetooth-tilstand

- Vælg stillingen "Bluetooth" på tilstandskontakten. Ikonet for Bluetooth-tilstand vises, og meddelelsen 'bt' blinker på LCD-skærmen under paringstillstanden. Tænd din Bluetooth-enhed, og gør den synlig ved at tænde Bluetooth-tilstanden (kontrollér i Valgmuligheder eller Indstillinger).
- Meddelelsen "BT-553" vises i Bluetooth-menuen på din enhed. Hvis "Not Connected" eller lignende meddelelse vises, skal du vælge "BT-553" for at tilslutte enheden.
- Parring af din enhed bekræftes af en talemeddelelse. Sæt din Bluetooth-enhed i afspilningstilstand, og begynd at streame musik.
- Brug knapperne "Frem", "Tilbage" og "Afspil/Pause" på enheden for at navigere i musiknumrene.
- Parring sker automatisk i Bluetooth-tilstand. Tryk på knappen til Bluetooth-parring på bagsiden af enheden for at parre igen.

Fejlfinding

Hvis enheden ikke reagerer:

- Kontrollér, at enheden er ladet helt op.
- Tryk spidsen af en papirclips eller et andet tyndt værktøj ind i nulstillingshullet.
- Du skal trykke på knappen Bluetooth-parring på bagsiden af enheden for at parre din enhed igen.

Bemærk: Det genopladelige batteri må kun udskiftes af ekids' reparationsafdeling for forbrugere.

Vedligeholdelse

- Det er vigtigt, at enheden holdes så tør og ren som muligt. Du kan rengøre kabinettet med en klud eller svamp fugtet med lidt vand med mild sæbe. Du må ikke bruge stærke rengøringsmidler eller opløsningsmidler, da de kan beskadige enheden.
- Legetøjets opladere skal regelmæssigt efterses for skader på ledningen, stikket, kabinettet og andre dele. I tilfælde af skade må opladerne ikke bruges, før skaden er repareret.

Cautele e suggerimenti uso della batteria

Per la sicurezza e le migliori prestazioni: (Uso e cura corretto del prodotto)

- Utilizzare solo le batterie raccomandate/fornite o equivalenti.
- Utilizzare batterie alcaline per maggiore durata.
- Non mischiare batterie vecchie e nuove e non mischiare batterie alcaline, zinco-carbonio o nickel-cadmio ricaricabili.
- Inserire le batterie con la corretta polarità (+/-) come indicato.
- Rimuovere le batterie esaurite dal prodotto.
- Ricaricare batterie ricaricabili sotto la supervisione di adulti.
- Non cercare di ricaricare batterie non ricaricabili.
- Non aprire le batterie o riscaldarle oltre la temperatura ambiente normale.
- Per prevenire perdite o danneggiamento della batteria, rimuovere le batterie da un prodotto se non sarà usato per un periodo prolungato di tempo.
- Utilizzare estrema cautela nel gestire le batterie che perdono (evitare il contatto diretto con occhi e pelle). Se la perdita della batteria entra a contatto con gli occhi, sciacquare IMMEDIATAMENTE gli occhi con acqua corrente tiepida per almeno 30 minuti. In caso di contatto con la pelle, lavare con acqua pulita per almeno 15 minuti. Se i sintomi persistono consultare il medico.
- Conservare in un'area fresca, asciutta e ventilata lontano da materiale pericoloso o combustibile.
- Non smaltire le batterie nei rifiuti domestici o fuoco.
- Osservare le leggi e disposizioni locali applicabili per lo smaltimento e il trasporto delle batterie.

Pulizia – L'unità deve essere pulita solo utilizzando un panno umido caldo. Non utilizzare solventi ecc.

Parents: Examine your unit periodically for conditions that may result in the risk of fire, electric shock, or injury to persons and that, in an event such conditions, the product should not be used until properly repaired.

IMPORTANTI ISTRUZIONI DI SICUREZZA

- Osservare tutti le avvertenze, leggere e seguire le istruzioni e conservare queste istruzioni a portata di mano per futura consultazione.
- Non usare questo prodotto vicino all'acqua.
- Non bloccare le griglie di ventilazione. Installare secondo le istruzioni del produttore.
- Calore – Questo prodotto deve essere posizionato lontano da fonti di calore quali radiatori, forni o altre applicazioni (incluso amplificatori) che possano produrre calore.
- Usare solo allegati/accessori specificati dal produttore.
- Scollegare questo prodotto durante temporali o quando non usato per lunghi periodi di tempo.
- Danno che richiede assistenza – L'assistenza di questo prodotto deve essere effettuata solo da personale qualificato quando:
 - la spina è stata danneggiata o l'unità è stata esposta alla pioggia.
 - Oggetti o liquidi sono penetrati all'interno dell'alloggiamento.
 - L'unità è caduta e l'alloggiamento è danneggiato.
 - L'unità mostra un cambiamento evidente nelle prestazioni o non funziona normalmente.
- È necessario prestare attenzione agli aspetti ambientali dello smaltimento delle batterie.
- Nessuna sorgente di fiamme nude, come candele accese, dovrebbe essere posta su questo prodotto.
- Questo prodotto è idoneo per l'uso in climi tropicali e/o moderati.
- AVVERTENZA: Per ridurre il rischio di incendio o scossa elettrica, non esporre questo prodotto a pioggia o umidità.
- La presa di alimentazione dell'adattatore è usata come il dispositivo scollegato, questo resterà prontamente utilizzabile.
- L'assemblaggio deve essere gestito da un adulto.



Questo prodotto presenta il simbolo di classificazione selettiva per lo smaltimento di rifiuti elettrici ed elettronici (RAEE).

Ciò significa che questo prodotto deve essere trattato in conformità con la Direttiva Europea 2012/19/UE per il relativo riciclo o per l'eliminazione in modo tale da ridurre le conseguenze nocive per l'ambiente.



Per ulteriori informazioni si prega di contattare gli enti locali o regionali preposti.

I prodotti elettronici non compresi nel processo di classificazione selettiva sono potenzialmente nocivi per l'ambiente e per la salute umana a causa della presenza di sostanze pericolose.

L'unità è preimpostata in modalità DEMO a scopo dimostrativo in negozio. Spostare il selettore di modalità su USB, MP3 o Bluetooth per uscire dalla modalità demo.

Registrazione audio (solo in modalità BT)

- Registrare l'audio dalla modalità Bluetooth e dall'ingresso del microfono e il file verrà salvato sulla chiavetta USB.
- Accertarsi che l'interruttore di modalità sia in posizione "Bluetooth" e che un'unità flash sia collegata alla porta USB.
- Durante la riproduzione dell'audio BT, premere il pulsante Registra/Pausa per avviare la registrazione dell'audio. Premere di nuovo per mettere in pausa la registrazione e premere Interrompi per interrompere la registrazione.
- Passare alla modalità USB e selezionare il file salvato per ascoltare la registrazione.

Modello: LL-553

CARICARE PRIMA DELL'USO

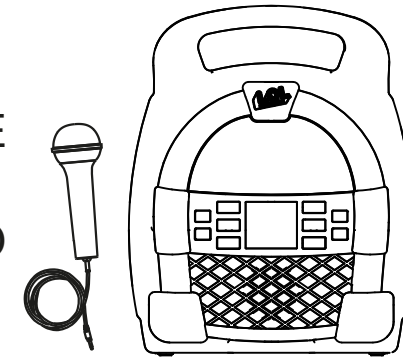

Karaoke MP3/Bluetooth con 1 microfono



Messaggio importante per i clienti - Grazie per aver acquistato uno dei nostri prodotti elettronici di più alta qualità. Prendersi un momento per leggere queste istruzioni per comprendere il modo sicuro e corretto di utilizzare questo giocattolo per estendere l'utilizzabilità. **Conservare queste istruzioni per riferimento futuro in quanto contengono informazioni importanti. Noi, ekids dichiariamo che questo dispositivo è conforme ai requisiti essenziali della Direttiva RED 2014/53/UE.**

Cenni introduttivi

Ci sono tre modi per ascoltare la musica con questa unità:

- In modalità USB è possibile collegare un'unità flash all'unità e ascoltare i brani memorizzati.
- In modalità MP3 è possibile trasferire la musica dal computer all'unità tramite la porta di trasferimento dati micro USB. La musica sarà salvata nella memoria interna e potrai ascoltarla direttamente dall'unità stessa.
- In modalità Bluetooth è possibile ascoltare musica in streaming dallo smartphone o da un altro dispositivo Bluetooth.

Nota: quando si utilizza la modalità USB o la modalità di memoria interna, questa unità è compatibile SOLO con i file .mp3 e .wav.

Ricarica dell'unità

1. Collegare il cavo micro USB incluso alla porta di ricarica micro USB sul retro dell'unità.
2. Collegare lo spinotto USB standard del cavo a una porta USB alimentata su un computer o altro dispositivo di ricarica USB. Per il primo utilizzo, caricare l'unità per circa 5 ore.

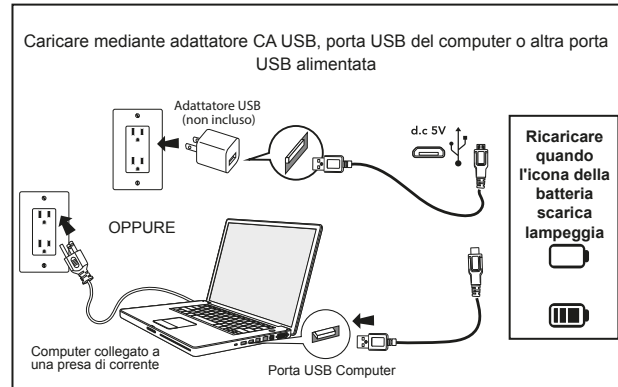

ICONE DISPLAY

Modalità Bluetooth, Modalità MP3, Modalità USB, Livello batteria, Accensione/Spegnimento microfono

RETRO DELL'UNITÀ

Accoppiamento Bluetooth, Ripristino, Volume Mic, Jack Mic1, Jack Mic2, Ricarica USB/Trasferimento dati, Interruttore di modalità

USO DEL MICROFONO

- Collegare il microfono al jack per microfono 1 o 2 sul retro dell'unità.
- Premere il pulsante Acceso/Eco/Spento del microfono per accendere il microfono e amplificare la voce quando si canta.
- Premere di nuovo per aggiungere un "effetto eco" alla voce.
- Premere di nuovo per spegnere il microfono.
- Controllare il volume del microfono utilizzando la manopola sul retro dell'unità.

LED di registrazione

Indicatore di stato a LED:
- Registrazione = LED acceso fisso
- Registrazione in pausa = LED lampeggiante
- Registrazione interrotta = LED spento

Utilizzo della modalità USB

- Assicurarsi che l'interruttore di modalità sia impostato su USB.
- Quando l'unità è spenta, collegare un'unità flash USB alla porta USB sul retro dell'unità.
 - Premete l'interruttore per accendere l'unità. L'icona "USB" verrà visualizzata nella parte superiore sinistra del display.
 - Quando un'unità USB è rilevata, il numero di file sull'unità USB apparirà sul display LCD.
 - Premere Play, quindi utilizzare i pulsanti "Avanti" e "Indietro" per avanzare tra i numeri dei file sull'unità USB.
 - Premendo "Play" cambierà il display per mostrare un tempo di conto alla rovescia del file di brano selezionato. Dopo aver premuto "Riproduzione", la funzione di riproduzione completa automatica sarà attivata e i brani saranno riprodotti nell'ordine in cui sono stati salvati. Premere di nuovo per mettere in pausa.

Uso di Riproduzione/Pausa/Casuale

Tenere premuto per riprodurre in ordine casuale i brani durante la riproduzione di musica in modalità USB o MP3. 'SHU on' lampeggerà sul display. Premere e tenere premuto per disabilitare lo shuffle. 'SHU off' lampeggerà sul display.

Uso della modalità MP3

Make sure the Mode Switch is set to MP3 Mode and your USB flash drive is disconnected from the unit.

Storing Songs:

- Turn the unit ON, connect the micro USB cord to the Data Transfer port on the back of the unit. Connect the other end to a USB port on your computer.
 - The unit should show up on your PC or Mac as a 'drive' or 'device'.
 - Locate your music files on your PC or Mac (typically in the 'My Music' folder). **Note:** on some computers, your music files may be located elsewhere. Check your user manual for details.
 - Select your desired songs (.mp3 and .wav files are compatible) and drag them onto the connected drive.
- When you are finished transferring files, 'eject' the device from your computer and disconnect the USB from the unit.

Playing Songs:

- The LCD display on the unit will show the number of songs stored. (ex: 100 songs would appear as "01:00").
- Use the "Forward" and "Reverse" buttons to advance through the numbers of files stored on the unit.
- After pressing "Play", the automatic play-all function will activate, and songs will play in the order they were stored.

Conversione dei file in MP3

iTunes music files are saved by default in .m4a format, and must be converted to .mp3 format to play on the unit in MP3 mode. Check the Help section in iTunes (or other music software program) to learn how to convert to .mp3 format.

Utilizzo della modalità Bluetooth

- Select the "Bluetooth" position on the Mode Switch. The Bluetooth Mode icon will appear and 'bt' will flash on the LCD display while in pairing mode. Turn on your Bluetooth device and make it "discoverable" by turning on Bluetooth mode (check in Options or Settings).
- "BT-553" should appear in your device's Bluetooth menu. If "Not Connected" or a similar message appears, select "BT-553" to connect it.
- A voice prompt will confirm once your device is paired. Put your Bluetooth device in play mode to begin streaming music.
- Use the "Forward" "Reverse" and "Play/Pause" buttons on the unit to navigate tracks.
- Pairing automatically occurs in Bluetooth mode. Press the Bluetooth Pairing button on the back of the unit to re-pair.

Risoluzione dei problemi

- If the unit does not respond:
- Make sure unit is completely charged.
 - Use the extended wire of a paperclip or other thin tool to press in the Reset Button.
 - To re-pair your device, press the Bluetooth Pairing Button on the back of the unit.
- Note:** The rechargeable battery can be replaced only by eKids Consumer Repair Department.

Manutenzione

- È importante tenere l'unità quanto più asciutta e pulita possibile. Pulire la superficie con una spugna o un panno umidificato con sapone delicato e acqua. Non utilizzare detergenti aggressivi, in quanto potrebbero causare danni.
- I caricatori usati con il giocattolo devono essere regolarmente esaminati per danni al cavo, spina, alloggiamento e altre parti, e nel caso di tali danni, esse non devono essere usate fino alla riparazione del nastro.

Batterijgebruik waarschuwingen en tips

Voor veiligheid en de beste prestaties

(Correct gebruik en zorg voor het product)

- Gebruik alleen de aanbevolen/geleverde batterijen of een equivalent hiervan.
- Gebruik alkalinebatterijen voor een langere levensduur.
- Combineer geen oude en nieuwe batterijen en combineer geen alkaline-, koolstof-zink- of oplaadbare nikkel-cadmiumbatterijen.
- Plaats de batterijen met de juiste polariteit (+/-) zoals aangegeven.
- Verwijder lege batterijen uit het product.
- Laad oplaadbare batterijen op onder toezicht van volwassenen.
- Probeer niet-oplaadbare batterijen niet op te laden.
- Open batterijen niet of verwarm batterijen niet boven kamertemperatuur.
- Verwijder batterijen uit het product als u ze voor een maand of langer niet gaat gebruiken, om batterijlekkage of beschadiging te voorkomen.
- Wees uiterst voorzichtig wanneer u te maken heeft met lekkende batterijen (vermijd direct contact met ogen en huid). Als batterijlekkage in contact komt met uw ogen, dient u ONMIDDELIJK uw ogen uit te spoelen met lauwwarm, zachtstromend water voor minstens een half uur. Als u te maken heeft met huidcontact, dient u de huid met helder water te wassen voor minstens een kwartier. Zoek medische hulp indien zich symptomen voordoen.
- Bewaar op een koele, droge, geventileerde plek uit de buurt van gevaarlijk of ontvlambaar materiaal.
- Gooi de batterijen niet weg met het huisvuil of in vuur.
- Volg toepasselijke wetten en plaatselijke voorschriften voor het weggoien en transporteren van batterijen.

transportation of batteries.

Reinigen - Het apparaat mag alleen gereinigd worden met een warme, vochtige doek. Gebruik geen reinigingsmiddelen, etc.

Ouders: Kijk uw apparaat regelmatig na op omstandigheden die kunnen leiden tot risico op brand, elektrische schok of letsel bij personen en dat, in het geval van een dergelijke omstandigheid, het apparaat niet mag worden gebruikt tot het is gerepareerd.

BELANGRIJKE VEILIGHEIDSLINSTRUCTIES

- Houd alle waarschuwingen in acht en lees en volg alle instructies. Houd deze instructies bij de hand voor toekomstige referentie.
- Gebruik het product niet in de buurt van water.
- Blokkeer geen van de ventilatieopeningen. Installeer in overeenstemming met de instructies van de fabrikant.
- Warmte - Dit product moet uit de buurt worden geplaatst van warmtebronnen, zoals radiatoren, fornuizen en andere apparaten (waaronder versterkers) die warmte produceren.
- Gebruik uitsluitend uitbreidingen/accessoires gespecificeerd door de fabrikant.
- Ontkoppel dit product bij onweer of wanneer het langere tijd niet gebruikt wordt.
- Schade die reparatie behoeft - Dit product moet worden nagekeken door een gekwalificeerd onderhoudspersoon indien:
 - De stekker beschadigd is of het apparaat is blootgesteld aan regen.
 - objecten in de behuizing zijn gevallen of vloeistoffen zijn gemorst.
 - het apparaat is gevallen of de behuizing is beschadigd.
 - het apparaat een duidelijke verandering in prestatie vertoont of niet normaal functioneert.
- Houd a.u.b. rekening met het milieu wanneer u batterijen afdankt.
- Er mogen geen open vlammen, zoals brandende kaarsen, op het apparaat worden geplaatst.
- Dit product is geschikt voor gebruik in tropische en/of gematigd klimaat.
- WAARSCHUWING: Stel het apparaat niet bloot aan regen of vocht om het risico op brand of elektrische schok te verminderen.
- De hoofdschakelaar of voedingsadapter wordt gebruikt om het apparaat los te koppelen, deze blijft bedienbaar.
- Installatie moet door een volwassene worden uitgevoerd.

 Dit product bevat het symbool voor selectief sorteren van afval van elektrische apparaten en elektronica (WEEE). Dit betekent dat dit product moet worden gehanteerd overeenkomstig de Europese richtlijn 2012/19/EU ten einde te worden gerecycled of gedemonteerd om de impact op het milieu te minimaliseren. Neem contact op met uw plaatselijke of regionale overheid voor meer informatie. plaatselijke of regionale overheid.

 Elektronische producten die niet selectief gesorteerd worden, zijn potentieel gevaarlijk voor het milieu en de gezondheid van de mens omwille van de aanwezigheid van gevaarlijke stoffen.

Dit apparaat wordt geleverd in de Demo modus voor demonstraties in de winkel. Schuif de Modusschakelaar naar USB-, MP3- of Bluetooth-modus om de Demo-modus te verlaten.

Audio opnemen (alleen in BT-modus)

- Neem audio op van de Bluetooth-modus en microfooningang en het bestand zal worden opgeslagen op je USB-flashdrive.
- Zorg ervoor dat de Modusschakelaar op de stand "Bluetooth" staat en dat er een flashdrive is aangesloten op de USB-poort.
- Wanneer er BT-audio wordt afgespeeld, druk dan op de toets Opname/Pauze om te beginnen met de audio-opname. Druk nogmaals in om de opname te pauzeren en druk op Stop om de opname te stoppen.
- Schakel op de USB-modus en selecteer het opgeslagen bestand om naar je opname te luisteren!

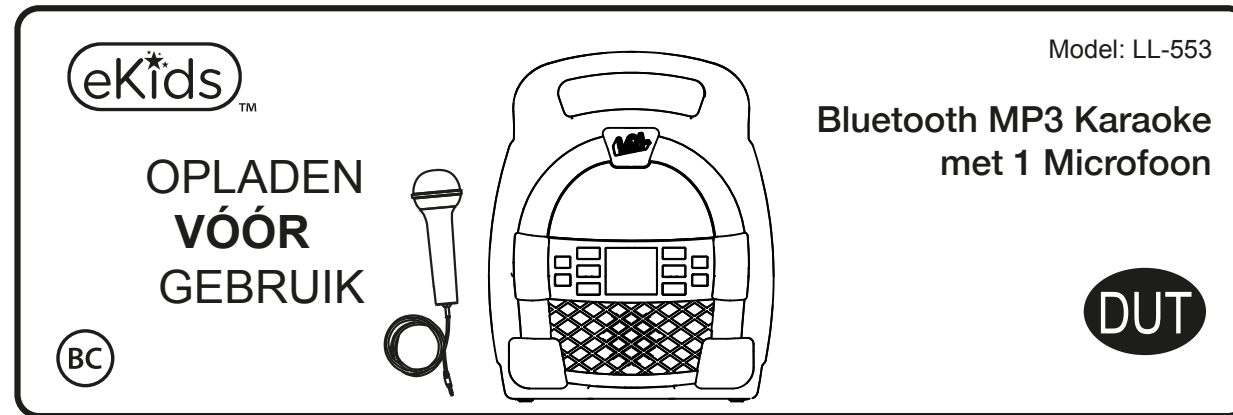

Belangrijk bericht voor klanten - Hartelijk dank voor de aankoop van een van onze elektronische producten van topkwaliteit. Gelieve eerst deze instructies te lezen om meer te weten te komen over hoe u dit product op een veilige en goede manier kunt gebruiken om zo het gebruiksgemak te vergroten. **Bewaar deze instructies voor toekomstige referentie omdat ze belangrijke informatie bevatten. Wij, ekids, verklaren dat dit apparaat voldoet aan de essentiële eisen van de RED-richtlijn 2014/53/EU.**

Aan de slag

U kunt met dit apparaat op drie manieren naar muziek luisteren:

- U kunt in de USB-modus een flashdrive aansluiten op het apparaat om naar uw opgeslagen tracks te luisteren.
- U kunt in de MP3-modus muziek van uw computer naar het apparaat kopiëren via de microUSB-poort voor gegevensoverdracht. De muziek zal in het interne geheugen worden opgeslagen en u kunt er direct naar luisteren via het apparaat zelf.
- U kunt in de Bluetooth-modus muziek streamen van uw smartphone of ander Bluetooth-apparaat.

Opmerking: Wanneer u de USB-modus of Interne Geheugenmodus gebruikt, dan is dit apparaat compatibel met ALLEEN bestanden in de formaten .mp3 en .wav files.

Het apparaat opladen

1. Sluit de meegeleverde microUSB-kabel aan op de microUSB-laadpoort op de achterzijde van het apparaat.
2. Sluit de standaard USB-stekker aan op USB-poort op een computer of een ander USB-oplaadapparaat. Laad het apparaat ongeveer vijf uur op voor het eerste gebruik.

ICOONTJES OP DE DISPLAY

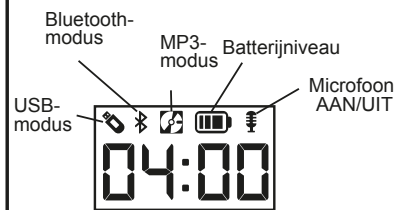

ACHTERZIJDE VAN HET APPARAAT

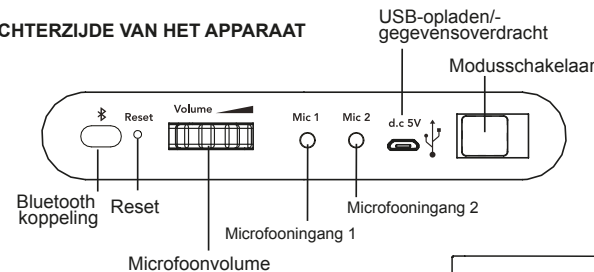

Binnenin het compartiment: USB-poort (voor USB-mode)

Gebruik voor de beste prestaties een supersnelle 3.1 USB-stick (niet inbegrepen) bij het opnemen van audio vanaf dit toestel.

Opmerking: Wanneer een USB-stick met lagere snelheid wordt gebruikt, kan dit leiden tot overslaan of slechte prestaties van de Bluetooth-audiostroom.

Soms kan het voorkomen dat opgenomen muziek wordt overgeslagen, afhankelijk van de online streaming-snelheid van uw telefoon.

DE MICROFOON GEBRUIKEN

- Sluit de microfoon aan op Microfooningang 1 of 2 op de achterzijde van het apparaat.
- Druk op de microfoonknop Aan/Echo/Uit om de microfoon AAN te schakelen en je stem te versterken wanneer je zingt.
- Druk nogmaals in om een 'echo-effect' toe te voegen aan je stem.
- Druk nog een keer in om de microfoon UIT te schakelen.
- Pas het microfoonvolume aan met de draaischijf op de achterzijde van het apparaat.

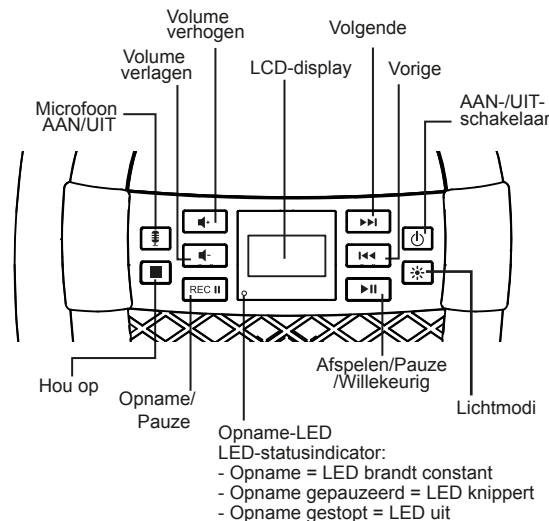

Opname-LED LED-statusindicator:
- Opname = LED brandt constant
- Opname gepauzeerd = LED knippert
- Opname gestopt = LED uit

De USB-modus gebruiken

Zorg ervoor dat de Modusschakelaar is ingesteld op USB.

- Wanneer het apparaat UIT staat, sluit dan een USB-flashdrive aan op de USB-poort op de achterzijde van het apparaat.
- Druk op de aan/uitknop om het apparaat AAN te schakelen. Het "USB"-icoontje zal linksboven op de display verschijnen.
- Wanneer er een USB-station is gedetecteerd, wordt het aantal bestanden op uw USB-station weergegeven op het LCD-scherm.
- Druk op "Afspelen" en gebruik de toetsen "Volgende" en "Vorige" om de tracknummers op de USB-drive te doorlopen.
- Als u op "Afspelen" drukt, dan zal de display veranderen en beginnen met het aftellen van de tijd van het geselecteerde audiobestand. Nadat u op "Afspelen" hebt gedrukt, wordt de functie alles automatisch afspelen geactiveerd, de muziek wordt op volgorde van opslag afgespeeld. Druk nogmaals in om te pauzeren.

Afspelen/Pauze/Willekeurig gebruiken

Houd ingedrukt om tracks in de USB- of MP3-modus op willekeurige volgorde af te spelen. 'SHU on' zal op de display knipperen. Houd ingedrukt om de willekeurige afspelmmodus te annuleren. 'SHU off' zal op de display knipperen.

De MP3-modus gebruiken

Zorg ervoor dat de Modusschakelaar is ingesteld op MP3-modus en dat uw USB-flashdrive is losgekoppeld van het apparaat.

Ingebouwde liedjes:

Er zijn al 2 ingebouwde liedjes opgeslagen op het apparaat. Druk op Start om te luisteren. (Opmerking: Ingebouwde liedjes kunnen niet worden afgespeeld wanneer het apparaat is ingesteld op de Bluetooth-modus of USB-modus.)

Tracks opslaan:

- Schakel het apparaat AAN, sluit de microUSB-kabel aan op de poort Gegevensoverdracht op de achterzijde van het apparaat. Sluit het andere uiteinde aan op een USB-poort op uw computer.
- Het apparaat dient op uw pc of Mac te verschijnen als een 'drive' of 'apparaat'.
- Zoek naar de gewenste muziekbestanden op uw pc of Mac (gewoonlijk in de folder 'Mijn Muziek'). Opmerking: de locatie van muziekbestanden kan per computer verschillen. Raadpleeg uw gebruikshandleiding voor meer informatie.
- Selecteer de gewenste tracks (bestanden in de formaten .mp3 en .wav zijn compatibel) en sleep deze naar de aangesloten drive. Wanneer alle bestanden zijn gekopieerd, 'werp' het apparaat uit uw computer en koppel de USB los van het apparaat.

Tracks afspelen:

- De LCD-display op het apparaat zal het aantal opgeslagen tracks weergeven. (bijv.: 100 tracks zullen als '01:00' verschijnen).
- Gebruik de toetsen "Volgende" en "Vorige" om de tracknummers opgeslagen op het apparaat te doorlopen.
- Nadat u op "Afspelen" hebt gedrukt, wordt de functie alles automatisch afspelen geactiveerd, de muziek wordt op volgorde van opslag afgespeeld.

Opmerking: Ingebouwde liedjes zullen worden afgespeeld nadat de liedjes naar uw computer zijn gekopieerd.

Bestanden converteren naar MP3

iTunes-muziekbestanden worden standaard opgeslagen in het formaat .m4a format en moeten naar het formaat .mp3 worden geconverteerd om in MP3-modus op het apparaat te kunnen worden afgespeeld. Raadpleeg de Helpsectie in iTunes (of een andere softwareprogramma voor muziek) voor informatie over het converteren naar het formaat .mp3.

De Bluetooth-modus gebruiken

- Selecteer de stand "Bluetooth" op de Modusschakelaar. Het Bluetooth-icoontje zal verschijnen terwijl 'bt' op de LCD-display knippert om aan te geven dat de koppelmodus is geselecteerd. Schakel het Bluetooth-apparaat in maak het "discoverable" door de Bluetooth-modus in te schakelen (kijk in Opties of Instellingen).
- "BT-553" dient in het Bluetooth-menu van uw apparaat te verschijnen. Als "Not Connected" of een dergelijke melding verschijnt, selecteer dan "BT-553" om de verbinding tot stand te brengen.
- Een gesproken melding zal bevestigen dat uw apparaat is gekoppeld. Stel uw Bluetooth-apparaat in op afspelmmodus om te beginnen met het streamen van muziek.
- Gebruik de toetsen "Volgende", "Vorige" en "Afspelen/Pauze" op het apparaat voor tracknavigatie.
- Hiert koppelen wordt automatisch uitgevoerd in de Bluetooth-modus. Druk op de toets Bluetooth-koppeling op de achterzijde van het apparaat om opnieuw te koppelen.

Problemen oplossen

Als het apparaat niet reageert:

- Zorg ervoor dat het apparaat volledig opgeladen is.
 - Gebruik een verborgen paperclip of een ander dun voorwerp om de Resettoets in te drukken.
 - Druk op de toets Bluetooth-koppeling op de achterzijde van het apparaat om uw apparaat opnieuw te koppelen.
- Opmerking:** De oplaadbare batterij kan alleen worden vervangen door eKids Consumer Repair Department.

Onderhoud

- Het is belangrijk om het apparaat zo droog en schoon mogelijk te houden. Maakde behuizing schoon met een vochtige doek of spons en een mild reinigingsmiddel. Gebruik geen schuurmiddelen of oplosmiddelen omdat deze schade kunnen veroorzaken.
- Batterijladers gebruikt met het speelgoed dienen regelmatig te worden gecontroleerd op schade aan de kabel, stekker, behuizing en andere onderdelen, en in het geval van schade mogen deze niet worden gebruikt totdat de beschadiging is hersteld.

Środki ostrożności i uwagi na temat korzystania z baterii

Bezpieczeństwo i wydajność: (Prawidłowe korzystanie i konserwacja produktu)

- Stosuj tylko zalecane/dostarczone baterie lub zamienniki.
- Używaj baterii alkalicznych, aby zapewnić dłuższą żywotność.
- Nie łącz starych i nowych baterii oraz nie łącz baterii alkalicznych, węglowo-cynkowych lub niklowo-kadmowych wielokrotnego ładowania.
- Wkładaj baterie zgodnie ze wskazaną biegunowością (+/-).
- Usuwać wyczerpane baterie z produktu.
- Ładuj baterie wielokrotnego ładowania pod nadzorem osoby dorosłej.
- Nie próbuj ładować baterii nieprzeznaczonych do wielokrotnego ładowania.
- Nie otwieraj baterii ani nie podgrzewaj ich bardziej niż zwykłe temperatury otoczenia.
- Aby nie dopuścić do wycieku ani uszkodzeń baterii, należy je wyjąć z produktu, jeżeli nie będzie on używany przez ponad miesiąc.
- Zachowaj daleko idącą ostrożność w przypadku wyciekających baterii (unikaj bezpośredniego kontaktu z oczami i skórą). Jeżeli wyciek z baterii zetknie się z oczami, NIEZWŁOCZNIE przepłucz oko letnią bieżącą wodą o niewielkim strumieniu przez co najmniej 30 minut. Jeżeli dojdzie do kontaktu ze skórą, przemywaj skórę czystą wodą przez co najmniej 15 minut. Jeżeli wystąpią objawy, uzyskaj pomoc medyczną.
- Przechowuj w chłodnym, suchym, wentylowanym miejscu z dala od materiałów niebezpiecznych i palnych.
- Nie wyrzucaj baterii razem z odpadami domowymi ani nie wrzucaj ich do ognia.
- Przestrzegaj stosowanego prawa oraz lokalnych przepisów w zakresie użycia i transportowania baterii.

Czyszczenie — Urządzenie musi być czyszczone wyłącznie zwilżoną ciepłą wodą ściereczką. Nie używaj rozpuszczalników itd.

Do rodziców: Regularnie sprawdzaj, czy w urządzeniu nie pojawiły się wady, w wyniku których istnieje zagrożenie pożarem, porażeniem elektrycznym lub obrażeniami ciała. Jeśli wady takie zostały wykryte, produkt nie może być używany, dopóki nie zostanie naprawiony.

WAŻNE INSTRUKCJE BEZPIECZEŃSTWA

- Stosuj się do wszystkich ostrzeżeń. Przeczytaj i postępuj zgodnie ze wszystkimi instrukcjami oraz zachowaj je pod ręką na przyszłość.
- Nie korzystaj z tego produktu w pobliżu wody.
- Nie blokuj żadnych otworów wentylacyjnych. Montuj zgodnie z instrukcjami producenta.
- Wysoka temperatura — Urządzenie powinno znajdować się z dala od źródeł gorąca jak kaloryfery, ogrzewanie nawiewne, kuchenki lub inne urządzenia (włącznie ze wzmacniaczami), które mogą wytwarzać gorąco.
- Stosuj tylko przyłącza/akcesoria podane przez producenta.
- Podczas burzy z piorunami lub gdy produkt nie będzie używany przez długi czas, odłącz go od zasilania.
- Uszkodzenia wymagające serwisowania — Urządzenie powinno być serwisowane przez wykwalifikowany personel, gdy:
 - Uszkodzona została wtyczka lub urządzenie zostało narażone na deszcz.
 - Do wnętrza obudowy przedostały się przedmioty lub ciecz.
 - Urządzenie zostało upuszczone lub uszkodzona została obudowa.
 - Skuteczność działania urządzenia zmieniła się lub nie działa ono w zwykły sposób.
- Przy usuwaniu zużytych baterii należy zwrócić uwagę na niezanieczyszczenie środowiska.
- Nie stawiaj na urządzeniu źródeł otwartego ognia jak świece.
- Produkt jest przeznaczony do użytku w klimacie tropikalnym i/lub umiarkowanym.
- OSTRZEŻENIE: Aby zmniejszyć zagrożenie pożarem lub porażeniem elektrycznym, nie narażaj urządzenia na deszcz lub wilgoć.
- Wtyczka zasilania służy do odłączenia urządzenia i powinno być zawsze możliwe jej łatwe wyjęcie.
- Montaż musi być przeprowadzony przez osobę dorosłą.

Este produto possui o símbolo de classificação seletiva relativo a equipamento elétrico e eletrônico usado (REEE). Isto significa que este produto deve ser manuseado de acordo com a Diretiva Europeia 2012/19/EU, para que possa ser reciclado ou desmontado para minimizar o seu impacto no meio ambiente. Para mais informações, entre em contacto com as suas autoridades regionais ou locais. Produtos eletrónicos não incluídos no processo de classificação seletiva são potencialmente perigosos para o meio ambiente e para a saúde humana, devido à presença de substâncias perigosas.

To urządzenie jest przesyłane w trybie demonstracyjnym do celów demonstracyjnych w sklepie. Przesuń przełącznik trybu na tryb USB, MP3 lub Bluetooth, by wyjść z trybu demonstracyjnego.

Nagrywanie dźwięku (tylko tryb BT)

- Nagrywaj dźwięk z trybu Bluetooth i wejścia mikrofonu. Plik zostanie zapisany na napędzie USB.
- Upewnij się, że przełącznik trybu jest w pozycji „Bluetooth” oraz że napęd USB jest podłączony do portu USB.
- Gdy odtwarzane jest audio BT, naciśnij przycisk nagrywanie/wstrzymanie, by rozpocząć nagrywanie. Naciśnij ponownie, by wstrzymać nagrywanie i naciśnij stop, by zatrzymać nagrywanie.
- Przełącz na tryb USB i wybierz zapisany plik, by wysłuchać nagrania!

eKids™

NAŁADOWAĆ
PRZED
UŻYCIEM

BC

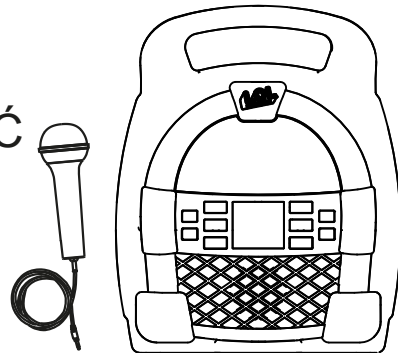

Model: LL-553

Bluetooth MP3 Karaoke
z 1 mikrofonem

POL

Ważne wiadomości dla klientów - Dziękujemy za zakup jednego z naszych wielu produktów elektronicznych o najlepszej jakości. Należy poświęcić czas na przeczytanie tej instrukcji, która pomaga w zrozumieniu bezpiecznego i właściwego sposobu użytkowania tej zabawki, aby zwiększyć jej funkcjonalność. **Instrukcja obsługi zawiera ważne informacje; Proszę zachować tę instrukcję obsługi do późniejszego wykorzystania. Nasza firma, ekids, deklaruje, że niniejsze urządzenie jest zgodne z podstawowymi wymogami dyrektywy dotyczącej odnawialnych źródeł energii 2014/53/EU.**

Rozpoczęcie

Urządzenie umożliwia słuchanie muzyki na trzy sposoby:

- W trybie USB można podłączyć do urządzenia napęd pamięci flash, po czym słuchać zapisanych na nim utworów.
- W trybie MP3 można przesłać muzykę z komputera na urządzenie, korzystając z portu transferu danych micro USB. Muzykę można zapisać w pamięci wewnętrznej, po czym słuchać bezpośrednio z samego urządzenia.
- W trybie Bluetooth można strumieniować muzykę ze smartfona lub innego urządzenia Bluetooth.

Uwaga: Jeśli włączony został tryb USB lub pamięci wewnętrznej, urządzenie będzie obsługiwać WYŁĄCZNIE pliki .mp3 oraz .wav.

Ładowanie urządzenia

1. Podłącz dołączony przewód micro USB do gniazda ładowania micro USB z tyłu urządzenia.
2. Podłącz standardową wtyczkę przewodu USB do portu zasilania USB w komputerze lub innym urządzeniu ładującym USB. Za pierwszym razem należy ładować urządzenie przez około 5 godzin.

ZNACZENIE IKON



TYŁ URZĄDZENIA

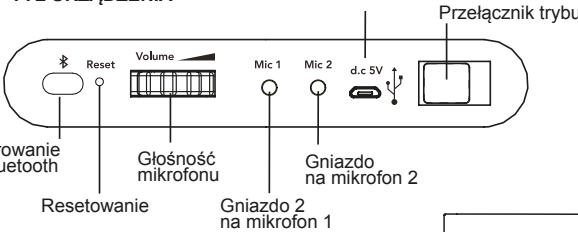

W środku: Port USB (do trybu USB)

W celu uzyskania najlepszej wydajności podczas nagrywania dźwięku z tego urządzenia użyj napędu USB z dużą prędkością 3.1 (brak w zestawie).
Uwaga: Użycie napędu USB z niską prędkością może spowodować przeskakiwanie lub niską wydajność strumienia dźwięku Bluetooth.
Czasem przeskakiwanie w nagraniu może pojawić się w zależności od prędkości strumieniowania internetowego telefonu.

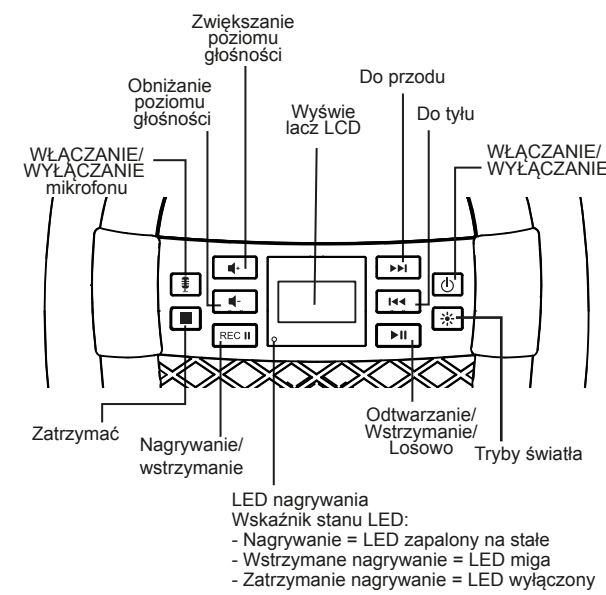

LED nagrywania
Wskaźnik stanu LED:
- Nagrywanie = LED zapalony na stałe
- Wstrzymane nagrywanie = LED miga
- Zatrzymanie nagrywanie = LED wyłączony

Korzystanie z mikrofonu

- Podłącz mikrofon do gniazda na mikrofon 1 lub 2 z tyłu urządzenia.
- Naciśnij przycisk mikrofon/echo/wył., by WŁĄCZYĆ mikrofon i wzmocnić głos podczas śpiewania.
- Naciśnij ponownie, by dodać efekt echa do głosu.
- Naciśnij ponownie, by WYŁĄCZYĆ mikrofon.
- Pokrętkę z tyłu urządzenia ustawia żądany poziom głośności mikrofonu.

Korzystanie w trybie USB

- Upewnij się, że przełącznik trybu Mode jest ustawiony na USB.
- WYŁĄCZ urządzenie. Podłącz napęd USB do portu USB z tyłu urządzenia.
 - Naciśnij włącznik, aby WŁĄCZYĆ urządzenie. W lewym górnym rogu wyświetlacza pojawi się ikona „USB”.
 - Po wykryciu napędu USB na wyświetlaczu LCD pojawi się liczba plików na napędzie USB.
 - Naciśnij przycisk Odtwarzanie, a następnie użyj przycisków „Do przodu” i „Do tyłu”, by przełączyć między plikami na napędzie USB.
 - Naciśnij „Odtwarzaj”, by włączyć wyświetlanie pozostałego czasu wybranego utworu. Po naciśnięciu przycisku odtwarzania „Przycisk Odtwarzanie” włączy się funkcja odtwarzania wszystkiego, a utwory będą grane w kolejności, w jakiej zostały zapisane. Naciśnij ponownie, by wstrzymać.

Korzystanie z Odtwarzania/Wstrzymania/Losowego

Naciśnij i przytrzymaj, by odtwarzać losowo podczas słuchania muzyki w trybie USB lub MP3. Na wyświetlaczu zacznie migać wskaźnik „SHU on”. Naciśnij i przytrzymaj, by wyłączyć odtwarzanie losowe. Na wyświetlaczu zacznie migać wskaźnik „SHU off”.

Korzystanie w trybie MP3

Upewnij się, że przełącznik trybu Mode jest ustawiony na MP3 oraz że napęd USB jest odłączony od urządzenia.

Wbudowane piosenki:

Urządzenie ma już zapisane 2 wbudowane piosenki. Naciśnij przycisk odtwarzania, by słuchać. (Uwaga: Wbudowane piosenki nie będą odtwarzane, jeśli urządzenie znajduje się w trybie Bluetooth lub USB.)

Zapisywanie utworów:

- WŁĄCZ urządzenie, podłącz przewód micro USB do gniazda przesyłu danych z tyłu urządzenia. Podłącz drugi koniec do portu USB komputera.
- Urządzenie powinno pojawić się na liście napędów wymiennych na komputerze PC lub Mac jako „napęd” lub „urządzenie”.
- Znajdź pliki muzyczne na komputerze PC lub MAC (zazwyczaj w folderze „Moja muzyka”). Uwaga: na niektórych komputerach pliki muzyczne mogą znajdować się w innym miejscu. Szczegóły można znaleźć w instrukcji użytkownika.
- Wybierz żądane utwory (kompatybilne pliki .mp3 oraz .wav) i przeciągnij je na podłączony napęd. Po zakończeniu przesyłania plików „wysun” urządzenie z komputera, po czym odłącz USB od urządzenia.

Odtwarzanie utworów:

- Wyświetlacz LCD na urządzeniu pokaże liczbę zapisanych utworów. (np.: 100 utworów wyświetli się jako „01:00”).
- Użyj przycisków „Do przodu” i „Do tyłu”, by przełączyć między plikami zapisanymi na urządzeniu.
- Po naciśnięciu przycisku odtwarzania „Przycisk Odtwarzanie” włączy się funkcja odtwarzania wszystkiego, a utwory będą grane w kolejności, w jakiej zostały zapisane.

Uwaga: Wbudowane piosenki będą odtwarzane po piosenkach przesłanych z komputera.

Konwertowanie plików do formatu MP3

Pliki muzyczne iTunes są zapisane w formacie .m4a i aby urządzenie mogło je odtwarzać w trybie MP3, muszą zostać najpierw przetworzone na format .mp3. Przeczytaj rozdział z Pomocą w iTunes (lub innym oprogramowaniu muzycznym), by dowiedzieć się, jak konwertować pliki na format .mp3.

Korzystanie w trybie Bluetooth

- Ustaw przełącznik trybu Mode na „Bluetooth”. Pojawi się ikona trybu Bluetooth, a na wyświetlaczu LCD zacznie migać „bt”. Oznacza to tryb parowania. Włącz urządzenie Bluetooth i ustaw jako „możliwe do wykrycia”, włączając tryb Bluetooth (sprawdź w opcjach lub ustawieniach).
- W menu Bluetooth urządzenia powinno pojawić się „BT-552”. Jeśli wyświetli się komunikat „Not Connected” lub tym podobny, wybierz „BT-552”, by połączyć.
- Po sparowaniu urządzenia rozlegnie się potwierdzający komunikat głosowy. Ustaw urządzenie Bluetooth w trybie odtwarzania, by rozpocząć strumieniowanie muzyki.
- Użyj przycisków „Do przodu”, „Do tyłu” i „Odtwarzanie/wstrzymanie” na urządzeniu, by przełączyć ścieżki.
- W trybie Bluetooth parowanie następuje automatycznie. By ponownie sparować, naciśnij przycisk parowania Bluetooth z tyłu urządzenia.

Rozwiązywanie problemów

- Jeśli urządzenie nie reaguje:
- Upewnij się, że urządzenie jest całkowicie naładowane.
 - Użyj rozciągniętego drucika lub spinacza bądź innego cienkiego przedmiotu i naciśnij przycisk resetowania.
 - By ponownie sparować urządzenie, naciśnij przycisk parowania Bluetooth z tyłu urządzenia.
- Uwaga:** Akumulator może być wymieniony wyłącznie przez wydział napraw firmy eKids.

Konserwacja

- Ważne jest, by zachować urządzenie tak suche i czyste, jak to możliwe. Obudowę można czyścić szmatką lub gąbką zwilżoną lekko namydloną wodą. Nie należy używać środków czyszczących lub rozpuszczalników, gdyż mogą one spowodować uszkodzenia.
- Ładowarki chodzące w zestaw zabawki powinny być regularnie sprawdzane pod kątem uszkodzeń kabla, wtyczki, obudowy czy innych elementów. Jeśli wykryte zostały uszkodzenia, urządzenia nie powinny być używane, dopóki nie zostaną naprawione.

Försiktighetsåtgärder och tips för batterianvändning

För säkerhet och bästa prestanda: (Korrekt användning och underhåll av produkten)

- Använd endast de rekommenderade/medföljande batterierna eller motsvarande.
- Använd alkaliska batterier för längre livslängd.
- Blanda inte gamla och nya batterier, och blanda inte alkaliska, kol-zink eller laddningsbara nickel-kadmiumbatterier.
- Sätt i batterierna med rätt polaritet (+/-) såsom anges.
- Ta ut batterierna ur produkten när de är urladdade.
- Laddningsbara batterier ska laddas under en vuxens överinseende.
- Försök inte att ladda om icke-laddningsbara batterier.
- Öppna inte batterierna och värm inte upp dem över normal omgivningstemperatur.
- För att förhindra att batterierna läcker eller skadas, ta ur batterierna ur produkten om den inte används på en månad eller längre.
- Var mycket försiktig när du hanterar läckande batterier (undvik kontakt med ögon och hud). Om batterivätska kommer i kontakt med ögonen, skölj OMEDELBART med ljummet långsamt rinnande vatten i minst 30 minuter. Om den kommer i kontakt med huden, skölj med rent vatten i minst 15 minuter. Sök medicinsk vård om några symtom uppstår.
- Förvara på en sval, torr och ventilerad plats på avstånd från skadliga eller lättantändliga material.
- Kasta inte batterierna i hushållsavfall eller eld.
- Följ gällande lagar och lokala regler för kassering och transport av batterier.

Rengöring – Enheten ska bara rengöras med en varm, fuktig trasa. Använd inte lösningsmedel etc.

Föräldrar: Undersök enheten då och då för att se till att det inte föreligger risk för brand, elektriska stötar eller personskador och att produkten, om sådana risker föreligger, inte används förrän den har blivit ordentligt reparerad..

VIKTIGA SÄKERHETSINSTRUKTIONER

- Beakta alla varningar, läs och följ alla instruktioner och ha dessa instruktioner nära till hands för framtida användning.
- Använd inte den här produkten nära vatten.
- Blockera inga ventilationsöppningar. Installera i enlighet med tillverkarens instruktioner.
- Värme – Den här produkten bör placeras på säkert avstånd från värmekällor som element, värmeventiler, spisar eller andra apparater (inklusive förstärkare) som producerar värme.
- Använd endast tillbehör som är specificerade av tillverkaren.
- Koppla ur den här produkten när det åskrar och när du inte ska använda den på länge.
- Skador som kräver underhåll – Den här produkten bör underhållas av utbildad servicepersonal när:
 - En kontakt har skadats eller enheten har exponerats för regn.
 - föremål har fallit ner i eller vätska har spillts ner i höljet.
 - enheten har tappats eller höljet har skadats.
 - enheten uppvisar en markant förändring i prestanda eller inte fungerar normalt.
- De miljömässiga aspekterna av att slänga batterier bör uppmärksammas
- Inga öppna källor till lågor, som tända ljus, bör placeras på produkten.
- Den här produkten är lämplig för användning i tropiska och/eller tempererade klimat.
- WARNING: För att minska risken för brand eller elektriska stötar ska du låta bli att exponera produkten för regn eller fukt.
- Strömadapters nätkontakt används som fränkopplingsenhet och ska vara lätt att komma åt.
- En vuxen måste sköta monteringen.

 Denna produkt bär symbolen för avfallssortering av elektriskt och elektroniskt avfall (WEEE).

Detta innebär att produkten måste hanteras i enlighet med EU-direktivet 2012/19/EU för att återvinnas eller demonteras för att minimera dess påverkan på miljön.

 För mer information, kontakta dina lokala eller regionala myndigheter. Elektriska produkter som inte är inkluderade i processen för avfallssortering är potentiellt skadliga för miljön och människors hälsa p.g.a. närvaron av skadliga substanser.

Denna enhet skickas i demoläge för demonstrationssyfte i butiken. Skjut lågesknappen till USB-, MP3- eller Bluetooth-läge för att lämna demoläge.

Spela in ljud (endast i BT-läge)

- Spela in ljud i Bluetooth-läge och från mikrofoningången. Filen sparas på ditt USB-minne.
- Se till att lågesknappen är i "Bluetooth" -läge och att en ett USB-minne är anslutet till USB-porten.
- Tryck på inspelnings/paus-knappen när BT-ljud spelas upp för att starta inspelning av ljudet. Tryck igen för att pausa inspelningen och tryck på Stopp för att avsluta den.
- Byt till USB-läge och välj den sparade filen för att lyssna på din inspelning!

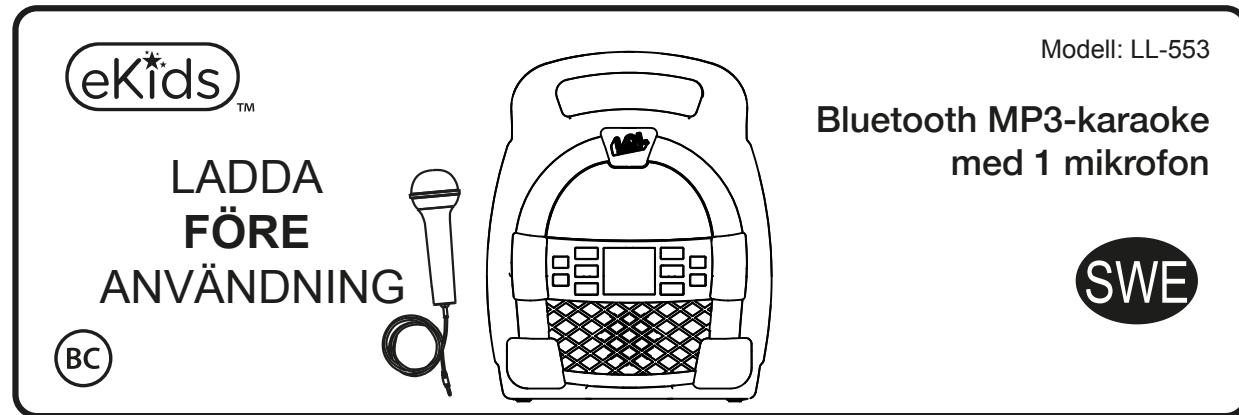

Viktigt meddelande till kunder

Tack för ditt köp av en av våra högkvalitativa elektroniska produkter. Ta dig tid att läsa igenom dessa anvisningar för att du ska förstå hur du använder denna leksak på ett säkert och lämpligt sätt för att förlänga dess användbarhet.

Behåll dessa instruktioner för framtida referens eftersom de innehåller viktigt information. Vi, ekids, förklarar att denna enhet uppfyller kraven i direktivet RED (2014/53/EU).

Komma igång

Det finns tre sätt att lyssna på musik med den här enheten:

- I USB-läge kan du ansluta ett USB-minne till enheten och lyssna på dina sparade låtar.
- I MP3-läge kan du föra över musik från din dator till enheten via micro-USB-porten för dataöverföring. Musiken sparas i internminnet och du kan lyssna på det direkt från själva enheten.
- I Bluetooth-läge kan du strömma musik från din smarttelefon eller annan Bluetooth-enhet.

OBS: När du använder USB-läge eller MP3-läge är den här enheten ENDAST kompatibel med .mp3- och .wav-filer.

Ladda enheten

1. Anslut den medföljande micro-USB-sladden till micro-USB-laddningsporten på baksidan av enheten.
2. Anslut USB-kontakten av standardtyp i sladdens ände till en USB-port på en dator eller annan USB-laddningsenhet. Ladda enheten under cirka 5 timmar när den laddas för första gången.

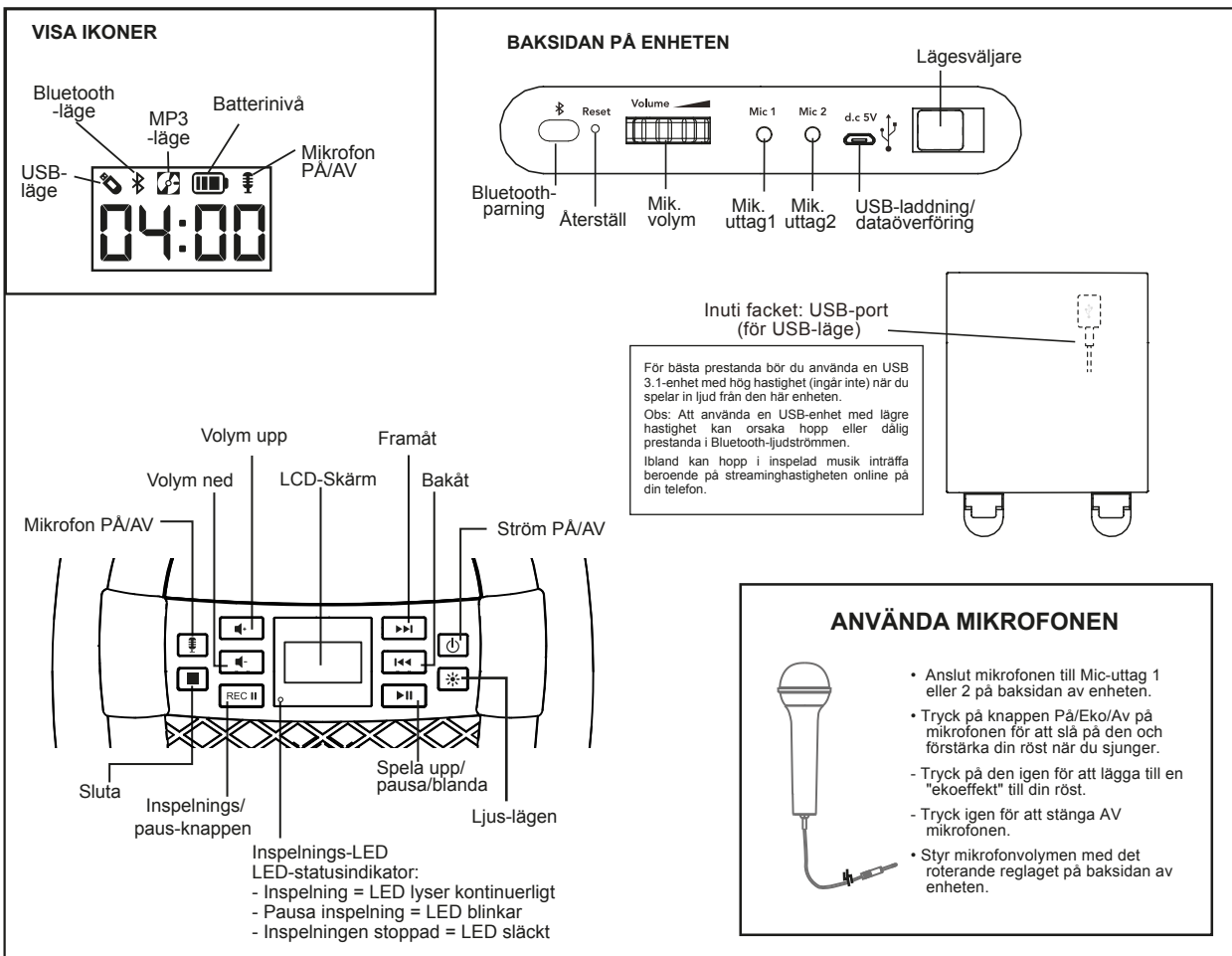

Modell: LL-553

Bluetooth MP3-karaoke med 1 mikrofon

SWE

Använda USB-läge

Se till att lågesväljaren är inställd på USB.

- Anslut ett USB-minne till USB-porten på baksidan av enheten när den är AV.
- Tryck på strömbrytaren för att slå PÅ enheten. Ikonen "USB" visas längst upp till vänster på skärmen.
- LCD-skärmen visar antalet filer som finns på USB-enheten när den detekteras.
- Tryck på "uppspelnings" och använd sedan "Framåt" och "Tillbaka" -knapparna för att gå igenom filerna på USB-minnet.
- Genom att trycka på "uppspelnings" ändras skärmen till att visa nedräkning på tiden för den valda sängfilen. Efter att ha tryckt på "uppspelnings" aktiveras den automatiska uppspelningsfunktionen och låtarna spelas i den ordning de lagrades. Tryck igen för att pausa.

Använda Spela upp/Pausa/Shuffle

Tryck och håll nedtryckt för att blanda låtar medan du spelar upp musik i USB-läge eller MP3-läge. "SHU on" kommer att blinka på skärmen. Tryck och håll nedtryckt för att sluta blanda låtar. "SHU off" kommer att blinka på skärmen.

Använda MP3-läge

Se till att lågesväljaren är inställd på MP3-läge och ditt USB-minne är fränkopplat från enheten.

Inbyggda låtar:

Det finns två inbyggda låtar som redan är lagrade på enheten. Tryck på Spela upp för att lyssna. (Obs: Inbyggda låtar spelas inte upp medan enheten är i Bluetooth- eller USB-läge.)

Lagra låtar:

- Slå PÅ enheten och anslut micro-USB-sladden till dataöverföringsporten på baksidan av enheten. Anslut den andra änden till en USB-port på din dator.
- Enheten bör dyka upp på din PC eller Mac som ett "minne" eller "enhet".
- Leta reda på dina musikfiler på din PC eller Mac (vanligtvis i mappen "Min musik"). OBS: På vissa datorer kan dina musikfiler vara placerade någon annanstans. Kontrollera din användarhandledning för mer information.
- Välj önskade låtar (.mp3 och .wav-filer är kompatibla) och dra dem till den anslutna enheten. "Mata ut" enheten från din dator och koppla bort USB-sladden när du är färdig med att överföra filerna.

Spela upp låtar:

- LCD-skärmen på enheten visar antalet lagrade låtar. (t.ex. 100 låtar visas som "01:00").
- Använd "Framåt" och "Tillbaka" -knapparna för att gå igenom filerna som är lagrade på enheten.
- Efter att ha tryckt på "uppspelnings" aktiveras den automatiska uppspelningsfunktionen och låtarna spelas i den ordning de lagrades. Obs: Inbyggda låtar spelas upp efter låtar som har först över från din dator.

Konvertera filer till MP3

Musikfiler från iTunes sparas som standard i .m4a-format och måste konverteras till .mp3-format för att kunna spelas på enheten i MP3-läge. Se hjälpsnittet i iTunes (eller annat musikprogram) för att lära dig hur du konverterar till .mp3-formatet.

Använda Bluetooth-läge

- Välj "Bluetooth" -läget på lågesväljaren. Bluetooth-ikonen visas och "bt" blinkar på LCD-skärmen medan du är i parningsläge. Slå på din Bluetooth-enhet och gör den "upptäckbar" genom att ställa in Bluetooth-läge (se Alternativ eller Inställningar).
- "BT-553" bör visas i din enhets Bluetooth-meny. Välj "BT-553" för att ansluta den om "Not Connected" eller ett liknande meddelande visas.
- En röstprompt bekräftar när enheten är parad. Ställ in din Bluetooth-enhet på uppspelningsläge för att börja strömma musik.
- Använd "Framåt", "Tillbaka" och "Spela upp/Pausa" -knapparna på enheten för att navigera låtarna.
- Parning sker automatiskt i Bluetooth-läge. Tryck på parningsknappen för Bluetooth på baksidan av enheten för att para ihop igen.

Felsökning

Om enheten inte svarar:

- Se till att enheten är fulladdad.
- Använd ett uppvikt gem eller ett annat tunt verktyg för att trycka på återställningsknappen.
- Tryck på parningsknappen för Bluetooth på baksidan av enheten för att para ihop din enhet igen.

OBS: Det uppladdningsbara batteriet kan endast bytas ut av reparationsavdelningen hos eKids Consumer.

Skötsel

- Det är viktigt att säkerställa att produkten är så torr och ren som möjligt. Du kan rengöra utsidan med en trasa eller fuktad svamp med mild tvål och vatten. Använd inte slipande rengöringsmedel eller lösningsmedel då den kan skada enheten.
- Batteriladdare som används med leksaken bör regelbundet undersökas för skador på sladden, kontakten, höljet samt andra delar och i händelse av sådan skada får de inte användas förrän skadan har reparerats.

Advarsler og tips om batteribruk

Sikkerhet og optimal ytelse: (Riktig bruk og pleie av produktet)

- Bruk bare anbefalte/medleverte batteriene eller tilsvarende.
- Bruk alkaliske batterier for lengre levetid.
- Bland ikke gamle og nye batterier, og bland ikke alkaliske, karbonsink eller og oppladbare nikkelkadmiump-batterier.
- Sett inn batteriene med riktig polaritet (+/-) som vist.
- Tomme batterier må tas ut av produktet.
- Oppladbare batterier må lades under oppsyn av en voksen.
- Prøv ikke å lade opp ikke-oppladbare batterier.
- Åpne ikke batterier og varm dem ikke opp til mer enn vanlig omgivelses-temperatur.
- For å unngå at batteriene begynner å lekke eller bli skadet, fjernes batteriene fra et produkt hvis det ikke skal brukes på en måned eller lengre.
- Vær svært forsiktig når du berører batterier (unngå direkte kontakt med øyne og hud). Hvis batterilekkasje kommer i kontakt med øyer, må du UMIDDELBART skylle øyet med lunken vann med lavt trykk, i minst 30 minutter. Hvis det oppstår hudkontakt, må huden vaskes med rent vann i minst 15 minutter. Oppsøk legehjelp dersom symptomer oppstår.
- Lagre på et kaldt, tørt og ventilert sted, på avstand fra farlige og brennbare materialer.
- Kast ikke batteriene i restavfall eller i flammer.
- Følg gjeldende lover og lokale vedtekter angående kasting og transport av batterier.

Rengjøring – Enheten må bare rengjøres med en varm, fuktig klut. Bruk ikke løsemidler o.l.

Foreldre: Undersøk produktet med jevne mellomrom for å se etter feil som kan gi risiko for brann, elektrisk støt eller personskader. Hvis du oppdager slike feil, må produktet ikke brukes før det er reparert.

VIKTIGE SIKKERHETSINSTRUKSER

- Respekter alle advarsler, les og følg alle instruksjoner og behold instruksjonene til fremtidig bruk.
- Bruk ikke apparatet i nærheten av vann.
- Blokker ikke enhetens ventilasjonsåpninger. Følg produsentens instruksjoner når du installerer.
- Varme – Produktet bør plasseres borte fra varmekilder som radiatorer, varmeovner, komfyrer og andre apparater (inkludert forsterkere) som produserer varme.
- Bruk kun tilbehør som er godkjent av produsenten.
- Koble apparatet fra stikkkontakten ved tordenvær eller når det ikke skal brukes på lang tid.
- Skader som krever service – Kvalifisert personell skal utføre service på enheten når
- støpselet er skadet eller enheten har blitt utsatt for regn
- gjenstander eller væske har falt inn i kabinetet
- enheten har blitt mistet i bakken eller kabinetet er skadet
- enhetens ytelse har endret seg merkbart eller den ikke fungerer som den skal
- Det er viktig å være oppmerksom på miljøaspektene ved avhending av batterier.
- Ingen kilder til åpne flammer, som tente stearinlys, må settes oppå produktet.
- Produktet passer til bruk i tropiske og tempererte omgivelser.
- ADVARSEL: For å redusere risikoen for brann eller elektrisk støt må produktet ikke utsettes for regn eller fukt.
- Strømadapteren brukes som frakoblingsenhet. Frakoblingsenheten må være lett tilgjengelig.
- En voksen må sette det opp.

⚡ Dette produktet har symbolet for kildesortering av elektrisk avfall og elektronisk utstyr (WEEE).

♻️ Det betyr at produktet må håndteres i henhold til EU-direktiv 2012/19/EU og resirkuleres eller demonteres for å minimere påvirkningen på miljøet.

CE For mer informasjon tar du kontakt med lokale eller regionale myndigheter.

Elektroniske produkter som ikke er inkludert i den selektive sorteringsprosessen er potensielt farlige for miljøet og helse på grunn av de farlige stoffene.

Leken distribueres i demo-modus så den er klar til å vises frem i butikken. Skyv Modus-bryteren til USB, MP3 eller Bluetooth-modus for å gå ut av Demo-modus.

Opptakslyd (bare i BT-modus)

- Ta opp lyd fra Bluetooth-modus og mikrofoninngangen, så vil filen lagres på USB-minnet ditt.
- Påse at modusbryteren er i «Bluetooth»-posisjon og at flashdisken er koblet til USB-porten.
- Når BT-lyd spiller av, trykker du på Ta opp- / Pause-knappen for å begynne å ta opp lyd. Trykk igjen for å sette opptaket på pause og trykk Stopp for å slutte opptak.
- Bytt til USB-modus og velg den lagrede filen for å lytte til opptaket!

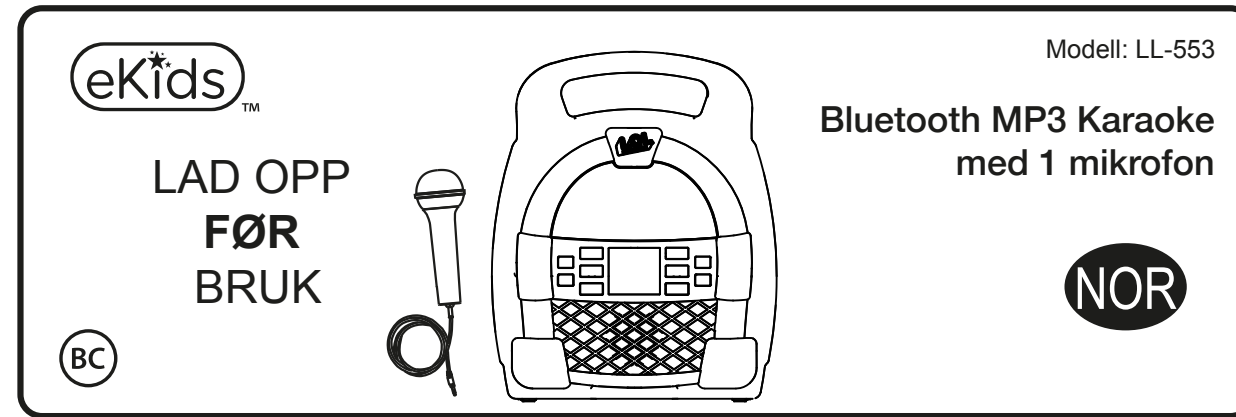

Viktig melding til kunder

Takk for at du har kjøpt et av våre elektroniske kvalitetsprodukter. Vennligst ta deg tid til å lese gjennom disse instruksene slik at du forstår hvordan dette leketøyet brukes på en sikker og riktig måte for å forlenge levetiden på det. **Ta vare på disse instruksjonene til fremtidig referanse. De inneholder viktig informasjon. Vi, ekids, erklærer at denne enheten overholder de viktigste kravene i RED-direktiv 2014/53/EU.**

Komme i gang

Det er tre måter å høre på musikk på med denne enheten:

- I USB-modus kan du koble til en flashdisk til enheten og høre på lagrede sanger.
- I MP3-modus kan du overføre musikk fra en datamaskin til enheten via micro USB-dataporten. Musikken vil lagres i det interne minnet så kan du lytte til den direkte fra enheten.
- I Bluetooth-modus kan du strøme musikk fra en smarttelefon eller andre Bluetooth-enheter.

Merk: Når du bruker USB-modus eller internt minne-modus, er enheten bare kompatibel med .mp3- og .wav-filer.

Lade enheten

1. Koble til den inkluderte micro USB-kabelen til micro USB-ladeporten bak på enheten.
2. Koble USB-kontakten til USB-ladeporten på en datamaskin eller en annen USB-ladeenhet. Lad enheten i 5 timer før første gangs bruk.

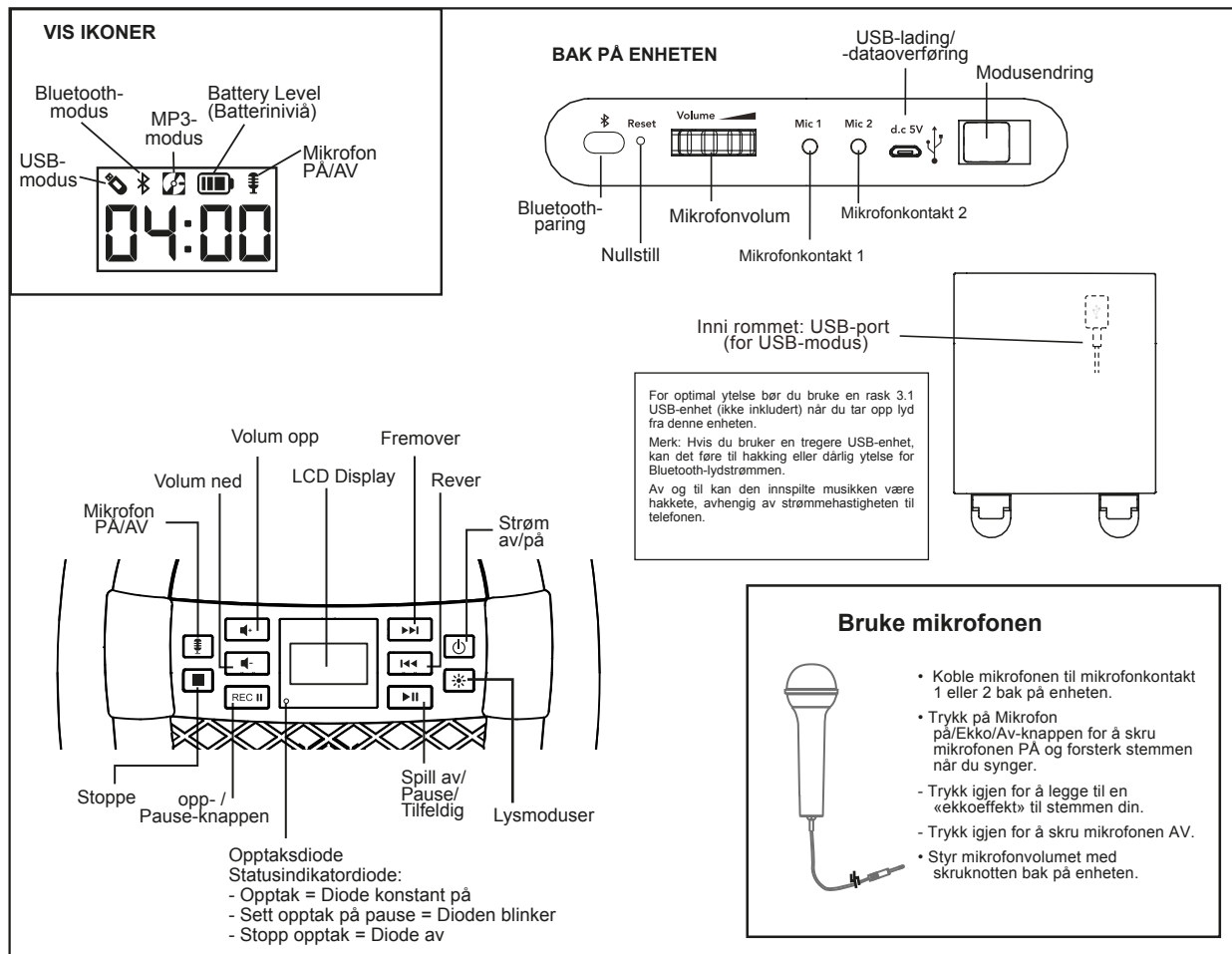

Bruke USB-modus

- Pass på at modusbryteren er satt til USB.
- Når enheten er AV, kobler du til et USB-minne til USB-porten bak på enheten.
 - Trykk på strømknappen for å slå PÅ enheten. "USB"-ikonet vil vises øverst til venstre på skjermen.
 - Når det registreres en USB-stasjon, viser LCD-skjermen antallet filer som finnes på USB-stasjonen.
 - Trykk på Spill av, og bruk "Fremover"- og "Bakover"-knappene for å gå gjennom tallene til filene på USB-minnet.
 - Hvis du trykker på "Spill av" vil det endre skjermen til å vise en nedtelling til valgt sangfil. Når du trykker på Spill av, starter den automatiske spill av alle-funksjonen og sangene spilles av basert på lagringen. Trykk igjen for å sette på pause.

Bruke Spill av/Pause/Tilfeldig

Trykk og hold inne for å spille av sanger tilfeldig når du spiller av musikk i USB-modus eller MP3-modus. "SHU on" vil blinke på displayet. Trykk og hold inn for å slå av tilfeldig avspilling. "SHU off" vil blinke på displayet.

Bruke MP3-modus

Påse at modusbryteren er satt til MP3-modus og at ditt USB-minne er frakoblet enheten.

Innebygde sanger:

Det er to innebygde sanger lagret på enheten. Trykk på Play for å lytte. (Merk: Innebygde sanger spilles ikke av når enheten er i Bluetooth-modus eller USB-modus.)

Lagre sanger:

- Skru enheten PÅ, koble til micro USB-kabelen til dataoverføringsporten bak på enheten. Koble den andre enden til en USB-port på datamaskinen.
- Enheten skal vises på din PC eller Mac som en "disk" eller "enhet".
- Finn dine musikkfiler på din PC eller Mac (typisk i mappen "Min musikk"). Merk: På noen datamaskiner kan musikkfilene dine kanskje være et annet sted. Sjekk bruksanvisningen for mer informasjon.
- Velg ønskede sanger (.mp3- og .wav-filer er kompatible) og dra dem til tilkoblet enhet. Når du er ferdig med å overføre filer, kan du "løse ut" enheten fra datamaskinen og koble USB-minnet fra enheten.

Spille av sanger:

- LCD-skjermen på enheten vil vise antall sanger som er lagret. (f.eks.: 100 sanger vil vises som "01:00").
 - Bruk "Fremover"- og "Bakover"-knappene for å gå gjennom tallene til filene lagret i enheten.
 - Når du trykker på Spill av, starter den automatiske spill av alle-funksjonen og sangene spilles av basert på lagringen.
- Merk: Innebygde sanger spilles av etter de sangene som er overført fra datamaskinen din.

Konvertere filer til MP3

iTunes-musikkfiler lagres som standard i .m4a-format, og må konverteres til .mp3-format for å kunne spilles på enheten i MP3-modus. Sjekk Hjelp-delen i iTunes (eller et annet musikkavspillingsprogram) for å se hvordan du kan konvertere til .mp3-format.

Bruke Bluetooth-modus

- Velg "Bluetooth"-stillingen på modusbryteren. Bluetooth-modusikonet vil vises, og "bt" vil blinke på LCD-skjermen når den er i paringsmodus. Slå på Bluetooth-enheten og gjør den synlig ved å slå på Bluetooth-modus (sjekk i Alternativer eller Innstillinger).
- "BT-553" skal vises i enhetens Bluetooth-meny. Hvis "Not Connected" eller en lignende melding vises, velger du "BT-553" for å koble til.
- En stemme vil høres når enheten er parert. Sett Bluetooth-enheten i avspillingsmodus for å begynne å strøme musikk.
- Bruk "Fremover"-, "Bakover"- og "Spill av/Pause"-knappene på enheten for å gå gjennom sporene.
- Enheten pares automatisk i Bluetooth-modus. Trykk på Bluetooth-paringsknappen bak på enheten for å pare på nytt.

Feilsøking

Hvis enheten ikke reagerer:

- Sørg for at enheten er fulladet.
- Bruk en ende av en binders eller et annet tynt verktøy for å trykke inn tilbakestillingsknappen.
- For å pare på nytt trykker du på Bluetooth-paringsknappen bak på enheten.

Merk: Det oppladbare batteriet kan bare byttes ut av eKids sitt kundereparasjonsavdelingen.

Vedlikehold

- Det er viktig at enheten holdes så tørr og ren som mulig. Du kan rengjøre kabinetet med en klut eller svamp som er fuktet med mild såpe og vann. Bruk aldri sterke rengøringsmidler eller løsemidler, da disse kan skade enheten.
- Batteriladere som brukes med leken, skal sjekkes jevnlig for å se etter skader på ledningen, støpselet, kabinetet og andre deler. Hvis du finner skader, kan ikke enheten brukes før skaden er reparert.

Paristojen käyttöä koskevat varoitukset ja

turvallisuutta ja parasta suorituskykyä koskevat vinkit: (asianmukainen käyttö ja tuotteen kunnosapito)

- Käytä vain suositeltuja tai mukana toimitettuja paristoja tai niitä vastaavia.
- Käytä pidempään kestäviä alkaliparistoja.
- Älä sekoita keskenään uusia ja vanhoja paristoja tai alkaliparistoja, sinkki-hiili-paristoja ja ladattavia nikkeli-kadmium-akkuparistoja.
- Aseta paristot niin, että niiden navat (+/-) ovat kuvan osoittamalla tavalla.
- Poista tyhjä paristot tuotteesta.
- Lataa ladattavat akkuparistot aikuisen valvonnassa.
- Älä yritä ladata ei-ladattavia paristoja.
- Älä avaa paristoja tai lämmitä niitä tavallista ympäristön lämpötilaa kuumemmiksi.
- Estä paristojen vuotaminen tai vioittuminen poistamalla ne laitteesta, mikäli laitetta ei käytetä vähintään kuukauteen.
- Käsittele vuotavia paristoja erittäin varoen (vältä suoraa kosketusta silmien ja ihon kanssa). Jos paristosta vuotanut aine joutuu kosketuksiin silmän kanssa, huuhtelee silmää VALITTOMASTI haalealla ja kevyesti juoksevilla vedellä vähintään 30 minuutin ajan. Jos ainetta joutuu iholle, pese ihoa puhtaalla vedellä vähintään 15 minuutin ajan. Hakeudu lääkärin hoitoon, jos oireita ilmaantuu.
- Säilytä viileässä, kuivassa ja hyvin tuuletetussa paikassa kaukana vaarallisista tai tulenaroista aineista.
- Älä hävitä paristoja kotitalousjätteen mukana tai polttamalla.
- Noudata paristojen hävittämisessä ja kuljettamisessa sovellettavia paikallisia lakeja ja määräyksiä.

Puhdistaminen – Laitteen saa puhdistaa vain lämpimällä, kostealla liinalla. Älä käytä liuottimia jne.

Vanhemmat: Tarkasta laite säännöllisesti sellaisten olosuhteiden varalta, jotka voivat aiheuttaa tulipalon, sähköiskun tai henkilövahingon. Tällaisissa olosuhteissa tuotetta ei saa käyttää ennen kuin se on korjattu asianmukaisesti.

TÄRKEITÄ TURVAOHJEITA

- Huomioi kaikki varoitukset, lue kaikki ohjeet ja noudata niitä ja säilytä nämä ohjeet käsillä tulevia tarpeita varten.
- Älä käytä tätä tuotetta lähellä vettä.
- Älä peitä tuuletusaukkoja. Asenna valmistajan ohjeiden mukaisesti.
- Lämpö – Tuote tulee sijoittaa etäälle lämmönlähteistä, kuten lämpöpattereista, lämpörillioista, uuneista tai muista laitteista (mukaan lukien vahvistimet), jotka tuottavat lämpöä.
- Käytä ainoastaan valmistajan määrittelemiä lisävarusteita.
- Irrota tuote verkkovirrasta ukkosmyrskyjen aikana tai jos sitä ei käytetä pitkään aikaan.
- Huoltoa vaativat vauriot – Tuote tulee viedä ammattitaitoisen henkilön huollettavaksi, kun:
 - pistoke on vaurioitunut tai laite on altistunut sateelle.
 - esineitä on pudonnut tai nestettä on roiskunut kotolon sisään.
 - laite on pudonnut tai kotelo on vaurioitunut.
 - laitteen suorituskykyssä on merkittävä muutos tai se ei toimi normaalisti.
- Ympäristönsuojeluun liittyvät asiat on huomioitava paristojen hävittämisessä.
- Tuotteen päälle ei saa asettaa avotulta, kuten sytyttyjä kynttilöitä.
- Tuote soveltuu käytettäväksi trooppisissa ja/tai lauhkeassa ilmastossa.
- VAROITUS: Suojaa tuote sateelta ja kosteudelta tulipalo- tai sähköisku-vaaran pienentämiseksi.
- Verkkolaitteen pistoketta käytetään virran katkaisuun laitteesta ja sen on oltava helposti käytettävissä.
- Aikuisen on koottava tuote.

Tässä tuotteessa on sähkö- ja elektroniikkalaiteromun (SER) valikoivan lajittelun merkki.

Se tarkoittaa sitä, että tuotetta on käsiteltävä Euroopan parlamentin ja neuvoston direktiivin 2012/19/EU mukaisesti, jotta se voidaan kierrättää tai purkaa niin, että sen ympäristövaikutukset ovat mahdollisimman vähäiset.

Voit pyytää lisätietoa paikallisilta tai alueellisilta viranomaisilta. Elektroniikkatuotteet, joita ei lajitella valikoidusti, voivat olla vaarallisia ympäristölle ja ihmisten terveydelle niiden sisältämien vaarallisten aineiden vuoksi.

Laite on ostettaessa esitellytilassa myymäläesittelyjä varten. Poistut esitellytilasta siirtämällä tilakyttimeksi USB-, MP3- tai Bluetooth-tilaan.

Äänen tallentaminen (vain Bluetooth-tilassa)

- Voit tallentaa äänen Bluetooth-tilassa mikrofonin kautta, jolloin tiedosto tallennetaan USB-muistitikulle.
- Varmista, että tilakytin on "Bluetooth"-asennossa ja muistitikku on asetettu USB-porttiin.
- Kun Bluetooth-tilassa lauletaan, aloita äänen tallennus painamalla Tallennus/toisto-painiketta. Painamalla uudelleen keskeytät tallennuksen ja painamalla Pysäytystä pysäyttät tallennuksen.
- Vaihda USB-tilaan ja kuuntele tallennus valitsemalla tallennettu tiedosto!

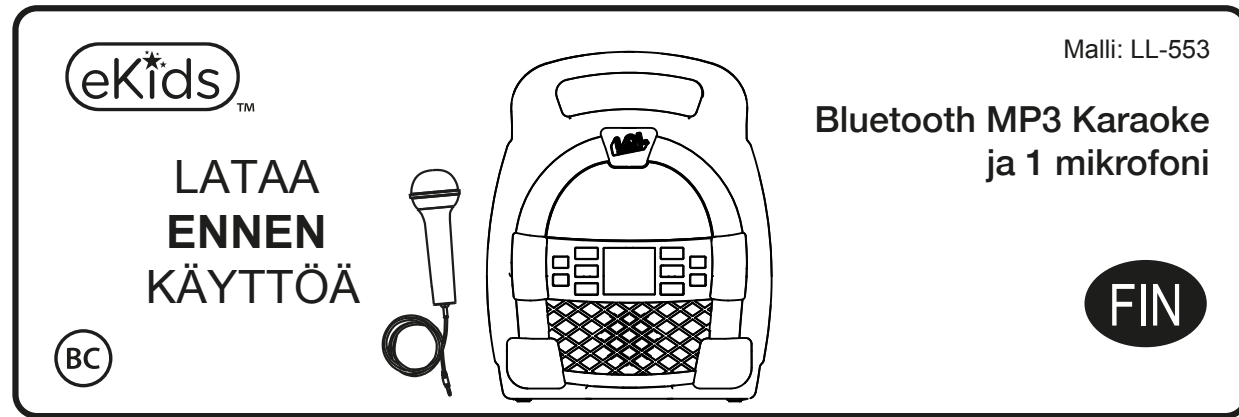

Tärkeä viesti asiakkaille

Kiitos huippulaatuisen elektroniikkatuottemme hankkimisesta. Varaa hetki aikaa näiden ohjeiden lukemiseen, jotta ymmärrät paremmin turvallisen ja oikean tavan käyttää tätä lelua, mikä parantaa sen käytettävyyttä.

Säilytä nämä ohjeet tulevia tarpeita varten, sillä niissä on tärkeitä tietoja. eKids vakuuttaa, että tämä laite täyttää RED-direktiivin 2014/53/EU olennaiset vaatimukset.

Aloituspöytä

Voit kuunnella musiikkia tällä laitteella kolmella tavalla:

- USB-tilassa voit liittää muistitikun laitteeseen ja kuunnella sillä tallentamiasi kappaleita.
- MP3-tilassa voit siirtää musiikkia laitteeseen tietokoneesta micro-USB-tiedonsiirtoportin kautta. Musiikki tallennetaan sisäiseen muistiin ja voit kuunnella sitä suoraan itse laitteesta.
- Bluetooth-tilassa voit suoratoistaa musiikkia älypuhelimesta tai muusta Bluetooth-laitteesta.

Huomautus: Kun käytät USB-tilaa tai sisäisen muistin tilaa, tämä laite on yhteensopiva VAIN .mp3- ja .wav-tiedostojen kanssa.

Laitteen lataaminen

1. Liitä mukana toimitettu micro-USB-johto laitteen takana olevaan micro-USB-latausporttiin.
2. Liitä johdon normaali USB-liitinpää tietokoneen USB-virtaporttiin tai muuhun USB-latauslaitteeseen. Lataa laitetta ensimmäisellä käyttökerralla noin 5 tuntia.

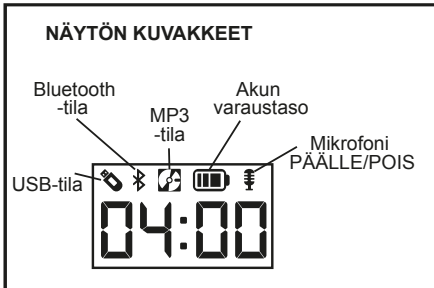

LAITE TAKAA

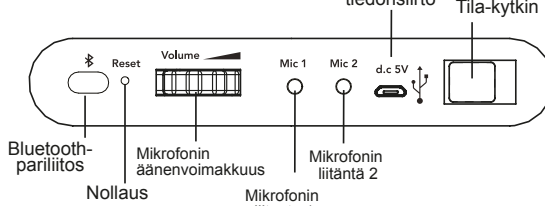

Kotelon sisäpuolella: USB-portti (USB-tilaan)

Parhaan suorituskyvyn saamiseksi käytä nopeaa 3.1 USB-asetmaa (ei sisälly toimitukseen), kun tallennat ääntä tästä laitteesta.

Huomautus: Hitaamman USB-asetman käyttäminen voi aiheuttaa Bluetooth-äänivirran ohituksia tai huonon suorituskyvyn.

Joskus tallennetussa musiikissa voi esiintyä ohituksia joutuen puhelimesi suoratoistonepeudesta.

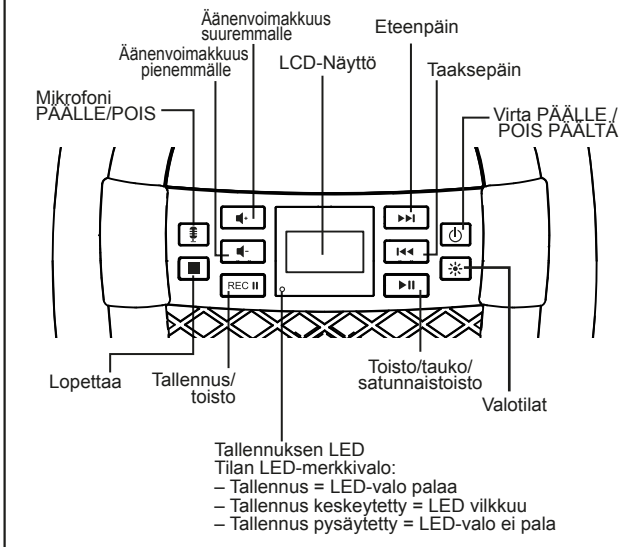

MIKROFONIN KÄYTTÄMINEN

- Yhdistä mikrofoni laitteen takana olevaan mikrofoniliitäntään 1 tai 2.
- Painamalla mikrofonin Päälle / kaiku / pois päältä -painiketta kytket mikrofonin päälle ja vahvistat ääntäsi, kun laulat.
- Painamalla uudelleen saat ääneesi "kaikutehosteen".
- Painamalla jälleen uudelleen kytket mikrofonin pois päältä.
- Säädä mikrofonin äänenvoimakkuutta käyttämällä laitteen takana olevaa säätöpyörää.

USB-tilan käyttäminen

- Varmista, että Tila-kytkimen asetus on USB.
- Kun laite on pois päältä, kytkie USB-muistitikku laitteen takana olevaan USB-porttiin.
 - Kytke laite päälle painamalla virtapainiketta. "USB"-kuvake näkyy näytössä ylävasemmalla.
 - Kun USB-muistitikku havaitaan, USB-muistitikussa olevien tiedostojen määrä ilmestyy LCD-näyttöön.
 - Paina Toisto-painiketta ja selaa sitten USB-muistitikulla olevia tiedostoja käyttämällä "Eteenpäin" - ja "Taaksepäin"-painiketta.
 - Painamalla "Toisto" näyttö vaihtuu näyttämään valitun kappaleetiedoston jäljellä olevan ajan. Kun painat "Toisto", automaattinen toisto kaikki toiminto aktivoituu ja kappaleet toistetaan tallennusjärjestyksessä. Keskeytä toisto painamalla uudelleen.

Toisto/tauko/satunnaistoisto

Pida painettuna, kun haluat satunnaistoistaa kappaleita toistaessasi musiikkia USB-tilassa tai MP3-tilassa. "SHU on" vilkkuu näytössä. Poista satunnaistoisto käytöstä pitämällä painiketta painettuna. "SHU off" vilkkuu näytössä.

MP3-tilan käyttäminen

- Varmista, että Tila-kytkin on asetettu MP3-tilaan ja USB-muistitikku on irrotettu laitteesta.
- Sisäänrakennetut kappaleet:** laitteeseen on tallennettu valmiiksi 2 kappaletta. Voit kuunnella ne painamalla Toisto.
- (Huomautus: sisäänrakennetut kappaleet eivät kuulu, jos laite on Bluetooth-tilassa tai USB-tilassa.)
- Kappaleiden tallentaminen:
- Kytke laite PÄÄLLE, yhdistä micro-USB-johto laitteen takana olevaan tiedonsiirtoporttiin. Yhdistä johdon toinen pää tietokoneesi USB-porttiin.
 - Laitteen pitäisi näkyä tietokoneessa tai Mac-laitteessa "asemana" tai "laitteena".
 - Etsi musiikkitiedostot tietokoneesta tai Mac-laitteesta (yleensä "My Music"-kansiossa). Huomautus: joissakin tietokoneissa musiikkitiedostosi saattavat sijaita muualla. Katso käyttöoppaasta lisätietoa.
 - Valitse haluamasi kappaleet (.mp3- ja .wav-tiedostot ovat yhteensopivia) ja vedä ne liitettyyn asemaan. Kun olet siirtänyt tiedostot, "poista" laite tietokoneesta ja irrota USB-johto laitteesta.
- Kappaleiden toistaminen:**
- Laitteen LCD-näyttö näyttää tallennettujen kappaleiden määrän. (esim.: 100 kappaletta olisi "01:00").
 - Voit selata laitteeseen tallennettuja tiedostoja käyttämällä "Eteenpäin" - ja "Taaksepäin"-painiketta.
 - Kun painat "Toisto", automaattinen toisto kaikki toiminto aktivoituu ja kappaleet toistetaan tallennusjärjestyksessä.
- Huomautus: sisäänrakennetut kappaleet kuuluvat sen jälkeen, kun kappaleet on siirretty tietokoneestasi.

Tiedostojen muuntaminen MP3-muotoon

iTunes-musiikkitiedostot tallennetaan oletuksena .m4a-muotoon, ja ne täytyy muuntaa .mp3-muotoon, jotta laite toistaa ne MP3-tilassa. Katso iTunesin (tai muun musiikkiohjelmiston) ohjeosiosta, miten muuntaminen .mp3-muotoon tapahtuu.

Bluetooth-tilan käyttäminen

- Valitse Tila-kytkimestä "Bluetooth"-asento. Bluetooth-tilan kuvake ilmestyy ja "bt" vilkkuu LCD-näytössä, kun laite on pariiliitossa. Kytke Bluetooth-laite päälle ja tee siitä "näkyvä" muille kytkemällä Bluetooth-tila päälle (tarkista Valinnat tai Asetukset).
- "BT-553" pitäisi ilmestyä laitteen Bluetooth-valikkoon. Jos "Not Connected" tai vastaava viesti ilmestyy, yhdistä valitsemalla "BT-553". Äänikehote vahvistaa, kun laitteen pariiliitos on valmis. Voit aloittaa musiikin suoratoiston asettamalla Bluetooth-laitteen toistotilaan.
- Voit selata laitteeseen tallennettuja kappaleita käyttämällä "Eteenpäin"- ja "Taaksepäin"-painiketta.
- Pariiliitos tapahtuu automaattisesti Bluetooth-tilassa. Yhdistä pariiliitos uudelleen painamalla laitteen takana olevaa Bluetooth-pariiliitospainiketta.

Vianmääritys

Jos laite ei vastaa:

- Varmista, että laite on ladattu täyteen.
 - Käytä pariiliitimen kärkeä tai muuta ohutta välinettä ja paina laitteen takana olevaa Nollaus-painiketta.
 - Voit muodostaa pariiliitoksen uudelleen painamalla Bluetooth-pariiliitospainiketta laitteen takana.
- Huomautus:** Ladattavan akun saa vaihtaa vain kuluttajille tarkoitettu eKids-korjausosasto.

Huolto

- Laite on tärkeä pitää mahdollisimman kuivana ja puhtaana. Voit puhdistaa kotelon miedolla saippuvedellä kostutetulla liinalla tai sienellä. Älä käytä voimakkaita puhdistusaineita tai liuottimia, sillä ne voivat aiheuttaa vaurioita.
- Lelun kanssa käytettävät akkulaturit on tarkastettava säännöllisesti, jotta johdossa, pistokkeessa, kotelossa tai muissa osissa ei ole vaurioita. Mikäli vaurioita on, akkulaturia ei saa käyttää ennen kuin vauriot on korjattu.

EC Declaration of Conformity

1.	Identification Number: LL-553.11Xv0R							
2.	Name and address of the manufacturer:							
	KIDdesigns, Inc. 1299 Main Street, Rahway, New Jersey, 07065, USA							
	EU Authorised Representative :							
	BMD – 3 Boulevard des Bretonnieres, 49124 St Barthelemy d’Anjou, France							
3.	The declaration of conformity is issued under the sale responsibility of KIDdesigns Inc.							
4.	Object of the declaration:							
	<table border="1" style="width: 100%; border-collapse: collapse;"> <tr> <td style="width: 25%;">Product Description:</td> <td>L.O.L. Surprise Remix Bluetooth MP3 Karaoke</td> </tr> <tr> <td>Product Color:</td> <td>Black, Pink % White</td> </tr> <tr> <td>Product Size:</td> <td>20.95cm (W) x 9.52cm (D) x 26.03cm (H)</td> </tr> </table>	Product Description:	L.O.L. Surprise Remix Bluetooth MP3 Karaoke	Product Color:	Black, Pink % White	Product Size:	20.95cm (W) x 9.52cm (D) x 26.03cm (H)	
Product Description:	L.O.L. Surprise Remix Bluetooth MP3 Karaoke							
Product Color:	Black, Pink % White							
Product Size:	20.95cm (W) x 9.52cm (D) x 26.03cm (H)							
5.	<p>The object of the declaration described in 4 is in conformity with the relevant Community harmonization legislation listed below:</p> <ul style="list-style-type: none"> - EMC Directive 2014/30/EU - RoHS Directive 2011/65/EU Annex II & amendment (EU) 2015/863 - Toy Safety Directive 2009/48/EC - REACH Regulation (EC) 1907/2006 with amendments No. 522/2009; (EU) 2018/2005; & (EU) 1272/2013; (EU) No.494/2011;(EU)No.835/2012;(EU) No. 2016/217;(EU)2015/326. - Packaging Directive 94/62/EC with amendments 2004/12/EC & 2005/20/EC - WEEE 2012/19/EC - Radio Equipment Directive (RED) 2014/53/EU 							

<p>6.</p>	<p>Relevant harmonized standards used are listed below:</p> <ul style="list-style-type: none"> - EN71-1: 2014+A1:2018 – Physical and Mechanical Requirements - EN71-2: 2011+A1:2014 – Flammability Requirements - EN71-3: 2019 – Migration of Certain Elements
<p>7.</p>	<p>Additional information:</p> <p>The object of declaration is in conformity with the following standards / regulations:</p> <ul style="list-style-type: none"> - REACH Annex XVII Entry 51 & 52 - Phthalates - REACH Annex XVII Entry 23 - Cadmium - REACH Annex XVII Entry 50 - PAHs - EN 60825-1: 2014 - Safety of Laser Products. - EN IEC 62115: 2005+A2:2011+A11:2012+A12:2015 – Safety of Electric Toys - EN 55014-1:2017 - EN 55014-2:2015 - EN 61000-3-2-2014 - EN 61000-3-3:2013 - ETSI EN 300 328 V2.2.2 (1029-07) - ETSI EN 301 489-1 V2.2.3 (2019-11) - ETSI EN 301 489-17 V3.2.2 (2019-12) - EN 62368-1:2014+A11:2017 - EN 62479:2010 - EN 50663:2017

For and on behalf of KIDdesigns Inc.

Signature: *David Stuter*

Place of issued: Rahway, New Jersey, USA

Date of issued: November 05, 2021