

iHome

Model: Li-B66MD
Bluetooth Speaker

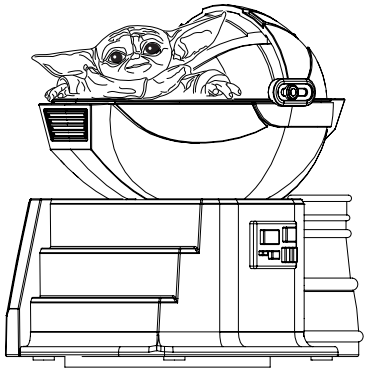

CHARGE BEFORE USE

user manual
QUESTIONS? Visit www.ekids.com

EN

Back

Li-B66MD

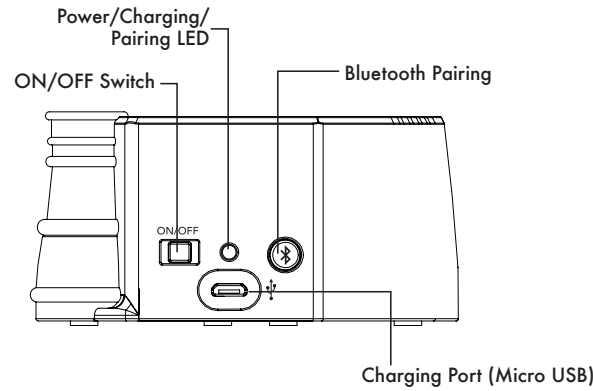

When not in use, slide Power Switch to the OFF position to save battery power.

3

Pairing with a Different Device

When the speaker is ON, it will automatically link with the previously paired Bluetooth device as long as that device is still within range (approx. 30 feet). So to pair with a different device you must press and hold the Bluetooth Pairing Button for 3 seconds to re-enter pairing mode.

Playing Audio Via Bluetooth

1. Move the ON/OFF Switch to the ON position to listen to audio streamed wirelessly from your paired iPad, iPhone, iPod or other Bluetooth device. The Power/Charging/Pairing LED on the unit will flash blue and a tone will sound as the unit searches for a previously paired device, and then turn solid blue once a previously paired device is detected.
2. Use the controls on your Bluetooth device to play or pause audio, navigate tracks and control volume.
3. When done listening, move the ON/OFF Switch to the OFF position to conserve the battery.

6

This item is NOT a toy



This product bears the selective sorting symbol for waste electrical and electronic equipment (WEEE).

This means that this product must be handled pursuant to European Directive 2012/19/EU in order to be recycled or dismantled to minimize its impact on the environment.

For further information, please contact your local or regional authorities.



Electronic products not included in the selective sorting process are potentially dangerous for the environment and human health due to the presence of hazardous substances.

We, ekids, declare that this device complies with the essential requirements of the RED Directive 2014/53/EU.
EU Authorized Representative: BMD – 3 Boulevard des Bretonnieres, 49124 St Barthelemy d'Anjou, France

1

Charging the Unit

Using the Li-B66MD

CHARGE UNIT BEFORE USE

1. Connect the micro USB plug to the micro USB charging port on the back of the unit.

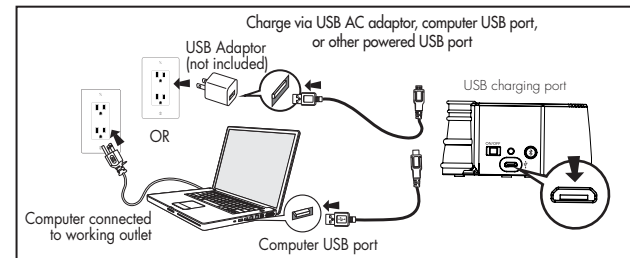

2. Connect the standard USB plug end of the cable to a power USB port on a computer or other USB charging device. For first time use, charge unit for about 5 hours.
3. The Power/Charging/Pairing LED on the back of the unit glows red steadily while the unit is charging and turns OFF once the unit is fully charged. If unit is not powered on when micro USB plug is connected, the red light glows steadily to indicate unit is charging.

4

Troubleshooting

Unit doesn't respond (no power)

- Make sure unit is completely charged.
- Check that all connections are correct and properly plugged in.
- Make sure your device is properly paired with the Li-B66MD.
- Make sure the ON/OFF Switch is not in the OFF position.
- The rechargeable battery in your speaker can be replaced only by eKids Consumer Repair Department.

Unit doesn't respond (locked up/ "frozen")

If the unit does not respond, try resetting the unit. Press and hold the Bluetooth button for 9 seconds. Note that doing so will clear settings, and any Bluetooth devices will need to be re-paired.

Trouble pairing device with Li-B66MD

Bluetooth implementation varies depending on your device's hardware and operating system. Please see our website for updates on pairing.

- When you power ON the speaker, it will automatically link with the last previously paired Bluetooth device if the device is still within range (approx. 30 feet). To pair with a different device you must turn off Bluetooth capability on the already paired device, or take it out of range.
- If your device does not auto-link when within range, re-pair the device. To do so, first delete the Li-B66MD from your Bluetooth device's menu.
- Make sure your device is working properly. Check your device's manual for details on Bluetooth pairing and linking.

7

IMPORTANT

Read before proceeding
If you have any question regarding the operation or use of this product, please visit www.ekids.com to view answers to frequently asked questions.

Li-B66MD

Introduction

Thank you for purchasing the Li-B66MD. This product is designed to provide high quality wireless sound for your iPad, iPhone, iPod, computer, PDA or other Bluetooth audio device. This instruction booklet explains the basic operation and care of the unit. Please read them carefully and keep for future reference.

Maintenance

- Place the unit on a level surface away from sources of direct sunlight or excessive heat.
- Protect your furniture when placing your unit on a natural wood and lacquered finish. A cloth or other protective material should be placed between it and the furniture.
- Clean your unit with a soft cloth moistened only with mild soap and water. Stronger cleaning agents, such as benzene, thinner or similar materials can damage the surface of the unit.

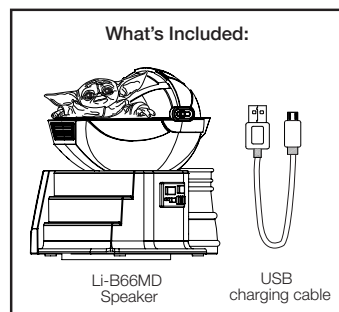

2

Pairing Your Device

Pairing is the setup process to introduce your Bluetooth-capable device to the B66. Once your device is paired, the B66 can recognize it and you can play your audio through it.

1. Make sure your Bluetooth device is fully charged. Turn on your Bluetooth device and make it "discoverable" by turning on Bluetooth mode (check in Options or Settings).
2. Slide the Power ON/OFF Switch to ON to turn on the B66. The first time the unit is powered on, it will enter auto-pairing mode and attempt to connect to a Bluetooth device (if so, skip to step 4). Otherwise, follow step 3 to begin pairing.
3. Press and hold the Bluetooth Pairing button for 3 seconds. The B66 will beep and the Power/Charging/Pairing LED on the back of the unit will flash red and blue.
4. "iHome B66" should appear in your device's Bluetooth menu. If "Not Paired", "Not Connected" or similar message appears, select "iHome B66" to connect it. If prompted for a passcode, enter "1234" on your device's keypad.
5. If pairing is successful, a tone will sound and the blue LED will glow solid, indicating the B66 is ready to play music. There should also be an indication on your device. Once the B66 is paired to a device, it will attempt to autolink when the device is within range (about 30 feet).

5

©2020 SDI Technologies, Inc. All Rights Reserved.
iHome is a registered trademark of SDI Technologies Inc.,
used under license.

Li-B66MDUEX0-210816-B(EU-EN)

Printed in China

iHome

Model: Li-B66MD
Bluetooth-højttaler

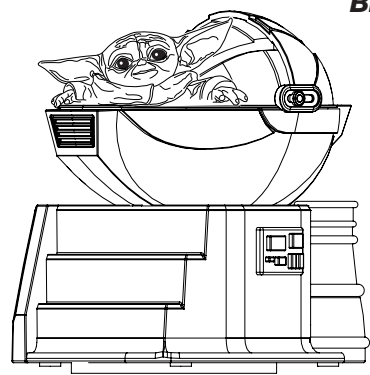

**OPLAD
FØR
BRUG**

brugermanual
Spørgsmål? Besøg www.ekids.com



Bagsiden

Li-B66MD

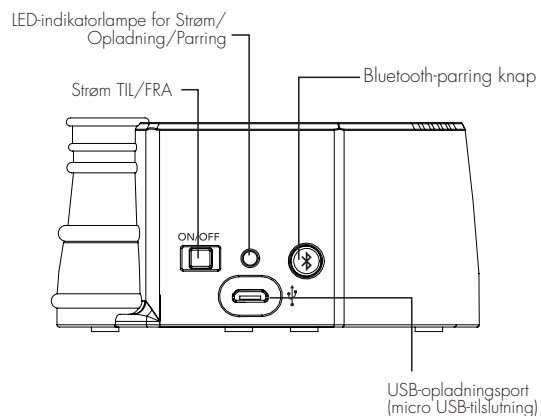

Skub strømknappen til FRA-positionen for at spare på batteristrømmen, når enheden ikke anvendes.

3

Brug af Li-B66MD-enheden

Etablering af parring med en anden enhed

Når en højttaler er i tilstanden ON opretter den automatisk forbindelse med en tidligere sammenparret Bluetooth-enhed, når den pågældende enhed er indenfor rækkevidde (ca. 10 meter/30 fod). Hvis du vil foretage parring med en anden enhed, skal du trykke på og holde knappen Bluetooth-parring nede i 3 sekunder for igen at gå i parringstilstand.

Afspilning af lyd via Bluetooth

1. Flyt knappen TIL/FRA til positionen TIL for at lytte til trådløs lydstreaming fra en iPad, iPhone, iPod eller anden Bluetooth-enhed, du har oprettet parring med. LED-kontrollampen Strøm/Opladning/Parring blinker blåt, og der lyder en tone, når enheden søger efter en tidligere parret enhed. Lampen lyser derefter konstant blåt, når en tidligere parret enhed registreres.
2. Brug kontrolknapperne på din Bluetooth-enhed til at afspille eller sætte lyd på pause, navigere mellem musiknumre og kontrollere lydstyrken.
3. Når du afslutter, skal du flytte kontakten TÆND/SLUK til stillingen SLUK for at spare på batteriet.

6

Denne enhed er IKKE et legetøj

Dette produkt er mærket med symbolet for affaldssortering for elektrisk og elektronisk udstyr (WEEE).



Dette betyder, at produktet skal håndteres i henhold til Det Europæiske Direktiv 2012/19/EU for at blive genanvendt eller opdelt i enkeltdele på den mest miljøforsvarlige måde.

Kontakt dine lokale eller regionale myndigheder for yderligere oplysninger. Elektroniske produkter, der ikke affaldssorteres, er potentielt miljø- og helbredsfarlige pga. af deres indhold af potentielt skadelige materialer.



Af miljømæssige årsager må elektrisk udstyr ikke bortskaffes sammen med husholdningsaffald. Kontakt din kommune for oplysninger om nærmeste indsamlingssted.

Vi, ekids, erklærer, at enheden overholder de væsentlige krav i RED-direktivet 2014/53/EU. EU-autoriseret repræsentant: BMD – 3 Boulevard des Bretonnieres, 49124 St Barthelemy d'Anjou, France

1

Opladning af enheden

OPLAD ENHEDEN FØR BRUG

1. Sæt micro USB-stikket til micro USB-opladningsporten bag på enheden.

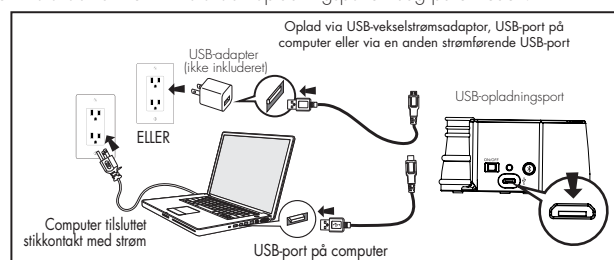

2. Sæt kabelenden med USB-standardstikket til en strømførende USB-port på en computer eller en anden til USB-oplading. Oplad enheden i fem timer den første gang.
3. LED-kontrollampen for Strøm/Opladning/Parring på bagsiden af enheden lyser konstant rødt, når enheden oplades, og slukker, når enheden er fuldt opladet. Hvis enheden ikke er tændt, mens et micro USB-stik er tilsluttet, lyser den røde lampe konstant for at angive, at enheden oplades.

4

Brug af Li-B66MD-enheden

Enheden svarer ikke (ingen strøm)

- Kontrollér, at enheden er ladet helt op.
- Kontrollér, at alle ledninger er tilsluttet korrekt og sidder godt fast.
- Kontrollér, at enheden har etableret korrekt parring med Li-B66MD-enheden.
- Kontrollér, at knappen TIL/FRA Skift ikke er i positionen FRA.
- Det genopladelige batteri i højttaleren må kun udskiftes af eKids afdeling for kundereparationer.

Enheden svarer ikke (låst/er fastfrosset)

Prøv at nulstille enheden, hvis enheden ikke svarer. Tryk på og hold knappen til Bluetooth-knap nede i 9 sekunder. Bemærk, at dette vil rydde alle indstillinger, og der skal foretages parring igen med evt. Bluetooth-enheder.

Problemer ved parring af enhed med Li-B66MD-enheden

Bluetooth-implemteringer varierer afhængigt af din enheds hardware og operativsystem. Se vores websted for opdateringer om parring.

- Når en højttaler er i tilstanden TIL opretter den automatisk forbindelse med den sidste sammenparrede Bluetooth-enhed, når den pågældende enhed er indenfor rækkevidde (ca. 10 meter/30 fod). Hvis du vil etablere parring med en anden enhed, skal du slukke for Bluetooth-funktionen på den allerede sammenparrede enhed eller placere denne uden for rækkevidde.
- Hvis din enhed ikke automatisk etablerer parring indenfor rækkevidde, skal dette rette på enheden. Det gøres ved først at slette Li-B66MD -enheden fra din enheds Bluetooth-menu.
- Kontrollér, at din enhed fungerer korrekt. Se i vejledningen til din enhed for yderligere oplysninger om Bluetooth-parring og sammenkædning.

Du kan få yderligere oplysninger og se de seneste instruktioner ved at besøge www.ekids.com

7

VIGTIGT

Læs dette, før der fortsættes
Hvis du har evt. spørgsmål vedrørende betjening eller brug af dette produkt, bedes du besøge www.ekids.com og se på svarene på de ofte stillede spørgsmål.

Li-B66MD

Introduktion

Tak, fordi du købte Li-B66MD. Dette produkt er udviklet til at levere trådløs lyd af høj kvalitet til din iPad, iPhone, iPod, computer, PDA eller andre enheder med Bluetooth-lyd. Denne betjeningsvejledning forklarer den grundlæggende betjening og vedligeholdelse af enheden. Læs vejledningen omhyggeligt, og opbevar den til senere reference.

Vedligeholdelse

- Anbring enheden på en plan overflade og væk fra områder med direkte sollys eller varmekilder.
- Beskyt dine møbler ved placering af enheden på naturtræ og lakerede overflader. Anbring en dug eller andet et beskyttende materiale mellem enheden og det pågældende møbel.
- Rengør enheden med en blød klud med mildt sæbevand. Brug af kraftigere rengøringsmidler som f.eks. fortyndere eller lignende kan beskadige enhedens overflade.

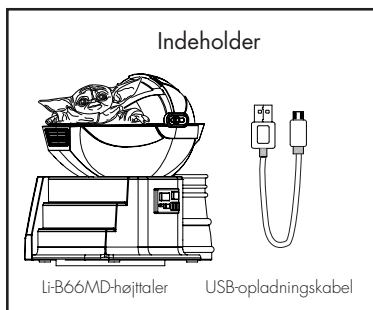

2

Parring af din enhed

Parring er en proces, der introducerer din enhed med Bluetooth til Li-B66MD-enheden. Når din enhed har etableret parring, kan Li-B66MD-enheden genkende den, og du kan afspille lyd via enheden.



1. Kontrollér, at din Bluetooth-enhed er helt opladet. Tænd for din Bluetooth-enhed, og gør den discoverable ved at tænde for Bluetooth-tilstand (se under Indstillinger).
2. KUB Strøm TIL/FRA til TIL for at tænde for Li-B66MD-enheden. Den første gang enheden tændes, er den i tilstanden til automatisk parring og forsøger at oprette forbindelse til en Bluetooth-enhed (hvis dette er tilfældet gå til trin 4). Hvis ikke følges trin 3 for at begynde parring.
3. Tryk på, og hold knappen til Bluetooth-parring nede i 3 sekunder. B66 bipper, og LED-kontrollampen Strøm/Opladning/Parring på bagsiden af enheden blinker rødt og blåt.
4. Teksten "iHome B66" bør nu kunne ses i din enheds Bluetooth-menu. Hvis teksten "Not Paired", "Not Connected" eller tilsvarende vises, skal du vælge "iHome B66" for at etablere forbindelsen. Indtast 1234 på enhedens tastatur, hvis du bedes om en adgangskode.
5. Når parringen er udført, lyder der en tone, og den blå LED-kontrollampe lyser konstant blåt, at Li-B66MD-enheden er klar til at afspille musik. Der bør også kunne ses en angivelse på din enhed. Når B66 er parret med en enhed, forsøger den automatisk at oprette forbindelse til enheden, når den er inden for rækkevidde (ca. 9 m).

5

©2020 SDI Technologies, Inc. Alle rettigheder forbeholdes.
iHome er et registreret varemærke tilhørende SDI Technologies Inc. og bruges under licens.

Li-B66MDUEX0210816-B (EUDK)

Trykt i Kina

iHome

Model: Li-B66MD

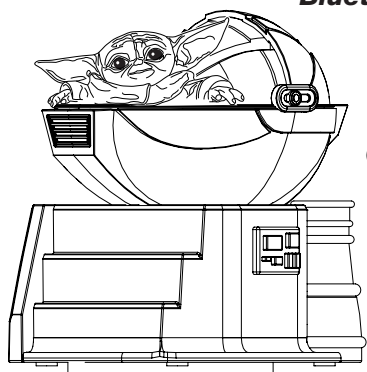
Bluetooth-luidspreker**OPLADEN
VOOR
GEBRUIK**Gebruikers handleiding
Vragen? Ga naar www.ekids.com

NL

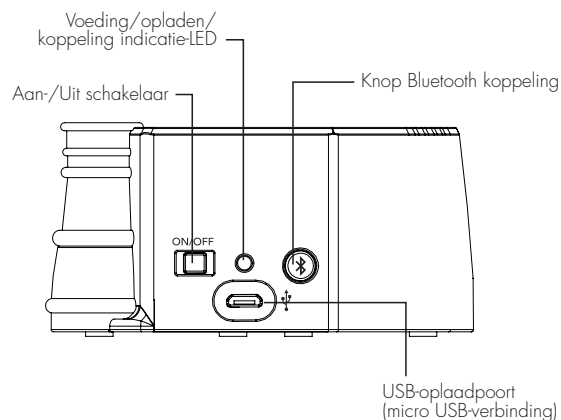
Achterkant**Li-B66MD****Schuif de Aan/uit-schakelaar naar de UIT-positie als u het apparaat niet gebruikt om de batterij te sparen.**

3

Koppelen met een ander apparaat

Als de luidspreker in AAN modus is, zal het automatisch verbinding proberen te maken met het eerder gekoppelde Bluetooth-apparaat zolang het apparaat binnen bereik is (ongeveer 10 meter). Om te koppelen met een ander apparaat moet u de knop Bluetooth koppeling 3 seconden ingedrukt houden om de pairingmodus te starten.

Audio afspelen via Bluetooth

- Schuif de Aan/Uit/Probeer mij naar de ON-positie om te luisteren naar draadloos gestreamde audio vanaf uw gekoppelde iPad, iPhone, iPod of ander Bluetooth-apparaat. De LED voor aan-uit/opladen/koppelen op het apparaat zal blauw knipperen en er zal een toon klinken wanneer het apparaat naar een eerder gekoppeld apparaat zoekt, en lyser derefter konstant blauw, nár en tidligere parret enhed registreres.
- Gebruik de bedieningselementen op uw Bluetooth-apparaat om audio af te spelen of te pauzeren, nummers te navigeren en het volume te bedienen.
- Zet wanneer u klaar bent met luisteren de AAN/UIT-schakelaar in de stand UIT om de batterij te sparen.

6

Dit artikel is GEEN speelgoed

Dit product bevat het symbool voor selectief sorteren van afval van elektrische uitrustingen en elektronica (WEEE).

Dit betekent dat dit product moet worden gehanteerd overeenkomstig de Europese richtlijn 2012/19/EU ten einde te worden gerecycled of gedemonteerd om de impact op het milieu te minimaliseren.

Neem contact op met uw plaatselijke of regionale overheid voor meer informatie. plaatselijke of regionale overheid. Elektronische producten die niet selectief gesorteerd worden, zijn potentieel gevaarlijk voor het milieu en de gezondheid van de mens omwille van de aanwezigheid van gevaarlijke stoffen.

CE

Wij, ekids, verklaren dat dit apparaat voldoet aan de essentiële eisen van de RED-richtlijn 2014/53/EU.

Geautoriseerde EU-vertegenwoordiger: BMD – 3 Boulevard des Bretonnières, 49124 St Barthelemy d'Anjou, France

1

Het apparaat opladen**De Li-B66MD gebruiken****APPARAAT OPLADEN VOOR GEBRUIK**

- Verbind de micro USB-stekker met de micro USB-oplaadpoort aan de achterkant van het apparaat.

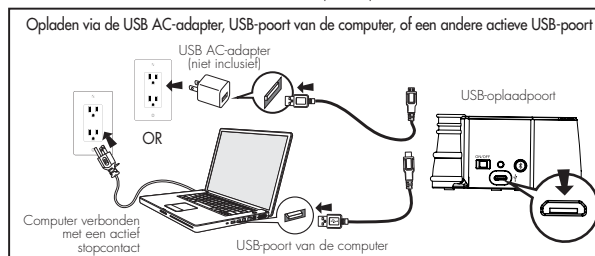

- Verbind het standaard USB-stekkerende met een actieve USB-poort op een computer of ander USB-oplaadapparaat. Laad het apparaat ongeveer vijf uur op voor het eerste gebruik.
- De LED voor aan-uit/opladen/koppelen aan de achterkant van het apparaat brandt constant rood als het apparaat wordt opgeladen en gaat uit zodra het apparaat volledig is opgeladen. Als het apparaat niet ingeschakeld is wanneer de micro USB-stekker verbonden is, brandt het rode lichtje om aan te geven dat het apparaat wordt opgeladen.

4

Het apparaat reageert niet (geen voeding)**Problemen oplossen**

- Zorg ervoor dat het apparaat volledig opgeladen is.
- Controleer of alle verbindingen op de juiste manier zijn aangesloten.
- Controleer of het apparaat op de juiste manier is gekoppeld met de Li-B66MD.
- Controleer of de Aan/Uit mij schakelaar niet in de Uit-positie staat.
- De oplaadbare batterij in de luidspreker kan alleen worden vervangen door de afdeling ekids consumentenreparatie.

De eenheid reageert niet ("bevoren")

Wanneer het apparaat niet reageert, kunt u het apparaat resetten. Houd de knop Bluetooth koppeling 9 seconden ingedrukt. Hierdoor worden de instellingen gewist en de pairing met Bluetooth-apparaten moet worden herhaald.

Problemen met het koppelen van een apparaat de Li-B66MD

Bluetooth-implementatie hangt af van de hardware van uw apparaat en het besturingssysteem. Zie onze website voor updates voor koppelen.

- Als de luidspreker in ON-positie, zal het automatisch verbinding proberen te maken met het laatst gekoppelde Bluetooth-apparaat als het apparaat binnen bereik is (ongeveer 10 meter). Schakel de Bluetooth-functie van het reeds gekoppelde apparaat uit of plaats het buiten bereik als u een ander apparaat wilt koppelen.
- Als het apparaat niet automatisch wordt verbonden wanneer het binnen bereik is, koppelt u het apparaat opnieuw.
- Controleer of het apparaat goed werkt. Zie de handleiding van het apparaat voor details over Bluetooth-koppeling en verbinding.

Ga naar www.ekids.com/support voor meer informatie en voor de laatste instructies.

7

BELANGRIJK

Lees dit voor u verder gaat
Als u vragen heeft met betrekking tot de werking of het gebruik van dit product, ga dan naar www.ekids.com om antwoorden op veel gestelde vragen te bekijken.

Li-B66MD**Introductie**

Hartelijk dank voor de aankoop van de Li-B66MD Dit product is ontworpen om draadloos geluid van hoge kwaliteit te leveren voor uw iPad, iPhone, iPod, computer, PDA of Bluetooth-audioapparaat. Dit instructieboekje geeft informatie over het basisgebruik en de verzorging van dit apparaat. Gelieve dit goed door te lezen en te bewaren voor toekomstige referentie

Onderhoud

- Plaats het apparaat op een vlakke ondergrond, uit de buurt van overmatige hitte of warmtebronnen zoals direct zonlicht.
- Bescherm het meubelstuk wanneer u de het apparaat op natuurlijk, of gelakt hout plaatst. Een doek of ander beschermend materiaal moet thinner het apparaat en het meubelstuk geplaatst worden.
- Maak het apparaat schoon met een zachte, vochtige doek en slechts een milde zeep en water. Sterkere schoonmaakmiddelen zoals thinner of vergelijkbare materialen kunnen het oppervlak van het apparaat beschadigen.

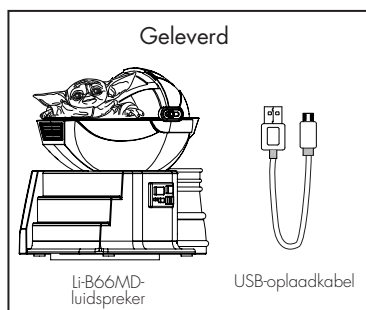

2

Uw apparaat koppelen

Koppelen is het instellingsproces waarbij uw Bluetooth-compatibele apparaat aan de Li-B66MD wordt geïntroduceerd. Zodra uw apparaat is gekoppeld herkent de Li-B66MD het en kunt u hier audio mee afspelen.



- Zorg ervoor dat het Bluetooth-apparaat volledig opgeladen is. Schakel het Bluetooth-apparaat in maak het "discoverable" door de Bluetooth-modus in te schakelen (kijk in Opties of Instellingen).
- Schuif de Aan/Uit mij schakelaar naar de AAN-positie om de Li-B66MD uit te schakelen. Wanneer u de eenheid de eerste keer inschakelt, start de eenheid de automatische pairing en wordt er getracht verbinding te maken met een Bluetooth-apparaat (ga in dat geval verder met stap 4). Ga anders verder met stap 3 om de pairing te starten.
- Houd de knop Bluetooth koppelen 3 seconden ingedrukt. De B66 zal piepen en de LED voor aan-uit/opladen/koppelen aan de achterkant van het apparaat zal rood en blauw knipperen.
- "iHome B66" moet op het Bluetooth-menu van uw apparaat verschijnen. Als "Not Paired", "Not Connected" of een vergelijkbaar bericht verschijnt, selecteert u "iHome B66" om het te verbinden. Als er om een wachtwoord wordt gevraagd, voert u "1234" in op het toetsenbord van het apparaat.
- Een toon zal klinken en de blauwe LED zal continu branden als het koppelen is gelukt, gaat het Bluetooth-indicatorlampje branden om aan te geven dat de Li-B66MD muziek kan afspelen. Er moet ook een indicatie op uw apparaat zijn. Zodra de B66 is gekoppeld met een apparaat, zal deze proberen automatisch te koppelen wanneer het apparaat binnen bereik is (ongeveer 9 meter).

5

©2020 SDI Technologies, Inc. Alle rechten voorbehouden.
iHome is een geregistreerd handelsmerk van SDI Technologies Inc.,
gebruikt onder licentie.

Li-B66MDUEXO210816-B [EU-NL]

Gedrukt in China

iHome

Malli: Li-B66MD

Bluetooth-kaiutin

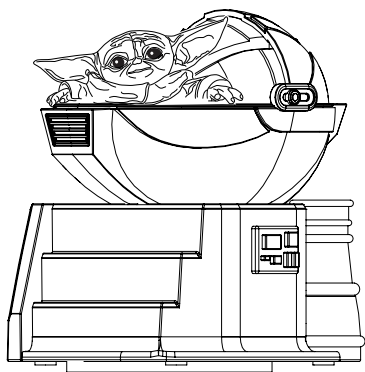

**LATAA
ENNEN
KÄYTTÖÄ**

Käyttöopas
KYSYMYKSIÄ? Käy osoitteessa www.ekids.com



Takaa

Li-B66MD

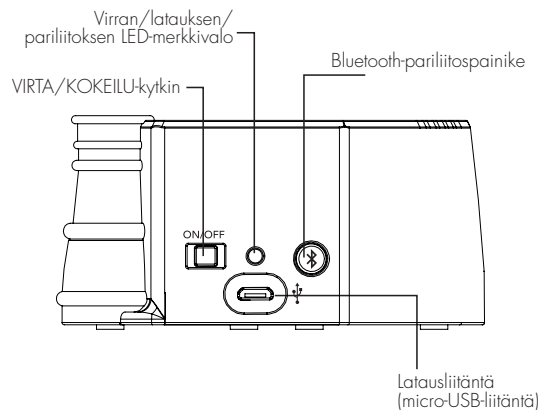

Kun laitetta ei käytetä, siirrä virtakytkin OFF-asentoon akkuvirran säästämiseksi.

3

Pariliitos toisen laitteen kanssa

Kun kaiutin on päällä, se yrittää automaattisesti yhteyttä viimeksi liitettyyn Bluetooth-laitteeseen niin kauan, kun laite on kantavuusalueella (noin 9 metriä). Jos haluat pariliitoksen eri laitteen kanssa, sinun täytyy painaa Bluetooth-pariliitospainike/Kaiutinpuhelinpainike ja pitää sitä painettuna 3 sekuntia, jolloin pääset uudelleen pariliitostilaan.

Äänen toistaminen Bluetoothin kautta

1. Siirrä VIRTA/KOKEILU-kytkin ole VIRTA-asentoon, jotta voit kuunnella ääntä, joka läheletään langattomasti iPad-, iPhone-, iPod-laitteesta tai muusta Bluetooth-laitteesta. Laitteen virran / lataamisen / laiteparin muodostamisen LED-merkkivalo vilkkuu sinisenä ja äänimerkki toistetaan, kun se etsii aiemmin yhdistettyä laitetta. Merkkivalo alkaa palaa tasaisesti sinisenä, kun aiemmin yhdistetty laite on tunnistettu.
2. Käytä Bluetooth-laitteesi säätimiä äänen toistamiseen ja tauottamiseen, kappaleiden vaihtamiseen ja äänenvoimakkuuden säätämiseen.
3. Kun et enää käytä laitetta, käynnä PÄÄLLÄ/POIS-kytkin POIS-asentoon akun säästämiseksi.

6

Tärkeä viesti asiakkaille



Tässä tuotteessa on sähkö- ja elektroniikkalaiteromun (SER) valikoivan lajittelun merkki.

Se tarkoittaa sitä, että tuotetta on käsiteltävä Euroopan parlamentin ja neuvoston direktiivin 2012/19/EU mukaisesti, jotta se voidaan kierrättää tai purkaa niin, että sen ympäristövaikutukset ovat mahdollisimman vähäiset.

Voit pyytää lisätietoa paikallisilta tai alueellisilta viranomaisilta.



Elektroniikkatuotteet, joita ei lajitella valikoidusti, voivat olla vaarallisia ympäristölle ja ihmisten terveydelle niiden sisältämien vaarallisten aineiden vuoksi.

ekids vakuuttaa, että tämä laite täyttää RED-direktiivin 2014/53/EU olennaiset vaatimukset. EU: n valtuutettu edustaja: BMD – 3 Boulevard des Bretonnieres, 49124 St Barthelemy d'Anjou, France

1

Laitteen lataaminen

Li-B66MD-laitteen käyttäminen

LATAA LAITE ENNEN KÄYTTÖÄ

1. Yhdistä micro-USB-liitin laitteen takana olevaan micro-USB-latausliitäntään.

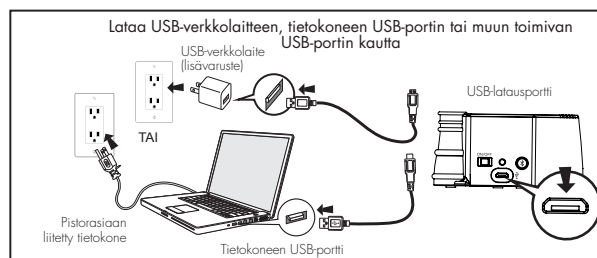

2. Yhdistä johdon normaali USB-liitinpää tietokoneen USB-virtaporttiin tai muuhun USB-latauslaitteeseen. Lataa laitetta ensimmäisellä käyttökerralla noin 5 tuntia.
3. Laitteen takaosassa oleva virran / lataamisen / laiteparin muodostamisen LED-merkkivalo palaa punaisena laitteen latauksen aikana ja sammuu, kun akku on ladattu täyteen. Jos laite ei ole kytkettyä virtaan, kun micro-USB-liitin yhdistetään, punainen valo palaa ilmaisten laitteen latausta.

4

Laite ei vastaa (ei virtaa)

- Varmista, että laite on ladattu täyteen.
- Tarkasta, että kaikki liitännät ovat oikein ja kunnolla yhdistetyt.
- Varmista, että laitteesi ja Li-B66MD-kaiuttimen pariliitos on onnistunut.
- Varmista, ettei VIRTA/KOKEILU-kytkin ole ON-asennossa.
- Vain kuluttajille tarkoitettu eKids-korjausosasto voi vaihtaa kaiuttimen ladattavan akun.

Laite ei vastaa (lukittunut/”jäätynyt”)

Jos laite ei vastaa, nollaa asetukset. Paina Bluetooth-pariliitospainike ja pidä sitä painettuna 9 sekuntia. Huomioi, että tämä tyhjentää asetukset ja pariliitokset Bluetooth-laitteisiin täytyy tehdä uudelleen.

Ongelmia pariliitoksessa Li-B66MD:n kanssa

Bluetoothin käyttöönotto vaihtelee riippuen laitteesta laitteesta ja käyttäjärjestelmästä. Katso verkkosivustoltamme pariliitännän päivitykset.

- Kun kytket kaiuttimen ON-asentoon, se yhdistyy automaattisesti viimeksi liitettyyn Bluetooth-laitteeseen, jos laite on kantavuusalueella (noin 9 metriä). Jos haluat muodostaa parin eri laitteen kanssa, sinun täytyy kytkeä Bluetooth pois päältä jo pariin yhdistetystä laitteesta tai viedä se kantaman ulkopuolelle.
- Jos laitteesi ei yhdisty automaattisesti ollessaan kantavuusalueella, muodosta pariliitos uudelleen. Tämän tehdäkseen sinun täytyy ensin poistaa Li-B66MD Bluetooth-laitteiden valikosta.
- Varmista, että laitteesi toimii oikein. Tarkista laitteesi käyttöoppaasta tiedot Bluetooth-pariliitoksesta ja yhdistämisestä.

Lisätietoa ja viimeisimmät ohjeet saat käymällä osoitteessa www.ekids.com

7

TÄRKEÄÄ

Lue ennen kuin jatkat
Jos sinulla on kysyttävää tuotteen toiminnasta tai käytöstä, käy osoitteessa www.ekids.com ja katso vastaukset usein kysytyihin kysymyksiin.

Esittely

Kiitämme sinua tuotteen Li-B66MD ostamisesta. Tuote on suunniteltu korkealaatuisen äänen toistoon langattomasti iPad-, iPhone-, iPod-laitteesta, tietokoneesta, PDA-laitteesta tai muusta Bluetooth-äänilaitteesta.

Tässä ohjekirjassa kuvataan laitteen peruskäyttö ja hoito. Lue ohjeet huolellisesti ja säilytä ne tulevia tarpeita varten.

Huolto

- Aseta laite tasaiselle pinnalle etäällä suorasta auringonpaisteesta tai liiallisesta lämmöstä.
- Suojaa huonekalut, jos asetat laitteen luonnonpuiselle ja lakatulle pinnalle. Liina tai muu suojaava materiaali tulee asettaa laitteen ja huonekalun väliin.
- Puhdista laite pehmeällä liinalla, joka on kostutettu pelkästään mieltoon saippuaveteen. Voimakkaat puhdistusaineet, kuten benseeni, tinneri tai vastaavat aineet voivat vahingoittaa laitteen pintaa.

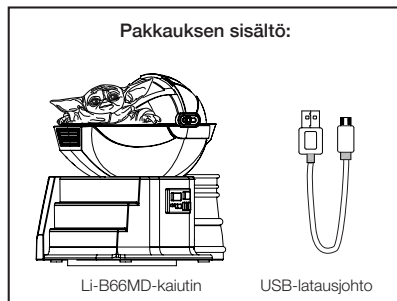

2

Pariliitoksen muodostaminen

Pariliitos on asetusprosessi, jolla Bluetooth-yhteensopiva laite ja Li-B66MD yhdistetään laitepariksi. Kun pariliitos on muodostettu, Li-B66MD tunnistaa toisen laitteen ja voit toistaa ääntä kaiuttimen kautta.



1. Varmista, että Bluetooth-laite on täyteen ladattu. Kytke Bluetooth-laite päälle ja tee siitä ”näkyvä” muille kytkemällä Bluetooth-tila päälle (tarkista Valinnat tai Asetukset).
2. Kytke Li-B66MD päälle siirtämällä VIRTA/KOKEILU-kytkin asentoon VIRTA. Ensimmäisellä käyttökerralla laite siirtyy automaattisesti pariliitostilaan ja yrittää saada yhteyden Bluetooth-laitteeseen (jos tämä tapahtuu, ohita vaiheeseen 4).
3. Paina Bluetooth-laitteparin muodostaminen -painiketta ja pidä sitä painettuna kolmen sekunnin ajan. B66 toistaa äänimerkin ja laitteen takana oleva virran / lataamisen / laiteparin muodostamisen LED-merkkivalo vilkkuu punaisena ja sinisenä.
4. ”iHome B66” pitäisi ilmestyä laitteesi Bluetooth-valikkoon. Jos ”Not Paired”, ”Not Connected” tai vastaava viesti ilmestyy, yhdistä valitsemalla ”iHome B66”. Jos salasanaa pyydetään, anna ”1234” laitteesi näppäimistöllä.
5. Jos laiteparin muodostaminen onnistuu, äänimerkki toistetaan ja sininen LED-valo palaa jatkuvasti, Li-B66MD on valmis toistamaan musiikkia. Myös laitteesi pitäisi näkyä tämä. Kun B66 on yhdistetty laitteeseen, se pyrkii muodostamaan yhteyden automaattisesti uudelleen, kun laite on kantaman sisällä (noin 9 metriä).

5

©2020 SDI Technologies, Inc. Kaikki oikeudet pidätetään.
iHome on SDI Technologies Inc. -yhtiön rekisteröity tavaramerkki,
jota käytetään lisenssillä.

Li-B66MDUEX0-210816-B (EUFI)

Painettu Kiinassa

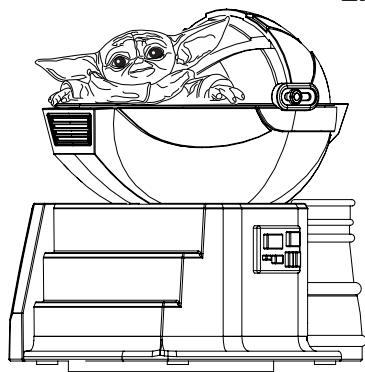

A CHARGER
AVANT
UTILISATION

guide d'utilisation
Des questions ? Visitez www.ekids.com

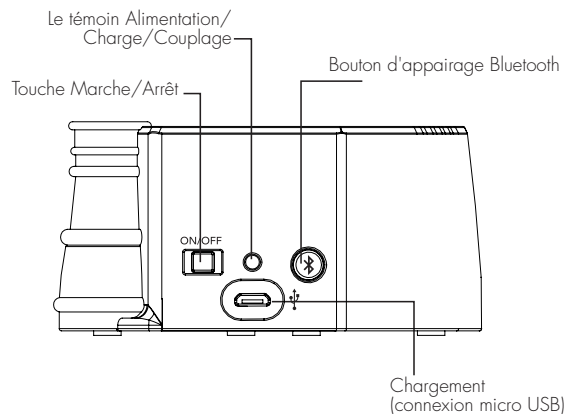

Lorsque l'appareil ne va pas être utilisé, positionnez le commutateur sur OFF pour économiser la batterie.

3

Couplage avec un appareil différent

Lorsque vous allumez l'enceinte, elle se connecte automatiquement à l'appareil Bluetooth précédemment connecté tant que cet appareil est à portée (environ 10 m). Pour coupler avec un appareil différent, vous devez maintenir appuyée la touche (Ⓜ) Couplage Bluetooth/Mains Libres pendant 3 secondes pour accéder de nouveau au mode couplage.

Écoute audio via Bluetooth

1. Positionnez l'interrupteur ON/OFF sur ON pour écouter l'audio diffusée sans fil à partir d'un iPad, iPhone, iPod ou autre appareil Bluetooth couplé. Le témoin Alimentation/Charge/Couplage sur l'unité clignote en bleu et une tonalité est émise pendant que l'unité recherche un appareil précédemment couplé, puis reste allumé en bleu fixe une fois qu'un appareil qui a déjà été connecté est détecté.
2. Utilisez les commandes de votre appareil Bluetooth pour lancer ou suspendre la lecture, parcourir les morceaux et contrôler le volume.
3. Lorsque vous aurez terminé d'écouter, appuyez sur la touche ON/OFF sur OFF pour éteindre l'appareil.

6

Cet article est PAS un jouet



Ce produit porte le symbole du tri sélectif des déchets d'équipements électriques et électroniques (DEEE).

Cela signifie que ce produit doit être traité conformément à la directive européenne 2012/19/EU afin d'être recyclé soit démantelé afin de minimiser son impact sur l'environnement.

Pour de plus amples renseignements, merci de contacter les autorités locales ou régionales.



Les produits électroniques non inclus dans le processus de tri sélectif sont potentiellement dangereux pour l'environnement et la santé humaine en raison de la présence de substances dangereuses.

Nous, ekids déclarons que cet appareil est conforme aux exigences essentielles de la directive RED 2014/53/UE.

Représentant autorisé de l'UE: BMD - 3 Boulevard des Bretonnières, 49124 St Barthelemy d'Anjou, France

1

Utilisation de Li-B66MD

Recharge de l'unité

Chargez l'appareil avant utilisation

1. Branchez le connecteur micro USB dans le micro-port USB de charge situé à l'arrière de l'unité.

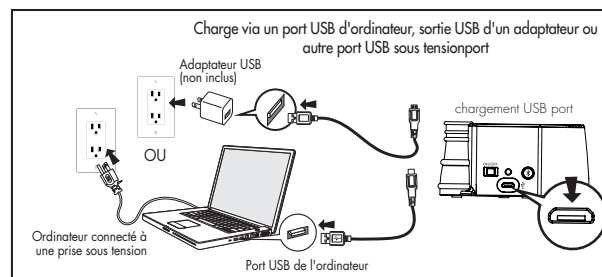

2. Connectez l'extrémité USB standard du câble à un port USB alimenté d'un ordinateur ou d'un autre appareil de charge USB. Pour la première fois, chargez l'unité pendant environ 5 heures.
3. Le voyant Alimentation/Charge/Couplage indicateur lumineux à l'arrière de l'unité s'allume en rouge de façon constante pendant que l'unité est en charge et s'éteint une fois que l'unité est complètement chargée. Si l'unité n'est pas allumée lorsque le connecteur micro USB est connecté, le témoin rouge reste allumé pour indiquer qu'elle est en charge. Si l'unité n'est pas allumée lorsque le connecteur micro USB est connecté, le témoin rouge reste allumé pour indiquer qu'elle est en charge.

4

L'unité ne répond pas (pas de courant)

- Assurez-vous que l'unité est complètement chargée.
- Vérifiez que toutes les connexions sont faites correctement.
- Vérifiez que votre appareil est correctement couplé avec l'Ui-B66
- Assurez-vous que le commutateur ON/OFF n'est pas sur OFF (droit).
- La batterie rechargeable de votre enceinte ne doit être remplacée que par un réparateur agréé eKids.

Dépannage

L'unité ne répond pas (verrouillée ou bloquée)

Maintenez appuyée la touche (Ⓜ) Bluetooth pendant 9 secondes. Il convient de noter que cette opération efface les paramètres et tout appareil Bluetooth couplé doit être couplé à nouveau.

Problème de couplage d'un appareil/ordinateur avec l'Ui-B66

Le couplage Bluetooth dépend du matériel de votre matériel et de son système d'exploitation. Visitez notre site web pour avoir des mises à jour sur les couplages.

- Lorsque vous allumez l'appareil ON, il se connecte automatiquement au dernier appareil Bluetooth précédemment connecté tant que cet appareil est à portée (environ 10 mètres). Pour coupler un autre appareil, vous devez désactiver le Bluetooth de l'appareil connecté, ou le placer hors de portée.
- Si votre appareil ne se couple pas automatiquement lorsqu'il se trouve à portée, re-couplez le dispositif. Pour ce faire, commencez par supprimer l'Li-B66MD du menu des périphériques Bluetooth.
- Assurez-vous que votre appareil fonctionne correctement. Vérifiez dans le manuel de votre appareil pour plus de détails sur le couplage et la connexion Bluetooth.

Pour plus d'informations et pour consulter les dernières instructions, rendez-vous sur www.ekids.com/support

7

IMPORTANT

À lire avant de continuer

Si vous avez des questions concernant le fonctionnement ou l'utilisation de ce produit, visitez www.ekids.com pour voir les réponses aux questions fréquemment posées.

Pour en savoir plus tout autre produit iHome, rendez-vous sur www.ihome.com

Présentation

Nous tenons à vous féliciter pour votre achat de Li-B67. Ce produit est conçu pour fournir un son sans fil de haute qualité pour votre iPad, iPhone, iPod, ordinateur, PDA ou autre appareil audio Bluetooth. Ce manuel d'instruction explique l'utilisation et l'entretien basique de l'unité. Veuillez les lire attentivement et les garder pour référence ultérieure.

Maintenance

- Tenez l'appareil sur une surface plane hors des rayons directs du soleil ou de toute chaleur excessive.
- Protégez vos meubles quand vous posez l'appareil sur du bois naturel ou sur une surface laquée. Un tissu ou un autre matériau de protection doit être placé entre l'appareil et le meuble.
- Nettoyez votre appareil uniquement avec un tissu doux et un peu de savon doux. Les agents nettoyants tels que le benzène ou autres détergents pourraient endommager la surface de l'appareil.

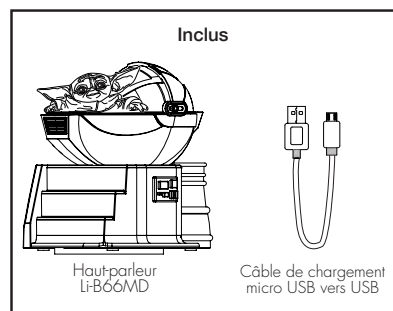

2

Coupler votre appareil

Le couplage est un processus qui permet la présentation de votre dispositif compatible Bluetooth à Li-B66MD. Une fois votre dispositif couplé, Li-B66MD peut le reconnaître et vous pouvez écouter vos fichiers audio à travers l'enceinte.



1. Assurez-vous que votre appareil Bluetooth est complètement chargé. Allumez votre appareil Bluetooth et le rendre « détectable » en activant le mode Bluetooth (reportez-vous aux Options ou Réglages).
2. Positionnez le commutateur ON/OFF sur ON pour allumer Li-B66MD. Lors de la première mise en marche, l'unité passe en mode couplage automatique et essaie d'établir une connexion avec un appareil Bluetooth (autrement, allez à l'étape 4). Dans le cas contraire, suivez l'étape 3 pour effectuer le couplage.
3. Maintenez appuyée le bouton (Ⓜ) Bluetooth pendant 3 secondes. Le Li-B66MD émet un bip et le témoin Alimentation/Charge/Couplage à l'arrière de l'appareil se met à clignoter en rouge et bleu.
4. « iHome B66 » doit apparaître dans le menu de votre appareil Bluetooth. Si « Not Paired », « Not Connected » ou un message similaire apparaît, sélectionnez « iHome B66 » pour la connecter. Répondez par « 1234 » si un mot de passe vous est demandé.
5. Si le couplage réussit, une tonalité est émise et le témoin bleu reste allumé, indiquant que le Li-B66MD est prêt à jouer de la musique. Votre périphérique devrait également afficher une confirmation. Une fois Li-B66MD couplée avec un appareil, elle essaie de se connecter automatiquement à un appareil qui se trouve à portée (dans un rayon d'environ 9 m).

5

iHome

Modell: Li-B66MD

Bluetooth-Lautsprecher

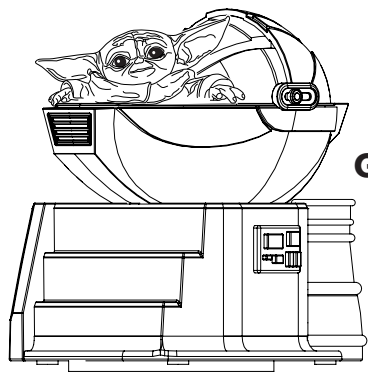

VOR
GEBRAUCH
LADEN

Benutzerhandbuch
Fragen? Besuchen Sie www.ekids.com



Rückseite

Li-B66MD

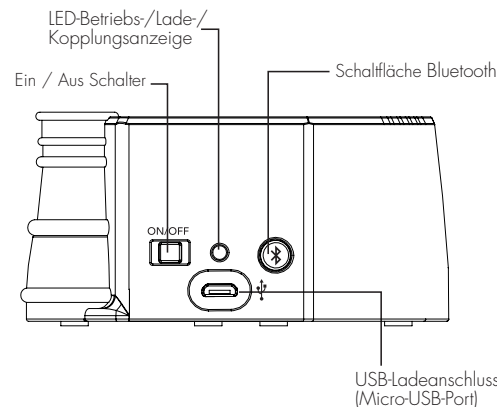

Stellen Sie während des Nichtgebrauchs den Betriebsschalter auf die Position AUS, um Energie zu sparen.

3

Koppeln mit einem anderen Gerät

Utilisation de Li-B66MD

Im Modus ON stellt der Lautsprecher automatisch die Verbindung mit einem bereits früher gekoppelten Bluetooth-Gerät her, sofern sich dieses innerhalb der Reichweite (ca. 9 m) befindet. Zum Koppeln mit einem anderen Gerät müssen Sie die Bluetooth-Taste für 3 Sekunden drücken und halten, um wieder in den Kopplungsmodus zu gelangen.

Audiowiedergabe über Bluetooth

1. Schieben Sie den ON/OFF Schalter in die Position ON, um Audio von Ihrem drahtlos gekoppelten iPad, iPhone, iPod oder einem anderen Bluetooth-fähigen Gerät zu hören. Die Betriebs-/Lade-/Kopplungs-LED am Gerät blinkt blau und es wird ein Signalton ausgegeben, während das Gerät nach einem zuvor gekoppelten Gerät sucht, sobald es ein früher gekoppeltes Gerät gefunden hat, leuchtet die Anzeige stetig blau.
2. Verwenden Sie zum Starten oder Anhalten der Audiowiedergabe, zum Navigieren der Titel und zur Lautstärkeregelung die Bedienelemente an Ihrem Bluetooth-Gerät.
3. Bewegen Sie den EIN/AUS-Schalter nach der Benutzung zum Energiesparen in die AUS-Position.

6

Dieses Produkt ist KEIN Spielzeug.



WEEE-Warnung:

Dieses Produkt trägt das WEEE-Entsorgungssymbol für Elektromüll und elektronische Geräte.

Dies bedeutet, dass das Produkt gemäß der europäischen Richtlinien 2012/19/EU behandelt werden muss, um recyclet oder auseinander genommen zu werden, um die Einflüsse auf die Umwelt zu minimieren. Für weitere Informationen kontaktieren Sie bitte Ihre lokalen oder regionalen Behörden.

Elektronische Produkte, die vom Entsorgungsverfahren ausgeschlossen sind, stellen möglicherweise, durch das Vorhandensein gefährlicher Substanzen, eine Gefahr für die Umwelt und die Gesundheit dar.



Wir, ekids, erklären, dass dieses Gerät mit den wesentlichen Anforderungen der RED-Richtlinie 2014/53/EU übereinstimmt.

Bevollmächtigter EU-Vertreter: BMD – 3 Boulevard des Bretonnieres, 49124 St Barthelemy d'Anjou, France

Charging the Unit

Gebrauch des Li-B66MD

CHARGE UNIT BEFORE USE

1. Connect the micro USB plug to the micro USB charging port on the back of the unit.

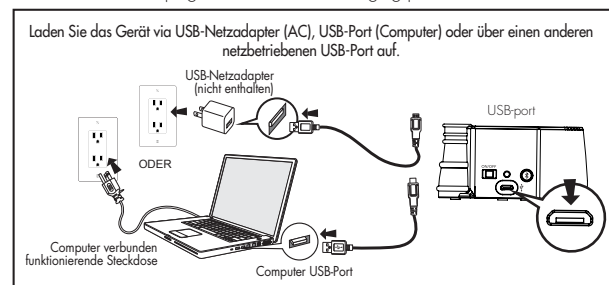

2. Stecken Sie den Standard-USB-Stecker in den USB-Anschluss eines Computers bzw. eines anderen USB-Ladegeräts. Laden Sie die Anlage vor der ersten Nutzung ca. 5 Stunden auf.
3. Die Betriebs-/Lade-/Kopplungs-LED an der Rückseite des Gerätes leuchtet rot, während das Gerät aufgeladen wird, und erlischt, sobald das Gerät vollständig aufgeladen ist. Ist das Gerät bei angeschlossenem Mikro-USB-Stecker nicht eingeschaltet, so leuchtet die rote Ladeanzeige.

4

Gerät reagiert nicht (keine Stromversorgung) Problembehandlung

- Vergewissern Sie sich, dass das Gerät vollständig aufgeladen ist.
- Vergewissern Sie sich, dass alle Verbindungskabel korrekt benutzt und ordentlich eingesteckt wurden.
- Vergewissern Sie sich, dass Ihr Gerät korrekt mit dem Li-B66MD verbunden ist.
- Vergewissern Sie sich, dass der Schalter ON/OFF nicht auf der Position OFF steht.
- Der im Lautsprecher integrierte Akku darf nur vom ekids Kundendienst ersetzt werden.

Das Gerät reagiert nicht („aufgehängt“)

Reagiert das Gerät nicht, so setzen Sie es zurück. Drücken und halten Sie die Bluetooth-Taste für 9 Sekunden. Bitte beachten Sie, dass hiermit alle Einstellungen zurückgesetzt werden und Bluetooth-Geräte erneut gekoppelt werden müssen.

Probleme bei der Kopplung des Li-B66MD mit einem Gerät

Die Bluetooth-Verbindung ist von der Hardware und dem Betriebssystem Ihres Geräts abhängig. Bitte besuchen Sie unsere Webseite für weitere Informationen bzw. Updates.

- Im Modus ON stellt der Lautsprecher automatisch die Verbindung mit dem zuletzt gekoppelten Bluetooth-Gerät her, sofern sich dieses innerhalb der Reichweite (ca. 9 m) befindet.
- Verbindet sich Ihr Gerät nicht automatisch innerhalb der Reichweite, so verbinden Sie es erneut. Hierzu löschen Sie zunächst das Li-B66MD im Bluetooth-Menü Ihres Geräts.
- Vergewissern Sie sich, dass das Gerät ordnungsgemäß funktioniert. Ziehen Sie das Benutzerhandbuch Ihres Audiogerätes bzgl. des Pairings zur Rate.

Weitere Informationen sowie aktuelle Hinweise finden Sie hier: www.ekids.com/support

7

WICHTIG

Vor der weiteren Vorgehensweise durchlesen. Sollten Sie Fragen bezüglich der Bedienung oder des Gebrauchs dieses Geräts haben, besuchen Sie uns unter www.ekids.com; dort finden Sie Antworten auf häufig gestellte Fragen.

Li-B66MD

Einleitung

Vielen Dank, dass Sie sich für das iHome Li-B67 entschieden haben. Dieses Produkt dient dazu, Musik von Ihrem iPad, iPhone, iPod, Computer, Minicomputer oder Ihrem Bluetooth-Audiogerät kabellos und in höchster Qualität abzuspielen.

Dieses Benutzerhandbuch erläutert die grundlegenden Funktionen und die Wartung der Anlage. Bitte lesen Sie die Gebrauchsanleitung gründlich durch und bewahren Sie sie für weitere Fragen auf.

Pflege

- Stellen Sie das Gerät eben auf. Vermeiden Sie direkte Sonneneinstrahlung und Hitze.
- Schützen Sie Ihre Möbel, wenn Sie das Gerät auf Naturholz und lackierte Oberflächen stellen. Legen Sie ein Tuch oder anderes schützendes Material zwischen Gerät und Möbelstück.
- Reinigen Sie das Gerät mit einem weichen Tuch. Benutzen Sie ausschließlich mildes Reinigungsmittel und Wasser. Starke Reinigungsmittel wie Benzol, Lösungsmittel und dergleichen beschädigen die Oberfläche des Geräts.

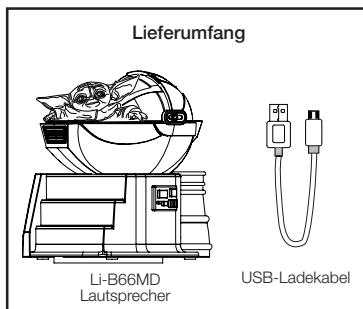

1

Pairing Ihres Gerätes

Die Kopplung ist das Herstellen der Verbindung eines Bluetooth-fähigen Geräts mit dem Li-B66MD. Nach der Kopplung erkennt der Li-B66MD das Gerät und kann das Audio wiedergeben.



1. Stellen Sie sicher, dass das Bluetoothgerät vollständig aufgeladen ist. Schalten Sie Ihr Bluetooth-Gerät ein und machen Sie es durch das Einschalten des Bluetooth-Modus „discoverable“ (zu finden unter Optionen oder Einstellungen).
2. Schieben Sie den Ein/Aus-Schalter auf EIN, um den Li-B66MD einzuschalten. Beim ersten Einschalten begibt sich das Gerät in den automatischen Kopplungsmodus und versucht, sich mit einem Bluetooth-Gerät zu verbinden (in diesem Fall springen Sie zu Schritt 4). Andernfalls führen Sie Schritt 3 aus, um mit dem Koppeln zu beginnen.
3. Halten Sie die Bluetooth-Kopplung-Taste 3 Sekunden lang gedrückt. Der B66 gibt einen Signalton aus und die Betriebs-/Lade-/Kopplungs-LED an der Rückseite des Gerätes blinkt rot und blau.
4. „iHome B66“ sollte im Bluetooth-Menü Ihres Gerätes erscheinen. Wird „Not Paired“, „Not Connected“ oder eine ähnliche Meldung angezeigt, so tippen Sie auf „iHome B66“, um zu verbinden. Wird ein Passwort verlangt, so geben Sie über die Tastatur Ihres Gerätes „1234“ ein.
5. Bei erfolgreicher Kopplung wird ein Signalton ausgegeben und die blaue LED leuchtet dauerhaft, der Li-B66MD ist jetzt zur Musikkopplung bereit. Es sollte auch ein Hinweis auf Ihrem Gerät angezeigt werden. Sobald der B66 mit dem Gerät gekoppelt ist, versucht er, automatisch eine Verbindung herzustellen, wenn sich das Gerät in Reichweite befindet (circa 9 m).

5

©2020 SDI Technologies, Inc. Alle Rechte vorbehalten.
iHome ist eine eingetragene Marke von SDI Technologies Inc.
und wird unter Lizenz verwendet.

Li-B66MDUEX0-210816-B (EU-DE)

Gedruckt in China

iHome

Modello: Li-B66MD
Altoparlante Bluetooth

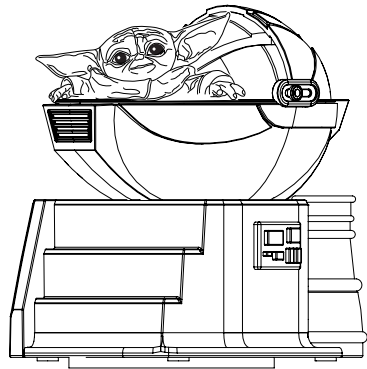

**CARICARE
PRIMA
DELL'USO**

Manuale di istruzioni
Avete domande? Visitare www.ekids.com



Parte posteriore

Li-B66MD

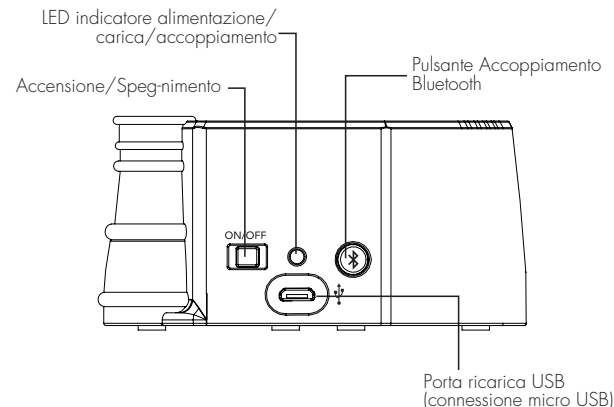

Quando non in uso, portare l'interruttore Power in posizione OFF per risparmiare la batteria.

3

Utilizzo del Li-B66MD

Accoppiamento con un dispositivo diverso

Quando l'altoparlante è in modalità ON, esso si collegherà automaticamente al dispositivo Bluetooth accoppiato in precedenza se tale dispositivo è ancora nella portata (circa 30 piedi). Quindi per accoppiare un dispositivo diverso, si deve premere e tenere premuto il pulsante Accoppiamento Bluetooth per 3 secondi per riavviare la modalità di accoppiamento.

Riproduzione audio via Bluetooth

1. Portare l'interruttore ON/OFF in posizione ON per ascoltare la radio trasmessa in modalità wireless dal proprio iPad, iPhone, iPod o altro dispositivo Bluetooth accoppiato. Il LED di Accensione/Ricarica/Accoppiamento sull'unità lampeggia blu e si sente un segnale acustico quando l'unità cerca un dispositivo accoppiato in precedenza, e diventa blu fisso una volta che un dispositivo accoppiato in precedenza è rilevato.
2. Utilizzare i controlli sul proprio dispositivo Bluetooth per riprodurre o mettere in pausa l'audio, muoversi tra le tracce e controllare il volume.
3. Terminato l'ascolto, portare l'interruttore ON/OFF in posizione OFF per conservare la batteria.

6

Questo dispositivo NON è un giocattolo



Questo prodotto è contrassegnato dal simbolo per la cernita selettiva per i rifiuti di apparecchiature elettriche ed elettroniche (RAEE).

Ciò significa che esso deve essere trattato in conformità con la direttiva europea 2012/19/EU, onde riciclarlo o smontarlo riducendo al minimo l'impatto sull'ambiente.

Per ulteriori informazioni, contattare le autorità locali o regionali.



I prodotti elettronici non smaltiti con un processo di cernita selettiva sono potenzialmente pericolosi per l'ambiente e la salute umana, a causa della presenza di sostanze nocive.

Noi, ekids dichiariamo che questo dispositivo è conforme ai requisiti essenziali della Direttiva RED 2014/53/UE.

Rappresentante autorizzato UE: BMD - 3 Boulevard des Bretonnieres, 49124 St Barthelemy d'Anjou, France

Ricarica dell'unità

Utilizzo del Li-B66MD

Ricaricare l'unità prima dell'uso.

1. Collegare il connettore micro USB alla porta di ricarica micro USB situata sul retro dell'unità.

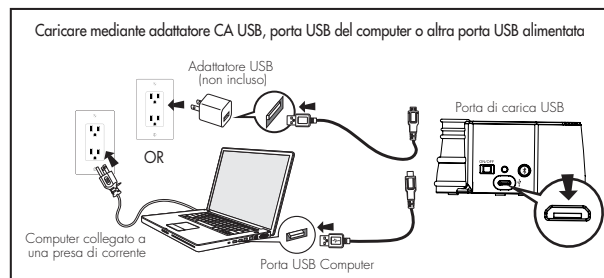

2. Collegare l'estremità con il connettore USB standard ad una porta USB di un computer o di un qualsiasi dispositivo di ricarica USB. Al primo utilizzo, ricaricare l'unità per circa 5 ore.
3. Il LED di Accensione/Ricarica/Accoppiamento sul retro dell'unità si accende rosso fisso mentre l'unità è in ricarica e si spegne una volta che l'unità è completamente ricaricata. Se l'unità non è alimentata quando viene collegato una presa micro USB la spia luminosa rossa è costantemente accesa per indicare che l'unità è in carica.

4

Risoluzione dei problemi

L'unità non reagisce (manca l'alimentazione)

- Accertarsi che l'unità sia completamente carica.
- Verificare che tutte le connessioni siano corrette e gli spinotti siano inseriti correttamente.
- Assicurarsi che il dispositivo sia correttamente accoppiato con l'Li-B66MD.
- Assicurarsi che l'interruttore ON/OFF non sia in posizione OFF.
- La batteria ricaricabile nell'altoparlante può essere sostituita solo dal servizio assistenza clienti di eKids.

L'unità non risponde (bloccata/"congelata")

Se l'unità non risponde, provare a ripristinarla. Premere e tenere premuto il pulsante Accoppiamento Bluetooth per 9 secondi. Si noti che facendo ciò saranno cancellate le impostazioni e ogni dispositivo Bluetooth dovrà essere nuovamente riaccoppiato.

Problemi durante l'accoppiamento di un dispositivo con Li-B66MD

L'implementazione del Bluetooth varia in base all'hardware e al sistema operativo del dispositivo. Consultare il nostro sito per aggiornamenti sull'accoppiamento.

- Quando l'altoparlante è ON, esso si collegherà automaticamente al dispositivo Bluetooth accoppiato in precedenza se tale dispositivo è ancora nella portata (circa 30 piedi). Così, per accoppiarla con un dispositivo diverso, spegnere la funzionalità Bluetooth del dispositivo già collegato o uscirne dal raggio di azione.
- Se il dispositivo non si collega automaticamente entro il raggio di azione, riaccoppiare il dispositivo. Per farlo, prima cancellare l'Li-B66MD dal menu dei dispositivi Bluetooth.
- Accertarsi che il dispositivo funzioni correttamente. Consultare il manuale di istruzioni del dispositivo per dettagli su accoppiamento e connessione Bluetooth.

Per ulteriori informazioni e per consultare l'ultima versione delle istruzioni, visitare il sito

www.ekids.com/support

7

IMPORTANTE

Leggere prima di procedere
In caso di domande relative al funzionamento e all'uso di questo prodotto, visitare www.ekids.com per vedere le risposte alle domande frequenti.
Per maggiori informazioni sugli altri prodotti iHome, visitare www.ihome.com

Li-B66MD

Introduzione

Grazie per aver acquistato l'Li-B66MD. Questo prodotto è stato progettato per fornire un suono di alta qualità con tecnologia senza fili per iPad, iPhone, iPod, computer, PDA e altri dispositivi audio dotati di connettività Bluetooth. Questo libretto di istruzioni illustra il funzionamento di base e la cura dell'unità. Si prega di leggerlo attentamente e di conservarlo per una futura consultazione.

Manutenzione

- Collocare l'unità su una superficie piana, lontano dalla luce diretta del sole e da fonti di calore eccessivo.
- Proteggere i mobili quando si pone l'unità su una finitura in legno naturale o laccata. Collocare un panno o altro materiale di protezione tra l'unità e il mobile.
- Pulire l'unità con un panno morbido inumidito solo con acqua e sapone delicato. Agenti detergenti aggressivi, come benzene, diluente o prodotti simili possono danneggiare la superficie dell'unità.

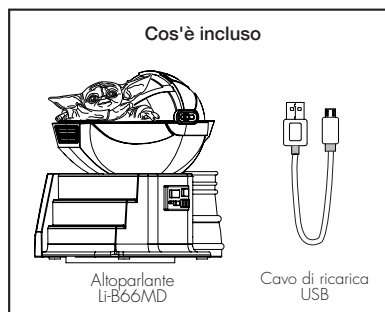

Accoppiamento del dispositivo

L'accoppiamento è un processo di configurazione per presentare il dispositivo con capacità Bluetooth all'Li-B66MD. Una volta che il dispositivo è accoppiato, Li-B66MD può riconoscerlo e riprodurre l'audio attraverso di esso.

1. Accertarsi che il dispositivo Bluetooth sia completamente carico. Accendere il proprio dispositivo Bluetooth e renderlo "discoverable" attivando la modalità Bluetooth (controllare in Opzioni o Impostazioni).
2. Portare l'interruttore ON/OFF su ON per accendere l'Li-B66MD. La prima volta che si accende l'unità, essa accede alla modalità di accoppiamento automatico e tenta di collegarsi a un dispositivo Bluetooth (se così, passare al passo 4). Altrimenti, seguire il passo 3 per iniziare l'accoppiamento.
3. Tenere premuto il pulsante Accoppiamento Bluetooth per 3 secondi. Il B66 emette un bip e il LED di Accensione/Ricarica/Accoppiamento sul retro dell'unità lampeggia rosso e blu.
4. "iHome B66" dovrebbe apparire nel menu Bluetooth del proprio dispositivo. Se viene visualizzato il messaggio "Not Paired", "Not Connected" o simile, selezionare "iHome B66" sul dispositivo da collegare. Se richiesta una password, immettere "1234" sulla tastiera del proprio dispositivo.
5. Se l'accoppiamento è effettuato con successo, viene emesso un segnale acustico e il LED blu si accende fisso, indicando che Li-B66MD è pronta per riprodurre la musica. Ci dovrebbe essere anche un'indicazione sul proprio dispositivo. Una volta che Li-B66MD è stata accoppiata a un dispositivo, esso tenterà di collegarsi automaticamente quando il dispositivo è nel raggio di azione (circa 30 piedi).

5

©2020 SDI Technologies, Inc. Tutti i diritti riservati.
iHome è un marchio commerciale registrato di SDI Technologies Inc.,
usato sotto licenza.

Li-B66MDUEXO-210816-B(EU-IT)

Stampato in Cina

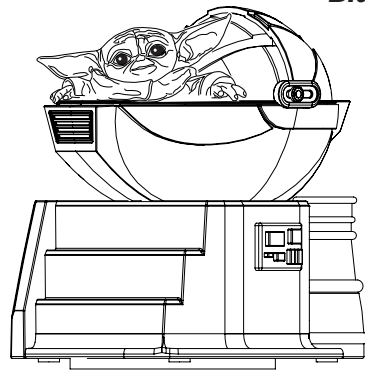

LAD OPP
FØR
BRUK

Bruksanvisning
SPØRSMÅL? Besøk www.ekids.com



Tilbake

Li-B66MD

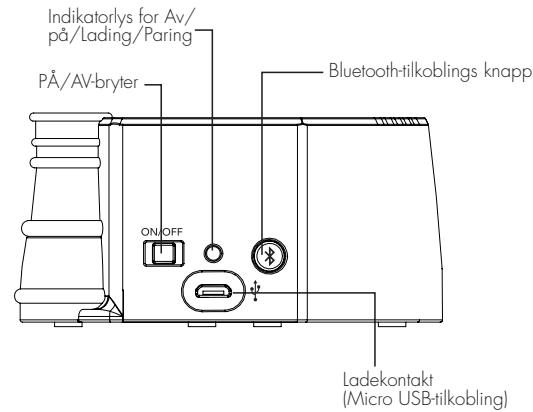

Når den ikke er i bruk, skyver du strømbryteren til OFF for å spare strøm.

3

Paring med en annen enhet

Når høytaleren er PÅ, kobler den seg automatisk til en tidligere parede Bluetooth-enhet, så lenge enheten fortsatt er innenfor rekkevidde (ca. 10 meter). Så for å pare med en annen enhet, holder du inne Bluetooth-tilkoblingsknapp/Høytalerknapp i 3 sekunder for å starte paring-modus igjen.

Spille av lyd via Bluetooth

1. Skyv PÅ/AV-bryteren til PÅ for å høre lyd som strømmes trådløst fra en parede iPad, iPhone, iPod eller en annen Bluetooth-enhet. LED-lampen for Strøm/Lading/Paring på enheten vil blinke blått, og du vil høre en pipelyd når enheten finner et utstyr som den har vært parede til før, og vil så lyse konstant blått når en tidligere parede enhet er oppdaget.
2. Bruk kontrolltastene på ditt Bluetooth-utstyr for å spille av eller for å pause musikken, for å bytte lydspor, og for å justere volumet.
3. Når du er ferdig med å lytte, sett ON/OFF bryteren på OFF, slik at du sparer batteriet.

6

Viktig melding til kunder



Dette produktet har symbolet for kildesortering av elektrisk avfall og elektronisk utstyr (WEEE).

Det betyr at produktet må håndteres i henhold til EU-direktiv 2012/19/EU og resirkuleres eller demonteres for å minimere påvirkningen på miljøet.

For mer informasjon tar du kontakt med lokale eller regionale myndigheter.



Elektroniske produkter som ikke er inkludert i den selektive sorteringsprosessen er potensielt farlige for miljøet og helse på grunn av de farlige stoffene.

Vi, ekids, erklærer at denne enheten overholder de viktigste kravene i RED-direktiv 2014/53/EU.

EU-autorisert representant: BMD – 3 Boulevard des Bretonnieres, 49124 St Barthelemy d'Anjou, France

1

Lade enheten

Bruke Li-B66MD

LAD OPP ENHETEN FØR BRUK

1. Koble Micro USB-pluggen til Micro-USB ladeporten på baksiden av enheten.

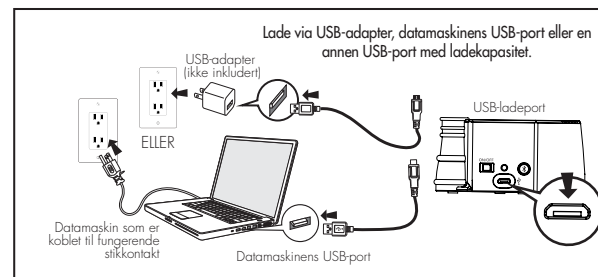

2. Koble USB-kontakten til USB-ladeporten på en datamaskin eller en annen USB-ladeenhet. Lad enheten i 5 timer før første gangs bruk.
3. LED-lampen for Strøm/Lading/Paring på baksiden av enheten lyser rødt kontinuerlig mens enheten lades opp, og slås AV når enheten er fulladet. Hvis enheten ikke er skrudd på når Micro USB-kontakten er koblet til, lyser de røde lysene jevnt for å indikere at enheten lades.

4

Enheten reagerer ikke (ingen strøm)

- Sørg for at enheten er fulladet.
- Sjekk at alle forbindelser er korrekte og riktig satt inn.
- Sørg for at enheten er riktig sammenkoblet med Li-B66MD.
- Sørg for at PÅ/AV-bryteren er ikke satt til AV.
- Det oppladbare batteriet i høytaleren kan kun byttes av eKids reparasjonsteknikere.

Enheten reagerer ikke (låst/fryst)

Hvis enheten ikke svarer, kan du prøve å tilbakestille den. Hold inne Bluetooth-tilkoblingsknapp i 9 sekunder. Vær oppmerksom på at dette vil slette alle innstillinger, og at Bluetooth-enheter må pares om igjen.

Problemer med å pare enheten med Li-B66MD

Bluetooth-funksjonaliteten varierer avhengig av enhetens maskinvare og operativsystem. Se vår hjemmeside for oppdater informasjon om paring.

- Når du skrur PÅ høytaleren, kobler den seg automatisk til den sist pærede Bluetooth-enheten hvis den er fortsatt innenfor rekkevidde (ca. 10 meter). For å pare med en annen enhet må du slå av Bluetooth-funksjonaliteten på den allerede pærede enheten eller flytte den utenfor rekkevidde.
- Hvis enheten din ikke kobler seg til automatisk når den er innenfor rekkevidde, må du pare enheten om igjen. For å gjøre dette må du først slette Li-B66MD fra menyen for Bluetooth-enheter.
- Sørg for at enheten fungerer som den skal. Sjekk enhetens brukerhåndbok for informasjon om Bluetooth-paring og linking.

Besøk www.ekids.com for å få mer informasjon og for å se de nyeste instruksjonene.

7

VIKTIG

Li-B66MD

Hvis du har spørsmål om operasjonen eller bruken av dette produktet, kan du besøke www.ekids.com for å se svar på vanlige spørsmål.

Innledning

Takk for at du har kjøpt Li-B66MD. Dette produktet er designet for å gi trådløs kvalitetslyd for iPad, iPhone, iPod, datamaskin, PDA og andre Bluetooth-baserte lydenheter.

Dette veiledningsheftet forklarer grunnleggende bruk og vedlikehold av enheten. Les det nøye og ta vare på det til fremtidig referanse.

Vedlikehold

- Plasser enheten på en plan overflate borte fra direkte sollys og sterke varmekilder.
- Dekk til møblene når du plasserer enheten på overflater av ubehandlet treverk eller lakk. Plasser en duk eller annet beskyttende materiale mellom enheten og møbler.
- Rengjør enheten med en myk klut vætet med mild såpe og vann. Sterke rengjøringsmidler, som for eksempel benzen, tynnere og lignende materiale, kan skade enhetens overflate.

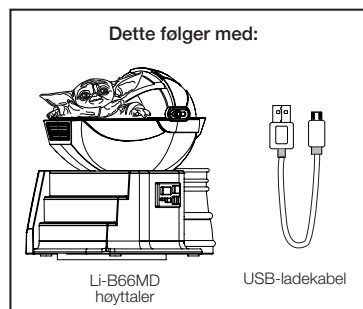

Li-B66MD høytaler

USB-ladekabel

2

Pare enheten din

Paring er installasjonsprosessen for å knytte sammen den Bluetooth-kompatible enheten og Li-B66MD. Når enheten er parede, kan Li-B66MD gjenkjenne den og du kan spille av lyd via enheten.

1. Sørg for at Bluetooth-enheten er fulladet. Slå på Bluetooth-enheten og gjør den synlig ved å slå på Bluetooth-modus (sjekk i Alternativer eller Innstillinger).
2. Skyv bryteren PÅ/AV til PÅ for å slå på Li-B66MD. Den første gangen enheten blir slått på, starter den automatisk paring-modus og prøver å koble til en Bluetooth-enhet (hvis dette er tilfelle, hopp til trinn 4). Ellers følger du trinn 3 for å starte paringen.
3. Trykk -knappen for Bluetooth-paring, og hold den nede i 3 sekunder. B66-enheten vil pipe, og LED-lampen for Strøm/Lading/Paring på baksiden av enheten vil blinke i rødt og blått.
4. «iHome B66» skal vises i enhetens Bluetooth-meny. Hvis «Not Paired», «Not Connected» eller en lignende melding vises, velger du «iHome B66» for å koble den til. Hvis du blir bedt om et passord, skriver du «1234» på enhetens tastatur.
5. Hvis paringen er vellykket, vil du høre en pipelyd, og den blå LED-lampen vil lyse. Indikere at Li-B66MD er klar til å spille musikk. Det bør også være en indikasjon på enheten. Når først B66-enheten har koblet seg til et utstyr, vil den automatisk forsøke å koble seg til neste gang den kommer i nærheten av det (omtrent 30 fot).

5

iHome

Modelo: Li-B66MD
Enceinte Bluetooth

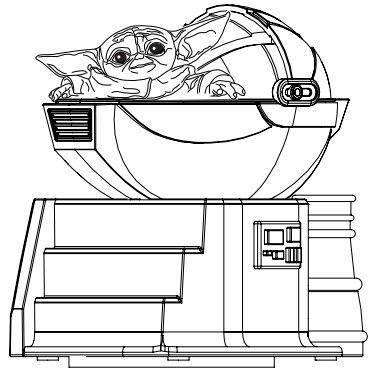

CARGAR ANTES DE USAR

Manual de instrucciones
¿Preguntas? Visita www.ekids.com



Espalda

Li-B66MD

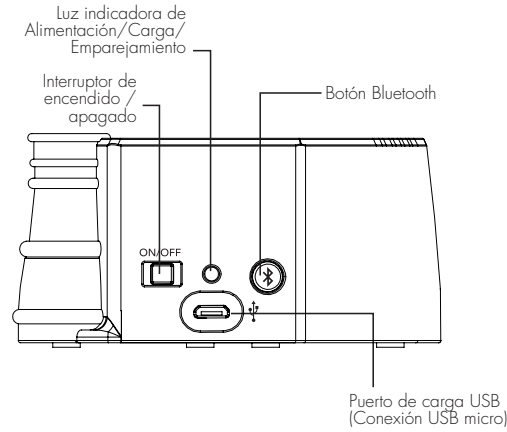

Cuando no lo esté usando, coloque el interruptor de encendido en la posición OFF para ahorrar energía.

3

Uso del Li-B66MD

Emparejar la unidad con otro dispositivo

Cuando encienda el altavoz, se conectará automáticamente al dispositivo Bluetooth previamente emparejado, siempre y cuando éste se encuentre dentro de rango (unos 10 metros). Para emparejar la unidad con un dispositivo diferentes debe mantener presionado el botón Bluetooth por 3 segundos para volver a entrar en el modo de emparejamiento.

Reproducción de audio a través de Bluetooth

1. Mueva el interruptor de ON/OFF a la posición ON para escuchar el audio transmitido de forma inalámbrica desde su iPad, iPhone, iPod u otro dispositivo Bluetooth emparejado. El led de encendido/carga/emparejamiento de la unidad parpadeará en azul y se emitirá un tono de aviso cuando la unidad esté buscando un dispositivo al que se haya emparejado previamente y quedará iluminado en azul cuando lo detecte.
2. Use los controles de su dispositivo Bluetooth para reproducir o pausar el audio, desplazarse por las canciones y controlar el volumen.
3. Cuando haya finalizado de escuchar, deslice el interruptor ON/OFF a la posición OFF para apagar la unidad.

6

Artículo No es un juguete



Este producto cuenta con el símbolo de separación selectiva de residuos de aparatos eléctricos y electrónicos (WEEE).

Ello significa que el producto debe tratarse conforme a la Directiva 2012/19/EU en su reciclaje o desmontaje para minimizar su impacto sobre el medio ambiente.

Para más información, póngase en contacto con la autoridad competente de tu ayuntamiento o comunidad.



Los aparatos electrónicos que no sigan en este proceso de separación selectiva pueden representar un peligro para el medio ambiente y la salud humana debido a que contienen sustancias peligrosas.

Nosotros, ekids, declaramos que este dispositivo cumple con los requisitos fundamentales de la directiva RED 2014/53/UE.

Representante autorizada de la UE: BMD – 3 Boulevard des Bretonnieres, 49124 St Barthelemy d'Anjou, France

1

Carga de la unidad

Uso del Li-B66MD

CARGUE LA UNIDAD ANTES DE USARLA

1. Conecte la clavija USB en el puerto de carga micro USB en la parte posterior de la unidad.

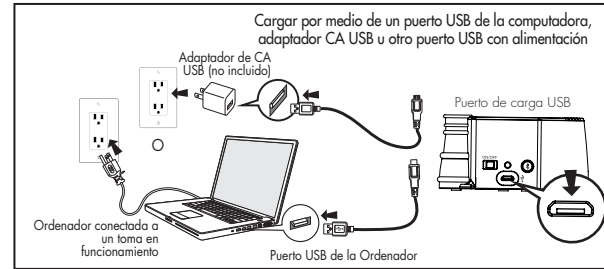

2. Conecte el extremo del cable con la clavija USB estándar en un puerto USB de un ordenador u otro dispositivo de carga USB. En el primer uso, cargue la unidad durante 5 horas aproximadamente.
3. La luz indicadora de Encendido/Carga/Emparejamiento localizada en la parte posterior del se ilumina en rojo de manera constante mientras que la unidad se está cargando y se apaga cuando la unidad está completamente cargada. Si la unidad no está encendida cuando la clavija micro USB está conectada, la luz roja se iluminará fija para indicar que la unidad está en carga.

4

Solución de Problemas

La unidad no responde (no hay alimentación)

- Asegúrese de que la unidad esté completamente cargada.
- Compruebe que todas las conexiones sean correctas y estén bien realizadas.
- Asegúrese de que su dispositivo esté bien emparejado con el Li-B66MD.
- Asegúrese de que el interruptor de ON/OFF no esté en la posición Apagado (izquierda).
- La batería recargable de cada altavoz sólo puede ser sustituida por el Departamento de Reparaciones de eKids.

La unidad no responde (bloqueada/"congelada")

Si la unidad no responde, pruebe a reiniciar la unidad. Mantener presionado el botón Bluetooth por 9 segundos. Tenga en cuenta que hacerlo eliminará la configuración, y será necesario reparar cualquier dispositivo Bluetooth.

Problemas para emparejar dispositivo/ordenador con Li-B66MD

a aplicación del Bluetooth varía según el hardware y el sistema operativo de su dispositivo. Visite nuestro sitio Web para las actualizaciones relacionadas con el emparejamiento.

- Cuando encienda el altavoz, se conectará automáticamente al último dispositivo Bluetooth previamente emparejado, si dicho dispositivo continúa dentro de rango (unos 10 metros). Para emparejarlo con otro dispositivo, debe desactivar la conectividad Bluetooth del dispositivo ya emparejado, o alejarlo del rango de alcance.
- Si su dispositivo no se conecta automáticamente cuando se encuentra dentro del rango de alcance, vuelva a emparejarlo. Para hacerlo, primero elimine el Li-B66MD del menú de dispositivos Bluetooth.
- Asegúrese de que su dispositivo esté funcionando correctamente. Revise el manual de su dispositivo para ver detalles acerca del emparejamiento y enlace del Bluetooth.

Para más información y para ver más instrucciones, visita www.ekids.com/support

7

IMPORTANTE

Lea esto antes de comenzar

Si tiene alguna pregunta acerca del funcionamiento o uso de este producto, por favor visite www.ekids.com para encontrar respuestas a las preguntas frecuentes.

Introducción

Gracias por adquirir el Li-B67. Este producto está diseñado para ofrecer un sonido inalámbrico de gran calidad para su iPad, iPhone, iPod u otro dispositivo de audio Bluetooth.

Este manual de instrucciones explica el funcionamiento básico y el cuidado de la unidad. Por favor, léalo detenidamente y consérvelo para futuras referencias.

Mantenimiento

- Coloque la unidad sobre una superficie nivelada lejos la luz solar directa y de fuentes de calor excesivo.
- Proteja sus muebles cuando coloque la unidad sobre madera natural y acabados laqueados. Debe colocarse un paño u otro material a modo de protección entre la unidad y el mueble.
- Limpie la unidad con un paño suave humedecido sólo con jabón neutro y agua. No se recomienda utilizar agentes de limpieza más fuertes, tales como benceno, diluentes o materiales similares, ya que pueden dañar la superficie de la unidad.

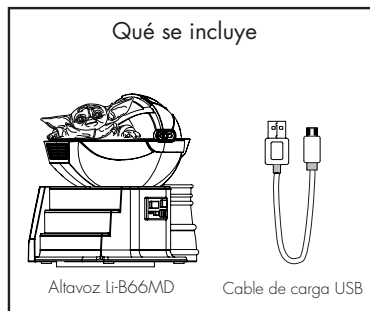

2

Li-B66MD

Emparejar el dispositivo

El emparejamiento en el proceso de configuración para introducir el dispositivo activado con Bluetooth al Li-B66MD. Una vez que el dispositivo está emparejado, el Li-B66MD puede reconocerlo y puede reproducir audio a través del mismo.

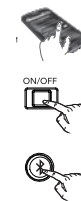

1. Asegúrese de que su dispositivo Bluetooth está completamente cargado. Encienda su dispositivo Bluetooth y hágalo "aparecer" activando el modo Bluetooth (compruebe la lista en Opciones o Ajustes).
2. Deslice el interruptor ON/OFF a la posición ON para encender el Li-B66MD. La primera vez que se enciende la unidad, entrará en modo de emparejamiento automático e intentará conectarse a un dispositivo Bluetooth (si es así, salte al paso 4). En caso contrario, siga el paso 3 para iniciar el emparejamiento.
3. Mantenga pulsado el botón de emparejamiento Bluetooth durante 3 segundos. El Li-B66MD emitirá un aviso sonoro y el led de encendido/carga/emparejamiento en la parte trasera de la unidad parpadeará en rojo y azul.
4. Debe aparecer "iHome B66" en el menú Bluetooth del dispositivo. Si aparece el mensaje "Not Paired", "Not Connected" u otro similar, seleccione "iHome B66" para conectarlo. Si se solicita una contraseña, introduzca "1234" en su dispositivo.
5. Si el emparejamiento tiene éxito, oírás un tono de aviso y el led se iluminará en azul, indicando que el Li-B66MD está listo para reproducir música. También deberá aparecer una indicación en su dispositivo. Cuando el Li-B66MD se haya emparejado a un dispositivo, intentará vincularse automáticamente siempre que el dispositivo esté dentro de su alcance (unos 9 metros).

5

©2020 SDI Technologies, Inc. Todos los derechos reservados.
iHome es una marca comercial de SDI Technologies Inc.

iHome

Model: Li-B66MD
Bluetooth högtalare

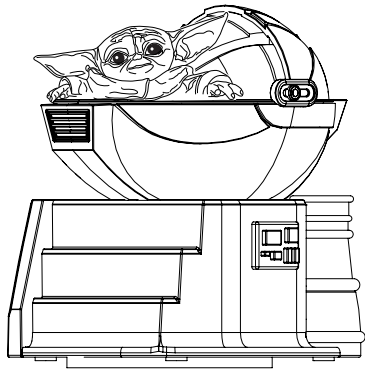

LADDA
FÖRE
ANVÄNDNING

instruktionsbok
Frågor? Gå till www.ekids.com

SE

Baksida

Li-B66MD

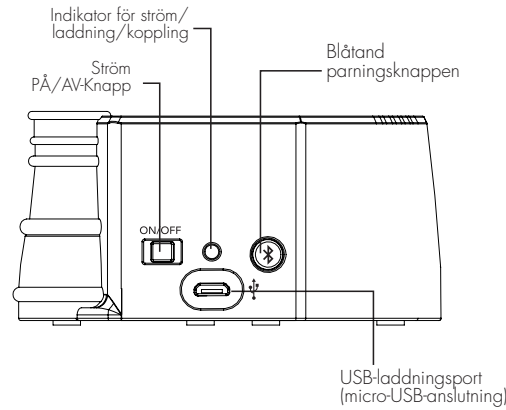

När den inte används, skjut strömbrytaren till AV för att spara batterikraft.

3

Koppla till en annan enhet

Använda Li-B66MD

När högtalaren är i ON-läge kopplas den automatiskt till en tidigare kopplad Bluetooth-enhet, förutsatt att enheten fortfarande är inom räckhåll (ca 9 m). För att para ihop med en annan enhet måste du hålla in Blåtand parningsknappen i 3 sekunder för att öppna hopparningsläget igen.

Spela upp ljud via Bluetooth

1. Flytta strömbrytaren PÅ/AV/TRY Me till positionen PÅ för att lyssna på ljud som streamas trådlöst från din hopparade iPad, iPhone, iPod eller en annan Bluetooth-enhet. Lysdioden för ström/laddning/parning på enheten blinkar blått och en ton ljuder när enheten söker efter en tidigare parad enhet, enheten söker efter en tidigare ihopparad enhet och blir sedan fast blått när en tidigare ihopparad enhet detekteras.
2. Använd kontrollerna på din Bluetooth-enhet för att spela upp, pausa, byta spår och kontrollera volymen.
3. För strömbrytaren till läget AV när du lyssnat klart för att spara på batteriet.

6

Detta är INTE en leksak



Denna produkt bär symbolen för avfallssortering av elektriskt och elektroniskt avfall (WEEE).

Detta innebär att produkten måste hanteras i enlighet med EU-direktivet 2012/19/EU för att återvinnas eller demonteras för att minimera dess påverkan på miljön.



För mer information, kontakta dina lokala eller regionala myndigheter. Elektriska produkter som inte är inkluderade i processen för avfallssortering är potentiellt skadliga för miljön och människors hälsa p.g.a. närvaron av skadliga substanser.

Vi, ekids, förklarar att denna enhet uppfyller kraven i direktivet RED (2014/53/EU).
EU- auktoriserad representant: BMD – 3 Boulevard des Bretonnieres, 49124 St Barthelemy d'Anjou, France

1

Ladda enheten

Använda Li-B66MD

LADDA ENHETEN FÖRE ANVÄNDNING

1. Anslut micro-USB-kontakten till micro-USB-laddningsporten på enhetens baksida.

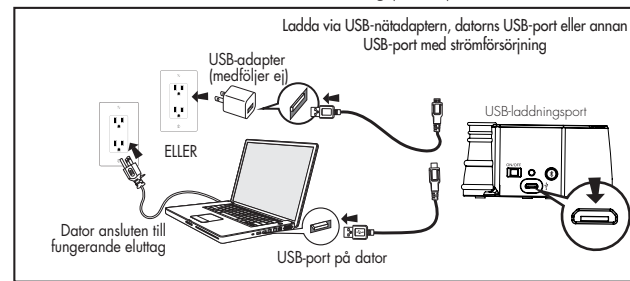

2. Anslut kabeländan med standard-USB-kontakten till en USB-laddningsport på en dator eller USB-laddningsenhet. Ladda enheten under cirka 5 timmar när den laddas för första gången.
3. Lysdioden för ström/laddning/parning på baksidan av enheten lyser fast rött medan enheten laddas och släcks när enheten är fulladdad. Om enheten inte är på när micro-USB-kontakten ansluts så lyser den röda lampan med fast sken för att visa att enheten laddas.

4

Enheten svarar inte (ingen ström)

- Se till att enheten är fulladdad.
- Kontrollera att alla anslutningar är korrekta och ordentligt isatta.
- Se till att din enhet är korrekt kopplad till Li-B66MD.
- Se till att ON/OFF omkopplaren inte är i läget OFF.
- Det laddningsbara batteriet i din högtalare får endast bytas ut av eKids reparationsavdelning för kunder.

Enheten svarar inte (låst/"frusen")

Om enheten inte svarar ska du prova att återställa den. Håll in Blåtand parningsknappen i 9 sekunder. Observera att när du gör detta raderas inställningarna och alla Bluetooth-enheter behöver paras ihop igen.

Problem med att koppla enhet med Li-B66MD

Bluetooth-tillämpningen varierar beroende på din enhets hårdvara och operativsystem. Se vår webbplats för uppdateringar om koppling.

- När högtalaren är i -läge kopplas den automatiskt till den senast kopplade Bluetooth-enheten om enheten fortfarande är inom räckhåll (ca 9 m). För att koppla en annan enhet måste du stänga av Bluetooth-funktionen på den redan kopplade enheten, eller ta den utom räckhåll.
- Om din enhet inte autolänkas när den är inom räckhåll, försök att koppla enheten på nytt. Gör det genom att först ta bort Li-B66MD från Bluetooth-enhetens meny.
- Se till att din enhet fungerar som den ska. Läs enhetens handbok för information om Bluetooth-koppling och länkning.

För ytterligare information och för att se de senaste instruktionerna, gå till www.ekids.com/support

7

VIKTIGT

Läs innan du går vidare
Om du har frågor gällande användandet eller driften av denna produkt, besök www.ekids.com för att se svar på vanliga frågor.

Li-B66MD

Inledning

Tack för att du har köpt Li-B66MD. Denna produkt är utformad för att ge högkvalitativ trådlöst ljud till din iPad, iPhone, iPod, dator, PDA eller annan Bluetooth-ljudenhet. Instruktionsboken förklarar den grundläggande användningen och skötseln av enheten. Läs den noga och behåll den för framtida referens.

Underhåll

- Placera enheten på en plan yta och utom räckhåll för direkt solljus och hög värme.
- Skydda dina möbler när du placerar din enhet på en trä- eller lackyta. En duk eller annat skyddande material ska placeras mellan enheten och möbels yta.
- Rengör enheten med en mjuk trasa, endast fuktad med mildt rengöringsmedel och vatten. Starka rengöringsmedel, såsom lösningsmedel eller liknande, kan skada enhetens yta.

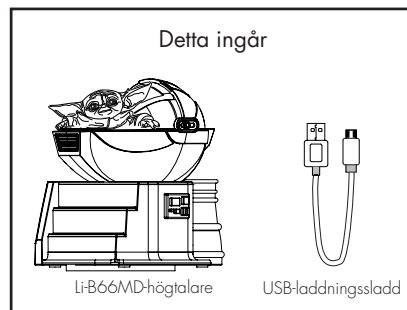

2

Koppla din enhet

Koppling är inställningsprocessen för att presentera din Bluetooth-kapabla enhet för Li-B66MD. När din enhet är kopplad känner Li-B66MD igen den och du kan spela upp ditt ljud genom den.

1. Se till att din Bluetooth-enhet är fulladdad. Slå på din Bluetooth-enhet och gör den "discoverable" genom att ställa in Bluetooth-läge (se Alternativ eller Inställningar).
2. Skjut strömbrytaren PÅ/AV till PÅ för att starta Li-B66MD. Första gången enheten slås på övergår den i automatiskt hopparningsläge och försöker ansluta till en Bluetooth-enhet (gå i så fall till steg 4). Gå annars till steg 3 för att starta hopparning.
3. Tryck på och håll Bluetooth-parningsknappen nedtryckt i tre sekunder. B66 piper och lysdioden för ström/laddning/parning på baksidan av enheten blinkar rött och blått.
4. "iHome B66" ska visas i din enhets Bluetooth-menyn. Om "Not Paired", "Not Connected" eller ett liknande meddelande visas, välj "iHome B66" för att ansluta den. Om du ombeds om en lösenkod, skriv "1234" med din enhets tangentbord.
5. Om parningen lyckas kommer en ton att ljuda och den blå lysdioden lyser fast, visar att Li-B66MD är klar för att spela musik på. Det ska också finnas en indikation på din enhet. När B66 har parats ihop med en enhet kommer den att försöka ansluta automatiskt när enheten är inom räckhåll (cirka 9 m).

5

©2020 SDI Technologies, Inc. Alla rättigheter förbehållna.
iHome är ett registrerat varumärke som tillhör SDI Technologies Inc.
och som används under licens.

Li-B66MDUEXO210816-B (EU-SE)

Tryckt i Kina

EC Declaration of Conformity

| | | | | | | | | |
|----------------------|--|----------------------|--|----------------|-------------------|---------------|--|---|
| 1. | Identification Number: Li-B66MD | | | | | | | |
| 2. | Name and address of the manufacturer: | | | | | | | |
| | Derek (Shaoguan) Co., Ltd. Gaojiling, Taiping Town, Shixing County, Shao Guan City, Guangdong Province, China | | | | | | | |
| 3. | The declaration of conformity is issued under the sale responsibility of SDI Technologies Inc. | | | | | | | |
| 4. | Object of the declaration: | | | | | | | |
| | <table border="1" style="width: 100%; border-collapse: collapse;"> <tr> <td style="width: 20%;">Product Description:</td> <td>Star Wars The Mandalorian, The Child Bluetooth Speaker</td> </tr> <tr> <td>Product Color:</td> <td>Grey, Green & Tan</td> </tr> <tr> <td>Product Size:</td> <td>7.62cm(L) x 10.16cm (D) x 9.52cm(H)</td> </tr> </table> | Product Description: | Star Wars The Mandalorian, The Child Bluetooth Speaker | Product Color: | Grey, Green & Tan | Product Size: | 7.62cm(L) x 10.16cm (D) x 9.52cm(H) | <p>(Add Product Image here)</p>  |
| Product Description: | Star Wars The Mandalorian, The Child Bluetooth Speaker | | | | | | | |
| Product Color: | Grey, Green & Tan | | | | | | | |
| Product Size: | 7.62cm(L) x 10.16cm (D) x 9.52cm(H) | | | | | | | |
| 5. | <p>The object of the declaration described in 4 is in conformity with the relevant Community harmonization legislation listed below:</p> <ul style="list-style-type: none"> - EMC Directive 2014/30/EU - REACH 1907/2006 REGULATION & Amendments No.552/2009; EU 2018/2005; EU No.1272/2013 - PACKAGING WASTE DIRECTIVE 94/62/EC - RED 2014/53/EU - WEEE DIRECTIVE 2012/19/EU - ROHS II 2011/65/EU DIRECTIVE & Amendment EU 2015/863 - Toy Safety Directive 2009/48/EC | | | | | | | |

| | |
|-----------|--|
| | |
| 6. | Relevant harmonized standards used are listed below: <ul style="list-style-type: none"> - EN71-1: 2014 + A1:2018 - EN71-2: 2011+A1: 2014 - EN71-3: 2019 - EN 62368-1:2014 + A11:2017 - EN550032:2015 + AC:2016 - EN55035:2017 - EN61000-3-2:2014 - EN61000-3-3:2013 - EN62479:2010 - EN301-489-1 v2.1.1:2017 EN 301-489-17 v3.1.1:2017 - EN 300 328v2.1.1:2017 |
| 7. | Additional information: The object of declaration is in conformity with the following standards / regulations: <ul style="list-style-type: none"> - REACH Phthalates : ANNEX XVII Entries 51&52 - REACH Cadmium : ANNEX XVII Entry 23 - REACH PAH's : ANNEX XVII Entry 50 |

For and on behalf of SDI Technologies Inc.



David Stetin
 Product Safety and Compliance Officer

Place of issued: Rahway, NJ

Date of issued: September 8, 2020