



## EC Declaration of Conformity

<b>1.</b>	<b>Identification Number: iSF-36.5Xv1</b>		
<b>2.</b>	<b>Name and address of the manufacturer:</b>		
	KIDdesigns Inc. 1299, Main Street, Rahway, NJ 07065, U.S.A.		
	<b>EU Authorised Representative:</b> BMD – 3 Boulevard des Bretonnieres, 49124 St Barthelemy d’Anjou, France  <b>UK Authorised Representative:</b> Belfast BT5 9GD, PO BOX 2228		
<b>3.</b>	<b>The declaration of conformity is issued under the sale responsibility of KIDdesigns, Inc.</b>		
<b>4.</b>	<b>Object of the declaration:</b>		
	Product Description:	iHome Bluetooth Karaoke with Mics & Party Lights	(Add Product Image here)  
	Product Color:	Black	
	Product Size:	+/- 29.9cm (L) x 37.45cm (H) x 20.4cm (W)	
<b>5.</b>	<b>The object of the declaration described in 4 is in conformity with the relevant Community harmonization legislation listed below:</b> <ul style="list-style-type: none"> <li>- EMC Directive 2014/30/EU</li> <li>- RoHS Directive 2011/65/EU &amp; Amendment (EU) 2015/863</li> <li>- REACH Regulation (EC) No. 1907/2006 &amp; it’s amendments No. 552/2009; (EU) 2018/2005; (EU) No. 1272/2013</li> <li>- LVD Directive 2014/35/EU</li> <li>- Radio Equipment Directive 2014/53/EU</li> <li>- Electromagnetic Compatibility Regulations 2016</li> <li>- Radio Equipment Regulations 2017</li> </ul>		

<b>6.</b>	<b>Relevant harmonized standards used are listed below:</b> <ul style="list-style-type: none"><li>- EN 62368-1:2014+A11:2017   BS EN 62368-1:2014+A11:2017</li><li>- EN 55032:2015+A1:2020   BS EN 55032:2015+A1:2020</li><li>- EN 55035: 2017+ A11:2020   BS EN 55035: 2017+ A11:2020</li><li>- EN 62479: 2010   BS EN 62479: 2010</li><li>- EN 50663:2017   BS EN 50663:2017</li><li>- EN IEC 61000-3-2:2019+A1:2021   BS EN IEC 61000-3-2:2019+A1:2021</li><li>- EN IEC 61000-3-3:2013+A2:2021   BS EN IEC 61000-3-3:2013+A2:2021</li></ul>
<b>7.</b>	<b>Additional information:</b> <p>The object of declaration is in conformity with the following standards / regulations:</p> <ul style="list-style-type: none"><li>- ETSI EN 301 489-1 v2.2.3 2019</li><li>- ETSI EN 301 489-17 v3.2.4:2020</li><li>- ETSI EN 300 328 v2.2.2:2019</li></ul>

**For and on behalf of SDI Technologies Inc.**



**Name:** David Stetin

**Title:** Product Safety and Compliance Officer

**Place of issued:** Rahway, NJ

**Date of issued:** June 26, 2023

# Bluetooth Digital Karaoke with Party Lights

CHARGE BEFORE USE 

## Getting Started

There are two ways to listen to music with this unit:

- In USB Mode you can connect a flash drive to the unit and listen to your stored songs.
- In Bluetooth Mode you can stream music from your smartphone or other Bluetooth device.

Note: After 15 minutes of no audio activity, the unit will time out. Press the Power ON/OFF button to resume audio function.

### Charging The Unit

1. Connect the included micro USB cord to the micro USB charging port on the back of the unit.
  2. Connect the standard USB plug end of the cord to a power USB port on a computer or other USB charging device.
- For first time use, charge unit for about 5 hours.

Note: The Battery Low Icon will appear on the display when it is time to charge the unit. The Battery Full icon will appear when charging is complete.

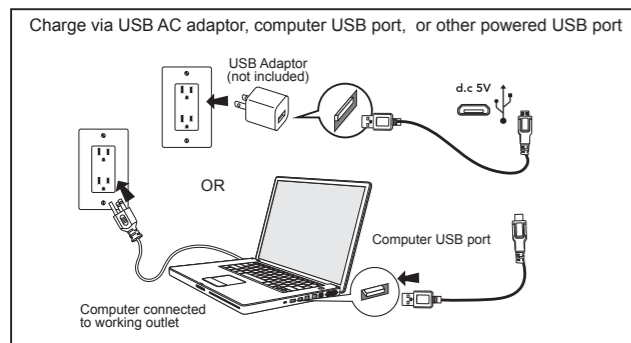

## Using USB Mode

Use the Mode Button to set the unit to USB Mode.

- Connect a USB flash drive to the Playback USB port on the front of the unit. (USB Mode is compatible with .mp3 and .wav files only.)
- Press the Power Button to turn the unit ON.
- When a USB drive is detected, the number of files on the USB drive will appear on the LCD display.
- Press Play, then press the "10+/Folder+" Button to advance through 10 files at a time on the USB drive. Press and hold the "10+/Folder+" Button to start at file #1 and use the Forward and Reverse buttons to navigate tracks one at a time.

**Repeat/Shuffle Button (Works only in USB Mode):**

- Press the Repeat Button to repeat the current track.
- Press again to repeat all tracks within the current folder.
- Press a third time to repeat all songs on the flash drive.
- Press a fourth time to Shuffle all tracks on the flash drive.
- Press a fifth time to turn Repeat/Shuffle OFF.

## Using Bluetooth Mode

- Use the Mode Button to set the unit to Bluetooth Mode.
- Turn on your Bluetooth device and make it "discoverable" by turning on Bluetooth mode (check in Options or Settings).
- "Karaoke 36" should appear in your device's Bluetooth menu. If "Not Connected" or a similar message appears, select "Karaoke 36" to connect it.
- The Bluetooth indicator will glow solid once connected. Put your Bluetooth device in play mode to begin streaming music.
- Use the "Forward" "Reverse" and "Play/Pause" buttons on the unit to navigate tracks.
- Pairing automatically occurs in Bluetooth mode. If no device is connected within 3 minutes, pairing mode will time out. Press and hold the Bluetooth Pairing button to re-pair a device.

## Recording to the USB Drive

Record your performance and save it to a USB flash drive!

### Recording Bluetooth Audio:

- To start, use the Mode Button to set the unit to Bluetooth Mode.
- Plug a USB flash drive into the Record USB port on the front of the unit.
- Make sure the microphone is connected to the unit and the Microphone ON/OFF Switch is turned ON.
- Select a song from your audio device, and press Play.
- Press the Record Button. The Recording Indicator will glow to confirm the unit is recording audio. Sing into the microphone to record your voice over the music.
- When you finish your performance, press the Record Button to stop recording. The audio will be saved to your USB flash drive.

### Recording USB Audio:

- To start, use the Mode Button to set the unit to USB Mode.
- Plug a USB flash drive that includes the music you want to record with into the Playback USB port on the front of the unit.
- Plug another USB drive into the Record USB port (your recording will save to this USB drive).
- Make sure the microphone is connected to the unit and the Microphone ON/OFF Switch is turned ON.
- Select a song from the Playback USB drive, and press Play.
- Press the Record Button. The Recording Indicator will glow to confirm the unit is recording audio. Sing into the microphone to record your voice over the music.
- When you finish your performance, press the Record Button to stop recording. The audio will be saved to the Record USB drive.

### Listening to Recordings:

- Use the Mode Button to set the unit to USB Mode.
- Connect a USB flash drive to the Playback USB Port.
- Use the Forward, Reverse, 10+/Folder+ Buttons to navigate through files on your connected USB flash drive, then press Play to listen!

### Sharing Recordings:

- Remove the USB flash drive from the unit and connect to a computer to share your performances!

## Bass and Echo

- Turn the Bass rotary dial to adjust the bass effect of the unit.
- Turn the Echo rotary dial to adjust the echo effect as you sing through the microphone.

## Troubleshooting

If the unit does not respond:

- Make sure unit is completely charged.
- Use the extended wire of a paperclip or other thin tool to press in the Reset Button.
- To re-pair your device, press the Bluetooth Pairing Button on the front of the unit.

**Note:** The rechargeable battery can be replaced only by eKids Consumer Repair Department.

## Maintenance

- It is important to keep the unit as dry and clean as possible. You may clean the cabinet with a cloth or sponge moistened with mild soap and water. Do not attempt to use strong cleansers or solvents, as they may cause damage.
- Battery chargers used with the unit are to be regularly examined for damage to the cord, plug, enclosure and other parts, and in the event of such damage, they must not be used until the damage has been repaired.

## Questions or Comments

- For questions or comments regarding this or other eKids products, also visit our website: [www.ekids.com](http://www.ekids.com)

**If problems persist, please do not attempt to repair unit; see warranty for factory service.**

## FRONT OF UNIT

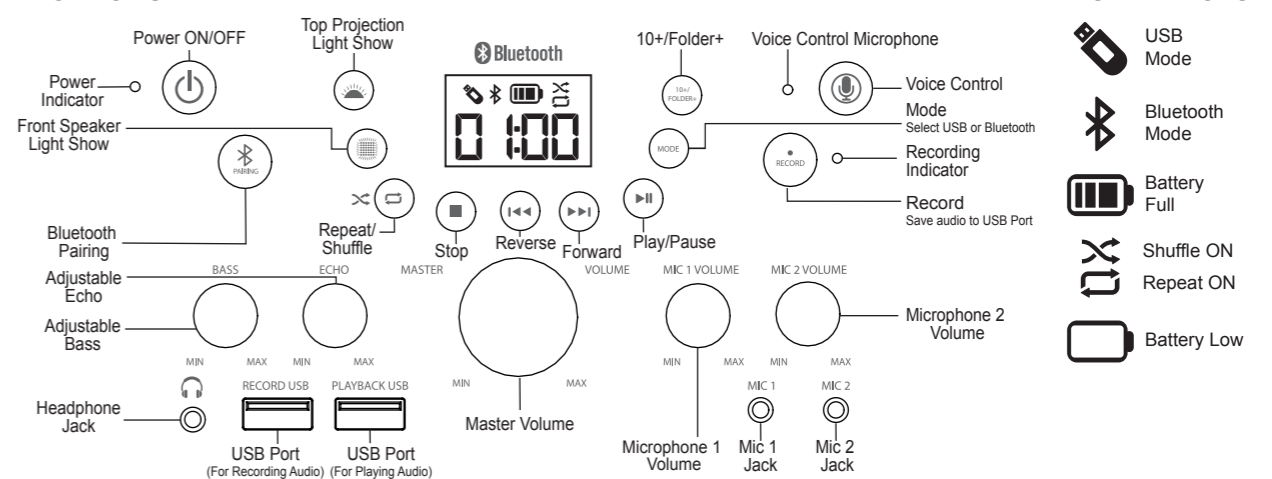

**For best performance, use a high speed 3.1 USB drive (not included) when recording audio from this unit.**

**Note: Using a lower speed USB drive may cause skipping or poor performance of the Bluetooth audio stream.**

**Sometimes skipping in recorded music may occur, depending on the online streaming speed of your phone.**

## BACK OF UNIT

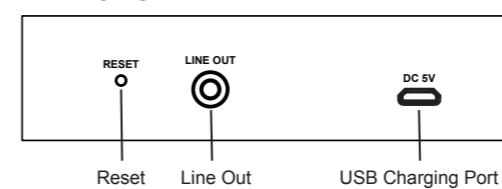

### Voice Control:

When the unit is in Bluetooth mode, you can access Siri or Google Assistant using voice commands.

### To use this feature:

- With the unit in BT mode, press and hold the **Voice Control Button** for 2 seconds to activate Siri/Google via your paired smartphone.
- Once you hear a confirmation tone, speak into the **Voice Control Microphone** (next to **Voice Control Button**) to make your voice commands.

## DISPLAY ICONS

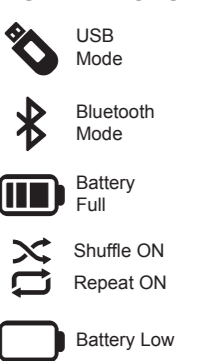

## USING THE MICROPHONE

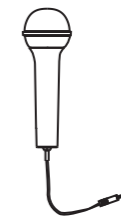

- Connect the microphone to the Mic Jack 1 or 2 on the front of the unit.
- Slide the Microphone ON/OFF switch to the ON position.
- Control mic volume using the rotary dial on the front of the unit.
- When not in use, store the microphone in the clips on each side of the unit.

## FCC Information

This device complies with Part 15 of the FCC rules. Operation is subject to the following two conditions: (1) this device may not cause harmful interference, and (2) this device must accept any interference received, including interference that may cause undesired operation.

FCC ID: EMO36A  
IC: 986B-36A  
HVIN:iSF-36a

This equipment complies with FCC radiation exposure limits set forth for an uncontrolled environment.

**NOTE:** This equipment has been tested and found to comply with the limits for a Class B digital device, pursuant to Part 15 of the FCC rules. These limits are designed to provide reasonable protection against harmful interference in a residential installation. This equipment generates, uses, and can radiate radio frequency energy and, if not installed and used in accordance with the instructions, may cause harmful interference to radio communications. However, there is no guarantee that interference will not occur in a particular installation. If this equipment does cause harmful interference to radio or television reception, which can be determined by turning the equipment off and on, the user is encouraged to try to correct the interference by one or more of the following measures:

- Reorient or relocate the receiving antenna.
  - Increase the separation between the equipment and receiver.
  - Connect the equipment into an outlet on a circuit different from that to which the receiver is connected.
  - Consult the dealer or an experienced radio/TV technician for help.
- This equipment should be installed and operated with minimum distance 20cm between the radiator & your body.

**WARNING:** Changes or modifications to this unit not expressly approved by the party responsible for compliance could void the user's authority to operate the equipment.

CAN ICES-3 (B)/NMB-3(B)

### RF Exposure

This equipment complies with FCC radiation exposure limits set forth for an uncontrolled environment. This transmitter must not be co-located or operating in conjunction with



This product bears the selective sorting symbol for waste electrical and electronic equipment (WEEE). This means that this product must be handled pursuant to European Directive 2012/19/EU in order to be recycled or dismantled to minimize its impact on the environment.

For further information, please contact your local or regional authorities.

Electronic products not included in the selective sorting process are potentially dangerous for the environment and human health due to the presence of hazardous substances.

Frequency Range: 2402 – 2480MHz, Max. Transmit Power: 0.37dBm  
Hereby, ekids declares that the radio equipment type Bluetooth Karaoke machine is in compliance with Directive 2014/53/EU. The full text of the EU declaration of conformity is available at the following internet address: [www.ekids.com/isf-36.5m1ib](http://www.ekids.com/isf-36.5m1ib)  
EU Authorized Representative: BMD – 3 Boulevard des Bretonnieres, 49124 St Barthelemy d'Anjou, France

© 2023 eKids, LLC

PO Box 2228  
BELFAST, BT5 9GD  
[contact@support.ekids.com](mailto:contact@support.ekids.com)



# iHome

OPLADEN  
VÓÓR  
GEBRUIK



DUT

Model: iSF-26

## Bluetooth-karaoke met Feestverlichting

### Aan de slag

Er zijn twee manieren om met dit apparaat naar muziek te luisteren:

- U kunt in de USB-modus een flashdrive aansluiten op het apparaat om naar uw opgeslagen tracks te luisteren.
- U kunt in de Bluetooth-modus muziek streamen van uw smartphone of ander Bluetooth-apparaat.

Opmerking: Het apparaat zal na 15 minuten zonder audioweergave automatisch uitschakelen. Druk op de toets AAN/UIT om de audiofunctie te hervatten.

#### Het apparaat opladen

1. Sluit de meegeleverde microUSB-kabel aan op de microUSB-laadpoort op de achterzijde van het apparaat.
2. Sluit de standaard USB-stekker aan op USB-poort op een computer of een ander USB-oplaadapparaat. Laad het apparaat ongeveer vijf uur op voor het eerste gebruik.

Opmerking: Het pictogram Batterij bijna leeg verschijnt op het beeldscherm wanneer het tijd is om het apparaat op te laden. Het pictogram Batterij vol verschijnt wanneer het opladen is voltooid.

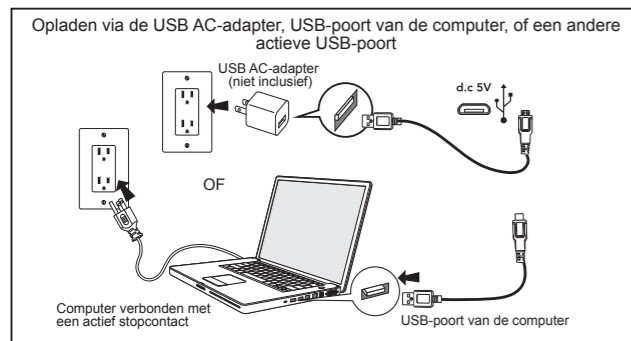

### De USB-modus gebruiken

**Gebruik de Modusknop om het apparaat in te stellen op de USB-modus.**

- Steek een USB-flashdrive in de USB-poort op de voorzijde van het apparaat. (De USB-modus is alleen compatibel met bestanden in het formaat .mp3 of .wav.)
- Druk op de aan-/uitknop om het apparaat AAN te schakelen.
- Wanneer er een USB-station is gedetecteerd, wordt het aantal bestanden op uw USB-station weergegeven op het LCD-scherm.
- Druk op Afspelen en druk op de knop '10+/Folder+' om door 10 bestanden per keer te bladeren op het USB-station. Houd de knop '10+/Folder+' ingedrukt om te beginnen bij bestand nummer 1 en gebruik de knoppen Verder en Terug om door de bestanden te bladeren.

#### De knop Herhalen/Shuffelen (werkt alleen in USB-modus):

- Druk op de Herhaaltoets om de huidige track te herhalen.
- Druk nogmaals om alle tracks te herhalen binnen de huidige map.
- Druk een derde keer in om alle liedjes op de flashdrive te herhalen.
- Druk een vierde keer om alle tracks te shuffelen op het USB-station.
- Druk een vijfde keer om Herhalen/Shuffelen uit te schakelen.

### De Bluetooth-modus gebruiken

**Gebruik de Modusknop om het apparaat in te stellen in Bluetoothmodus.**

- Schakel het Bluetooth-apparaat in maak het "discoverable" door de Bluetooth-modus in te schakelen (kijk in Opties of Instellingen).
- "Karaoke 26" dient te verschijnen in het Bluetooth-menu van uw apparaat. Als "Not Connected" of een dergelijke melding verschijnt, selecteer dan "Karaoke 26" om de verbinding tot stand te brengen.
- De Bluetooth-indicator zal constant blijven branden nadat de verbinding is geslaagd. Stel uw Bluetooth-apparaat in op afspeelmodus om te beginnen met het streamen van muziek.
- Gebruik de toetsen "Volgende", "Vorige" en "Afspelen/Pauze" op het apparaat voor tracknavigatie.
- • Hert koppelen wordt automatisch uitgevoerd in de Bluetooth-modus. Als er binnen 3 minuten geen apparaat wordt verbonden, dan zal de koppelingsmodus automatisch worden verlaten. Houd de knop Bluetooth koppelen ingedrukt om een apparaat opnieuw te koppelen.

### Opnemen op een USB-drive

Neem uw show op en sla het op een USB-flashdrive op!

#### Audio opnemen:

- Om te beginnen gebruikt u de Modusknop om het apparaat in te stellen in Bluetooth-modus.
- Steek een USB-flashdrive in de USB-poort op de voorzijde van het apparaat.
- Zorg ervoor dat de microfoon is aangesloten op het apparaat en de AAN-/UIT-microfoonenschakelaar op de stand AAN staat.
- Kies een liedje op uw audio-apparaat en druk op Start.
- Druk op de Opnametoets. De Opname-indicator zal branden om aan te geven dat het apparaat nu audio opneemt. Zing in de microfoon om uw stem samen met de muziek op te nemen.
- Wanneer u klaar bent met uw optreden, drukt u nogmaals op de Opnametoets om te stoppen met opnemen. De audio zal worden opgeslagen op uw USB-flashdrive.

#### Naar opnames luisteren:

- Gebruik de Modusknop om het apparaat in te stellen in USB-modus.
- Gebruik de toets Volgende, Vorige, 10+ of Folder+ om uw bestanden op de aangesloten USB-flashdrive te doorlopen en druk vervolgens op Start om te luisteren!

#### Opnames delen:

- Haal de USB-flashdrive uit het apparaat en sluit deze aan op een computer om uw optredens te delen met anderen!

### Echomodi

Druk op de Echotoets voor stoere stemeffecten! Druk meerdere keren in om de 8 verschillende echomodi te doorlopen naargelang u in de microfoon zingt.

### Problemen oplossen

Als het apparaat niet reageert:

- Zorg ervoor dat het apparaat volledig opgeladen is.
- Gebruik een verbogen paperclip of een ander dun voorwerp om de Resettoets in te drukken.
- Druk op de toets Bluetooth-koppeling op de achterzijde van het apparaat om uw apparaat opnieuw te koppelen.

**Opmerking:** De oplaadbare batterij kan alleen worden vervangen door eKids Consumer Repair Department.

### Onderhoud

- Het is belangrijk om het apparaat zo droog en schoon mogelijk te houden. Maak de behuizing schoon met een vochtige doek of spons en een mild reinigingsmiddel. Gebruik geen schuurmiddelen of oplosmiddelen omdat deze schade kunnen veroorzaken.
- Batterijladers gebruikt met het eenheid dienen regelmatig te worden gecontroleerd op schade aan de kabel, stekker, behuizing en andere onderdelen, en in het geval van schade mogen deze niet worden gebruikt totdat de beschadiging is hersteld.

### Vragen of opmerkingen

- Voor vragen of opmerkingen met betrekking tot dit, of andere eKids-producten kunt, bezoek onze website: [www.ekids.com](http://www.ekids.com)

**Als er problemen blijven aanhouden, probeer het apparaat dan niet te repareren maar bekijk de garantievoorwaarden voor fabrieksdiensten.**

### VOORZIJDEN VAN HET APPARAAT

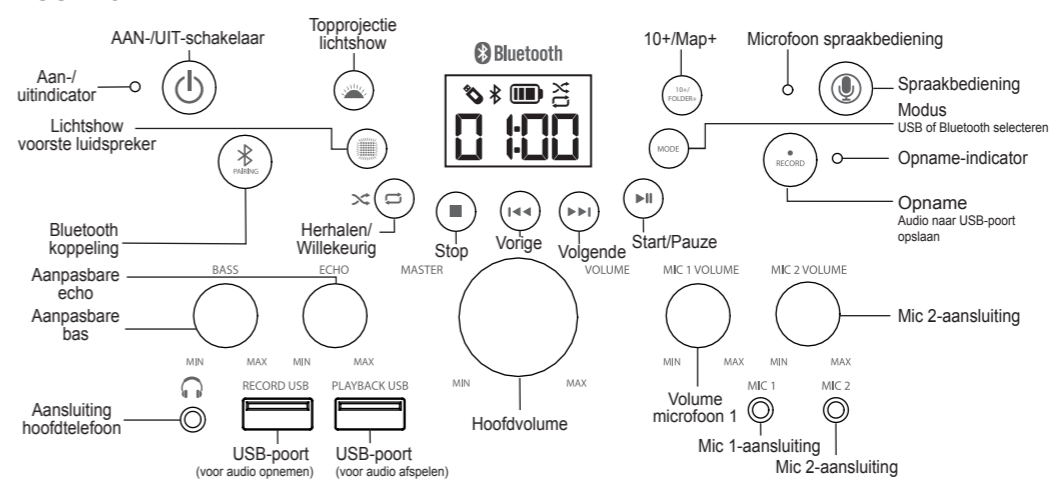

**Gebruik voor de beste prestaties een supersnelle 3.1 USB-stick (niet inbegrepen) bij het opnemen van audio vanaf dit toestel. Opmerking: Wanneer een USB-stick met lagere snelheid wordt gebruikt, kan dit leiden tot overslaan of slechte prestaties van de Bluetooth-audiostroom. Soms kan het voorkomen dat opgenomen muziek wordt overgeslagen, afhankelijk van de online streaming-snelheid van uw telefoon.**

### ACHTERZIJDE VAN HET APPARAAT

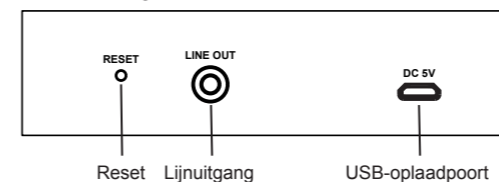

#### Spraakbediening:

Wanneer het apparaat in Bluetooth-modus is, kunt u toegang krijgen tot Siri of Google Assistant via spraakopdrachten.

#### Gebruik deze functie:

- Als het apparaat in BT-modus staat, houdt u de knop spraakbediening 2 seconden ingedrukt om Siri/Google te activeren via de gekoppelde smartphone.
- Zodra u de bevestigingstoon hoort, spreekt u in de **Microfoon voor spraakbediening** (naast de knop **Spraakbediening**) om een spraakopdracht in te voeren.

### ICOONTJES OP DE DISPLAY

- USB-modus
- Bluetooth-modus
- Batterij vol
- Shuffel AAN
- Herhalen AAN
- Batterij bijna leeg

### DE MICROFOON GEBRUIKEN

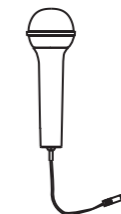

- Sluit de microfoon aan op Microfooningang 1 of 2 op de achterzijde van het apparaat.
- Schuif de AAN-/UIT-microfoonenschakelaar naar de stand AAN.
- Regel het volume met de draaiknop op de voorzijde van het apparaat.
- Berg de microfoon op in de klemmen aan beide zijden van het apparaat wanneer niet in gebruik.

### FCC-informatie

Dit apparaat voldoet aan Deel 15 van de FCC-richtlijnen. Gebruik is toegestaan onder de volgende twee voorwaarden: (1) dit toestel mag geen schadelijke interferentie veroorzaken, en (2) dit toestel moet elke ontvangen interferentie accepteren, inclusief interferentie die ongewenste werking kan veroorzaken.

Deze apparatuur voldoet aan de FCC-limieten voor blootstelling aan straling vastgesteld voor een ongecontroleerde omgeving.

**OPMERKING:** Deze apparatuur is getest en voldoet aan de limieten voor een digitaal toestel van Klasse B, overeenkomstig Deel 15 van de FCC-Regels. Deze limieten zijn opgesteld om een redelijke bescherming te bieden tegen schadelijke interferentie bij installatie in een woonwijk. Deze apparatuur genereert, gebruikt en kan radiofrequente-energie uitstralen en kan, indien niet in overeenstemming met de instructies geïnstalleerd en gebruikt, schadelijke interferentie met radiocommunicatie veroorzaken. Er is echter geen garantie dat er geen interferentie zal optreden bij een bepaalde installatie. Als deze apparatuur schadelijke interferentie veroorzaakt bij uw radio- of televisieontvangst, wat kan worden vastgesteld door de apparatuur uit en aan te zetten, wordt de gebruiker aangeraden deze interferentie te corrigeren m.b.v. een of meer van de volgende maatregelen:

- Kies een andere antenne-richting of verplaats de antenne.
  - Vergroot de afstand tussen de apparatuur en de ontvanger.
  - Sluit de apparatuur aan op een stopcontact dat bij een andere groep hoort dan het stopcontact waarop de ontvanger is aangesloten.
  - Raadpleeg de dealer of een ervaren radio-/TV-technicus.
- Deze apparatuur dient te worden geïnstalleerd en gebruikt met een minimale afstand van 20cm tussen de radiator en uw lichaam.

**WAARSCHUWING:** Wijzigingen of aanpassingen aan dit station die niet uitdrukkelijk zijn goedgekeurd door de partij die verantwoordelijk is voor de naleving van voorschriften, kan eventueel de machtiging van de gebruiker om het toestel te gebruiken nietig verklaren.

CAN ICES-3 (B)/NMB-3(B)

#### RF-blootstelling

Deze apparatuur voldoet aan de FCC-limieten voor blootstelling aan straling vastgesteld voor een ongecontroleerde omgeving. Deze zender mag niet samen met een andere antenne of zender worden geplaatst of gebruikt.



Dit product bevat het symbool voor selectief sorteren van afval van elektrische uitrustingen en elektronica (WEEE). Dit betekent dat dit product moet worden gehanteerd overeenkomstig de Europese richtlijn 2012/19/EU ten einde te worden gerecycled of gedemonteerd om de impact op het milieu te minimaliseren.

Neem contact op met uw plaatselijke of regionale overheid voor meer informatie. plaatselijke of regionale overheid. Elektronische producten die niet selectief gesorteerd worden, zijn potentieel gevaarlijk voor het milieu en de gezondheid van de mens omwille van de aanwezigheid van gevaarlijke stoffen.

Frequentiebereik: 2402 – 2480 MHz

Max. Zendvermogen: 0,37 dBm

Hierbij verklaart ekids dat de Bluetooth Karaoke-machine van het type radioapparatuur voldoet aan Richtlijn 2014/53/EU.

De volledige tekst van de EU-conformiteitsverklaring kan worden geraadpleegd op de volgende website: [www.ekids.com/isf-36.5mliib](http://www.ekids.com/isf-36.5mliib)  
Geautoriseerde EU-vertegenwoordiger: BMD – 3 Boulevard des Bretonnières, 49124 St Barthelemy d'Anjou, France

© 2023 eKids, LLC

PO Box 2228  
BELFAST, BT5 9GD  
contact@support.ekids.com

# iHome

CHARGER  
AVANT  
UTILISATION 

FRE

Modèle: iSF-36

## Karaoke Bluetooth avec lumières de fête

### Mise en route

Il existe deux façons d'écouter de la musique avec cette unité :

- En mode USB, vous pouvez connecter une clé à l'unité et écouter les fichiers qui y sont stockés.
- En mode Bluetooth, vous pouvez diffuser de la musique à partir d'un smartphone ou d'un autre appareil Bluetooth.

Remarque : Après 15 minutes sans activité audio, l'unité s'éteindra. Appuyez sur le bouton Allumer/Éteindre pour reprendre la fonction audio.

#### Recharge de l'unité

1. Branchez le câble micro USB inclus dans le port de charge micro USB à l'arrière de l'unité.
2. Connectez l'extrémité USB standard du câble à un port USB alimenté d'un ordinateur ou d'un autre chargeur USB.

Avant la première utilisation, chargez l'unité pendant environ 5 heures.

Remarque : L'icône de batterie faible apparaît sur l'écran lorsqu'il est temps de charger l'unité. L'icône Batterie pleine apparaît lorsque la charge est terminée.

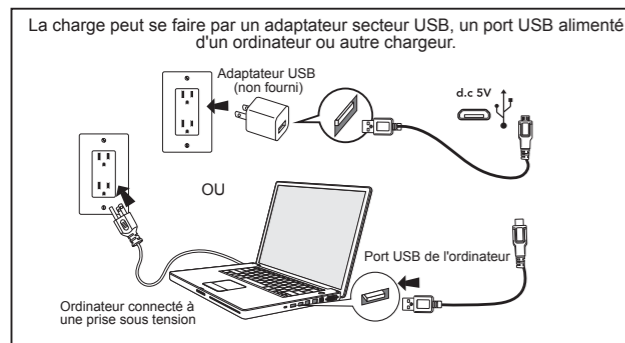

### Utilisation du mode USB

Utilisez le bouton de mode pour régler l'unité en mode USB.

- Connectez une clé USB au port de lecture USB à l'avant de l'unité. (Le mode USB est compatible avec les fichiers .mp3 et .wav uniquement.)
- Appuyez sur le bouton d'alimentation pour allumer l'unité.
- Lorsque la clé USB est détectée, le nombre de fichiers apparaît sur l'écran LCD.
- Appuyez sur Lecture, puis appuyez sur le bouton «10+/Dossier+» pour avancer de 10 fichiers à la fois sur la clé USB. Maintenez appuyé le bouton «10+/Dossier+» pour commencer au fichier n° 1 et utilisez les boutons avant et arrière pour parcourir les morceaux un par un.

**Bouton de Répétition/Aléatoire (fonctionne uniquement en mode USB) :**

- Appuyez sur le bouton Répéter pour répéter la piste en cours.
- Appuyez à nouveau pour répéter tous les morceaux du dossier actuel.
- Appuyez une troisième fois pour répéter toutes les chansons sur le lecteur flash.
- Appuyez une quatrième fois pour mélanger tous les morceaux sur la clé USB.
- Appuyez une cinquième fois pour désactiver la Répétition/Lecture Aléatoire.

### Utilisation du mode Bluetooth

Utilisez le bouton Mode pour régler l'unité en mode Bluetooth.

- Allumez votre appareil Bluetooth et rendez-le «détectable» en activant le mode Bluetooth (consulter Options ou Paramètres).
- «Karaoke 36» devrait apparaître dans le menu Bluetooth de votre appareil. Si le message «Not Connected» ou un message similaire apparaît, sélectionnez «Karaoke 36» pour connecter l'unité.
- Le voyant Bluetooth s'allumera une fois connecté. Mettez votre appareil Bluetooth en mode lecture pour commencer à diffuser de la musique.
- Utilisez les boutons «Suivant» «Précédent» et «Play/Pause» de l'unité pour parcourir les pistes.
- Le couplage se produit automatiquement en mode Bluetooth. Si aucun appareil n'est connecté dans les 3 minutes, le mode de couplage expire. Maintenez appuyé le bouton Couplage pour coupler de nouveau un appareil.

### Enregistrement sur la clé USB

Enregistrez vos chansons sur une clé USB !

**Enregistrement audio Bluetooth :**

- Pour commencer, utilisez le bouton Mode pour régler l'unité en mode Bluetooth.
- Connectez une clé USB au port d'enregistrement USB à l'avant de l'unité.
- Assurez-vous que le micro est connecté à l'unité et que l'interrupteur Micro Allumer/Éteindre est sur Allumer.
- Sélectionnez une chanson sur votre appareil audio et appuyez sur Lecture.
- Appuyez sur le bouton Enregistrer. Le voyant d'enregistrement s'allume pour indiquer que l'unité enregistre l'audio. Chantez dans le micro pour enregistrer votre voix sur la musique.
- Lorsque vous avez terminé votre chanson, appuyez à nouveau sur le bouton Enregistrer pour arrêter l'enregistrement. L'audio sera enregistré sur votre clé USB.

**Enregistrement audio USB :**

- Pour commencer, utilisez le bouton Mode pour régler l'unité sur mode USB.
- Branchez une clé USB contenant la musique que vous souhaitez enregistrer dans le port de lecture USB à l'avant de l'unité.
- Branchez une autre clé USB dans le port d'enregistrement USB (votre enregistrement sera sauvegardé sur cette clé USB).
- Assurez-vous que le micro est connecté à l'unité et que l'interrupteur Micro Allumer/Éteindre est sur Allumer.
- Sélectionnez un morceau dans port de lecture USB et appuyez sur Lecture.
- Appuyez sur le bouton Enregistrer. Le voyant d'enregistrement s'allume pour indiquer que l'unité enregistre l'audio. Chantez dans le micro pour enregistrer votre voix sur la musique.
- Lorsque vous avez terminé votre chanson, appuyez à nouveau sur le bouton Enregistrer pour arrêter l'enregistrement. L'audio sera enregistré sur votre clé USB.

**Écouter les enregistrements :**

- Utilisez le bouton Mode pour régler l'unité en mode USB.
- Connectez une clé USB au port de lecture USB.
- Utilisez les boutons Suivant, Précédent, 10+ ou Dossier+ pour parcourir les fichiers sur votre clé USB connectée, puis appuyez sur Play pour écouter!

**Partager des enregistrements :**

- Retirez la clé USB de l'unité et connectez-vous à un ordinateur pour partager vos chansons !

### Graves et Écho

- Tournez le bouton rotatif Bass pour régler l'effet des graves de l'unité.
- Tournez le bouton rotatif de Écho pour régler le effet des d'écho lorsque vous chantez à travers le micro.

### Dépannage

Si l'unité ne répond pas :

- Assurez-vous que l'unité est complètement chargée.
- Utilisez un trombone ou un autre objet pointu similaire pour appuyer sur le bouton de réinitialisation.
- Appuyez sur le bouton de couplage Bluetooth situé à l'arrière de l'unité pour effectuer un nouveau couplage.

**Remarque :** La batterie rechargeable ne doit être remplacée que par un service à la clientèle eKids.

### Entretien

- Il est important que l'unité reste sèche et propre. Vous pouvez nettoyer l'enceinte avec un chiffon ou une éponge humidifiée avec un savon doux et de l'eau. N'essayez pas d'utiliser de nettoyants ou de solvants plus forts car ils peuvent endommager l'unité.
- Les chargeurs de batteries utilisés avec les unités doivent être inspectés régulièrement pour vérifier si leurs cordons/fiches/boîtiers ou autres pièces ne sont pas endommagés, si c'est le cas, ils ne doivent pas être utilisés avant que le dommage n'ait été réparé.

### Questions ou commentaires

- Si vous avez des questions ou des commentaires concernant ce produit ou d'autres produits eKids, visitez aussi notre site Internet: [www.ekids.com](http://www.ekids.com)

**SI les problèmes persistent, n'essayez pas de réparer l'unité; voir la garantie pour le service d'usine.**

### AVANT DE L'UNITÉ

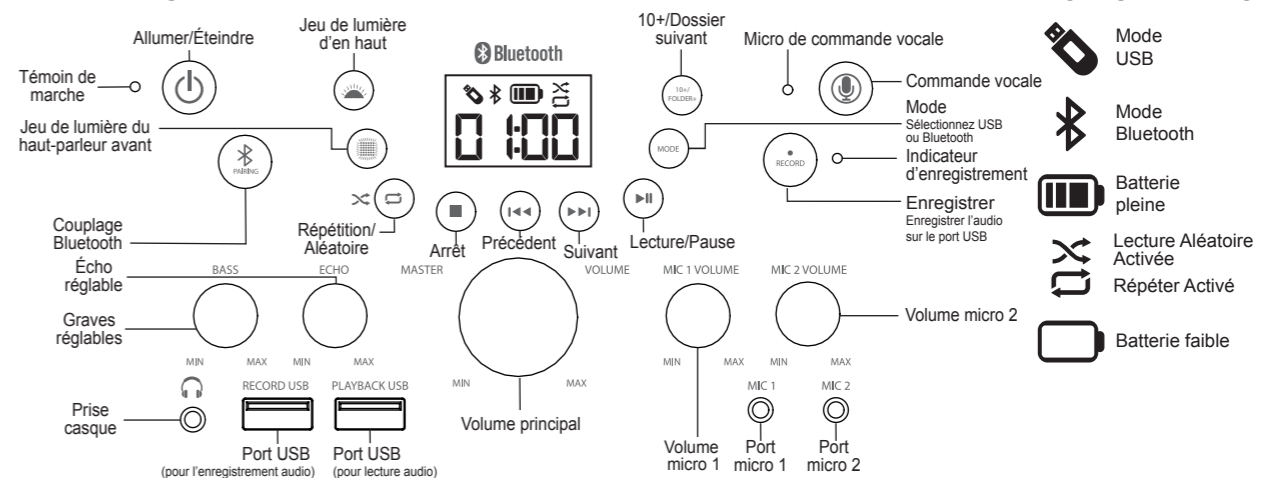

**Pour de meilleures performances, utilisez une clé USB 3.1 haute vitesse (non incluse) lors de l'enregistrement audio à partir de cette unité. Remarque : L'utilisation d'une clé USB à faible vitesse peut entraîner des sauts ou de mauvaises performances du flux audio Bluetooth. Il peut parfois arriver que la musique enregistrée soit ignorée, selon la vitesse de diffusion en ligne de votre téléphone.**

### ARRIÈRE DE L'UNITÉ

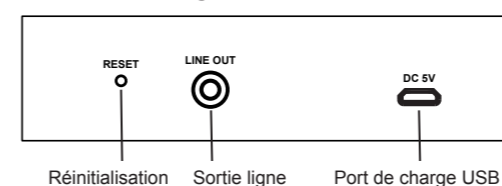

**Commande vocale :**

Lorsque l'unité est en mode Bluetooth, vous pouvez accéder à Siri ou à Google Assistant à l'aide de commandes vocales.

**Pour utiliser cette fonction :**

- Avec l'unité en mode BT, maintenez appuyé le bouton de Commande vocale pendant 2 secondes pour activer Siri/Google via votre smartphone couplé.
- Une fois vous entendez une tonalité de confirmation, parlez dans le **Micro de commande vocale** (à côté du bouton de **Commande vocale**) pour effectuer vos commandes vocales.

### ICÔNES AFFICHÉS

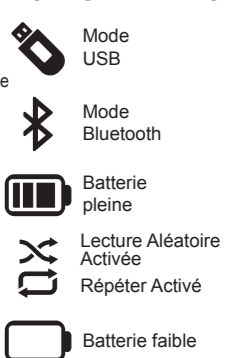

### UTILISATION DU MICRO

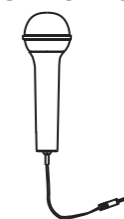

- Connectez le micro au port Mic 1 ou 2 situé à l'arrière de l'unité.
- Positionnez l'interrupteur Allumer/Éteindre du micro sur Allumer.
- Réglez le volume du micro à l'aide du bouton rotatif situé à l'avant de l'unité.
- Lorsqu'il n'est pas utilisé, rangez le micro dans les clips de chaque côté de l'unité.

### Information FCC

Ce dispositif est conforme à la partie 15 des réglementations de la FCC. Son fonctionnement est soumis aux deux conditions suivantes : (1) ce dispositif peut causer des interférences nocives, et (2) ce dispositif doit accepter toute interférence reçue, incluant l'interférence qui peut causer une opération indésirable. **REMARQUE :** Cet équipement a été testé et se conforme aux limites pour un dispositif digital de Classe B, selon la partie 15 des réglementations de la FCC. Ces limites sont conçues pour offrir une protection raisonnable contre les interférences nocives d'une installation résidentielle. Cet équipement génère, utilise et peut émettre une énergie de fréquence par radio et, s'il n'est pas installé et utilisé selon les directives, peut causer une interférence nocive aux communications par radio. Cependant, il n'y a aucune garantie qu'une interférence ne prendra pas place dans une installation particulière. Si cet équipement ne cause pas d'interférence nocive à la réception de la radio ou du téléviseur, ce qui peut être déterminé en allumant et fermant l'équipement, l'utilisateur est encouragé à tenter de corriger l'interférence en utilisant l'un ou l'autre des moyens suivants :

- Réorienter ou déplacer l'antenne réceptrice.
- Éloigner davantage l'appareil du récepteur.
- Branchez l'équipement sur une prise ou un circuit auquel le récepteur n'est pas branché.
- Contactez votre revendeur ou un technicien radio/TV qualifié.

Cet équipement doit être installé et utilisé à une distance minimale de 20 cm entre le radiateur et votre corps.

FCC ID: EMO36A  
IC: 986B-36A  
HVIN:iSF-36a

**AVERTISSEMENT :** Tout changement ou modification apporté à cet appareil sans le consentement expresse de la partie responsable pour la conformité peut annuler le droit de l'utilisateur d'utiliser cet appareil.

CAN ICES-3 (B)/NMB-3(B)

**Exposition aux RF**

Cet équipement est conforme aux limites d'exposition aux rayonnements FCC établies pour un environnement non contrôlé. Ce transmetteur ne doit pas être installé ou utilisé en conjonction avec une autre antenne ou un autre transmetteur.

Ce produit porte le symbole du tri sélectif des déchets d'équipements électriques et électroniques (DEEE).

Cela signifie que ce produit doit être traité conformément à la directive européenne 2012/19/EU afin d'être recyclé soit démantelé afin de minimiser son impact sur l'environnement.

Pour de plus amples renseignements, merci de contacter les autorités locales ou régionales.

Les produits électroniques non inclus dans le processus de tri sélectif sont potentiellement dangereux pour l'environnement et la santé humaine en raison de la présence de substances dangereuses.

Gamme de fréquences : 2 402 à 2 480 MHz

Max. Puissance de transmission : 0,37 dBm

Le soussigné, ekids, déclare que l'équipement radioélectrique du type machine Karaoke Bluetooth est conforme à la directive 2014/53/UE. Le texte complet de la déclaration UE de conformité est disponible à l'adresse internet suivante : [www.ekids.com/isf-36.5mlib](http://www.ekids.com/isf-36.5mlib)

Représentant autorisé de l'UE: BMD – 3 Boulevard des Bretonnières, 49124 St Barthelemy d'Anjou, France



© 2023 eKids, LLC

PO Box 2228  
BELFAST, BT5 9GD  
contact@support.ekids.com



Erste Schritte

Es gibt zwei Möglichkeiten, mit diesem Gerät Musik zu hören:

- Im USB-Modus können Sie ein Flash-Laufwerk an das Gerät anschließen und Ihre gespeicherten Songs anhören.
- Im Bluetooth-Modus können Sie Musik von Ihrem Smartphone oder einem anderen Bluetooth-Gerät streamen.

Hinweis: Nach 15 Minuten ohne Audioaktivität tritt eine Zeitüberschreitung am Gerät auf. Drücken Sie zum Fortsetzen der Audiofunktion die Ein-/Aus-Taste.

Gerät laden

1. Schließen Sie das mitgelieferte Micro-USB-Kabel an den Micro-USB-Ladeanschluss auf der Rückseite des Geräts an.
2. Schließen Sie das Standard-USB-Steckerende des Kabels an einen mit Strom versorgten USB-Anschluss eines Computers oder an ein anderes USB-Ladegerät an. Laden Sie das Gerät vor der ersten Verwendung etwa 5 Stunden lang auf.

Hinweis: Das Symbol für niedrigen Akkustand wird auf dem Display angezeigt, wenn das Gerät aufgeladen werden muss. Das Symbol für vollständige Aufladung wird angezeigt, wenn der Ladevorgang abgeschlossen ist.

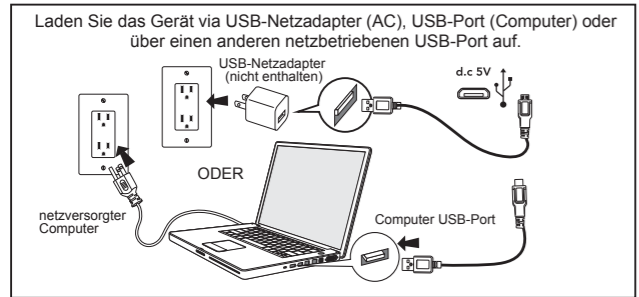

Verwendung des USB-Modus

Stellen Sie das Gerät über den Moduswähler auf den USB-Modus ein.

- Verbinden Sie ein USB-Flash-Laufwerk mit dem USB-Wiedergabeanschluss auf der Vorderseite des Gerätes. (USB-Modus ist nur mit .mp3- und .wav-Dateien kompatibel.)
- Drücken Sie zum Einschalten des Gerätes die Ein-/Aus-Taste.
- Wenn ein USB-Laufwerk erkannt wird, wird die Anzahl der Dateien auf dem USB-Laufwerk im LCD-Display angezeigt.
- Drücken Sie die Wiedergabetaste und dann die Taste „+10 Titel / nächster Ordner“, um 10 Dateien auf dem USB-Laufwerk zu überspringen. Halten Sie die Taste „+10 Titel / nächster Ordner“ gedrückt, um mit Titel 1 zu beginnen und navigieren Sie mit den Tasten „Vorwärts“ und „Zurück“ nacheinander durch die Titel.

Taste „Wiederholen / Zufallswiedergabe“ (funktioniert nur im USB-Modus):

- Drücken Sie die Taste „Wiederholen“, um den aktuellen Titel zu wiederholen.
- Drücken Sie die Taste erneut, um alle Titel im aktuellen Ordner zu wiederholen.
- Drücken Sie die Taste ein drittes Mal, um alle Titel auf dem USB-Laufwerk zu wiederholen.
- Drücken Sie die Taste ein viertes Mal, um alle Titel auf dem Flash-Laufwerk zufällig wiederzugeben.
- Drücken Sie die Taste ein fünftes Mal, um „Wiederholen / Zufallswiedergabe“ auszuschalten.

Verwendung des Bluetooth-Modus

- Verwenden Sie die Modus-Taste, um das Gerät in den Bluetooth-Modus zu versetzen.
- Schalten Sie Ihr Bluetooth-Gerät ein und machen Sie es durch das Einschalten des Bluetooth-Modus „sichtbar“ (zu finden unter Optionen oder Einstellungen).
- „Karaoke 36“ sollte im Bluetooth-Menü Ihres Gerätes erscheinen. Falls „Not Connected“ oder eine ähnliche Meldung erscheint, wählen Sie zur Herstellung einer Verbindung „Karaoke 36“.
- Die Bluetooth-Anzeige leuchtet bei Verbindung dauerhaft. Versetzen Sie Ihr Bluetooth-Gerät in den Wiedergabemodus, um mit dem Streamen von Musik zu beginnen.
- Verwenden Sie die Tasten „Vorwärts“, „Rückwärts“ und „Wiedergabe/Pause“ am Gerät, um durch die Titel zu navigieren.
- Im Bluetooth-Modus erfolgt die Kopplung automatisch. Wenn innerhalb von 3 Minuten kein Gerät verbunden ist, wird der Kopplungsmodus beendet. Halten Sie die Bluetooth-Kopplungstaste gedrückt, um ein Gerät erneut zu koppeln.

Auf USB-Laufwerk aufnehmen

Zeichnen Sie Ihre Darbietung und speichern Sie sie auf einem USB-Stick!

Bluetooth-Audioaufnahme:

- Verwenden Sie die Modus-Taste, um das Gerät in den Bluetooth-Modus zu versetzen.
- Schließen Sie ein USB-Flash-Laufwerk an den USB-Aufnahmeanschluss an der Vorderseite des Gerätes an.
- Vergewissern Sie sich, dass das Mikrophon mit dem Gerät verbunden und der Ein-/Ausschalter des Mikrofons auf die Ein-Position eingestellt ist.
- Wählen Sie ein Lied von Ihrem Audiogerät und drücken Sie Wiedergabe.
- Drücken Sie die Aufnahmetaste. Die Aufnahmeanzeige zeigt durch Leuchten an, dass Audio aufgenommen wird. Singen Sie ins Mikrophon, um Ihre Stimme gemeinsam mit der Musik aufzunehmen.
- Sobald Sie mit Ihrer Performance fertig sind, drücken Sie die Aufnahmetaste zum Stoppen der Aufnahme erneut. Das Audio wird auf Ihrem USB-Flash-Laufwerk gespeichert.

USB-Audioaufnahme:

- Stellen Sie das Gerät zum Starten über die Modustaste auf den USB-Modus ein.
- Schließen Sie ein USB-Flash-Laufwerk mit der Musik, die Sie aufnehmen möchten, an den USB-Wiedergabeanschluss an der Vorderseite des Gerätes an.
- Verbinden Sie ein anderes USB-Laufwerk mit dem USB-Aufnahmeanschluss (Ihre Aufnahme wird auf diesem USB-Laufwerk gespeichert).
- Vergewissern Sie sich, dass das Mikrophon mit dem Gerät verbunden und der Ein-/Ausschalter des Mikrofons auf die Ein-Position eingestellt ist.
- Wählen Sie ein Lied vom USB-Wiedergabelaufwerk und drücken Sie Wiedergabe.
- Drücken Sie die Aufnahmetaste. Die Aufnahmeanzeige zeigt durch Leuchten an, dass Audio aufgenommen wird. Singen Sie ins Mikrophon, um Ihre Stimme gemeinsam mit der Musik aufzunehmen.
- Sobald Sie mit Ihrer Performance fertig sind, drücken Sie die Aufnahmetaste zum Stoppen der Aufnahme erneut. Das Audio wird auf Ihrem USB-Flash-Laufwerk gespeichert.

Aufnahmen abspielen:

- Verwenden Sie die Modus-Taste, um das Gerät in den USB-Modus zu versetzen.
- Verbinden Sie ein USB-Flash-Laufwerk mit dem USB-Wiedergabeanschluss.
- Verwenden Sie die Tasten „Vorwärts“, „Zurück“, „+10 Titel / nächster Ordner“, um durch Dateien auf Ihrem angeschlossenen USB-Stick zu navigieren, und drücken Sie dann zum Anhören die Wiedergabetaste!

Aufnahmen teilen:

- Entfernen Sie das USB-Flash-Laufwerk vom Gerät und verbinden Sie es zum Teilen Ihrer Darbietungen mit einem Computer!

Bass und Echo

- Drehen Sie den Bass-Drehregler, um den Bass-Effekt des Geräts einzustellen.
- Passen Sie die Echo-Effekt durch Drehen der Echo-Regler, während Sie durch das Mikrophon singen.

Problembehandlung

Wenn das Gerät nicht reagiert:

- Vergewissern Sie sich, dass das Gerät vollständig aufgeladen ist.
- Verwenden Sie eine aufgebojene Büroklammer oder ein anderes dünnes Werkzeug, um die Reset-Taste zu drücken.
- Um Ihr Gerät erneut zu koppeln, drücken Sie die Bluetooth-Kopplungs-Taste auf der Vorderseite des Geräts.

Hinweis: Der Akku kann nur von der Reparaturabteilung für Verbrauchergeräte von eKids ausgetauscht werden.

Pflege

- Es ist wichtig, das Gerät so trocken und sauber wie möglich zu halten. Reinigen Sie das Gehäuse mit einem feuchten Tuch oder Schwamm und ggf. etwas mildem Reinigungsmittel. Verwenden Sie keine aggressiven Reinigungs- oder Lösungsmittel, das führt zu Schäden am Gerät.
- Batterieladegeräte, die mit dem Gerät verwendet werden, sind regelmäßig auf Schäden an Kabel, Stecker, Gehäuse und anderen Teilen zu untersuchen. Im Schadensfall dürfen sie erst verwendet werden, wenn die Schäden behoben sind.

Fragen oder Kommentare

- Bei Fragen oder Kommentaren zu diesem oder anderen eKids-Produkten rufen, besuchen Sie auch unsere Website: [www.ekids.com](http://www.ekids.com)

Wenn die Probleme weiterhin bestehen, versuchen Sie bitte nicht, das Gerät zu reparieren. Siehe Garantie für den Werksservice.

VORDERSEITE DES GERÄTES

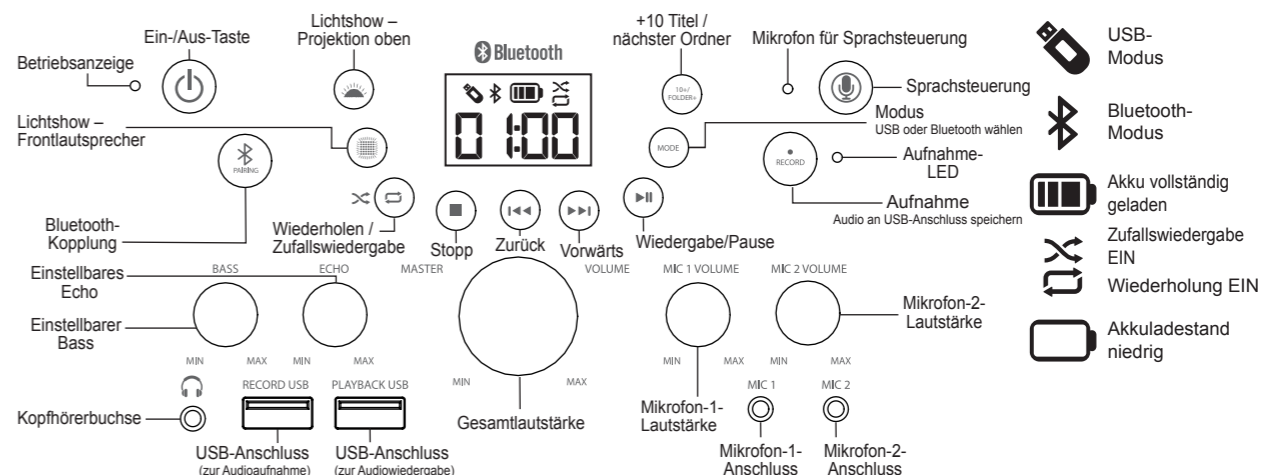

Verwenden Sie für die beste Leistung ein Hochgeschwindigkeits-USB3.1-Speichermedium (nicht im Lieferumfang enthalten), wenn Sie Audio von diesem Gerät aufnehmen. Hinweis: Die Verwendung eines USB-Speichermediums mit niedrigerer Geschwindigkeit kann zum Überspringen oder zu schlechter Leistung des Bluetooth-Audiostreams führen. Abhängig von der Online-Streaming-Geschwindigkeit Ihres Telefons kann es gelegentlich zum Überspringen von aufgezeichneter Musik kommen.

RÜCKSEITE DES GERÄTS

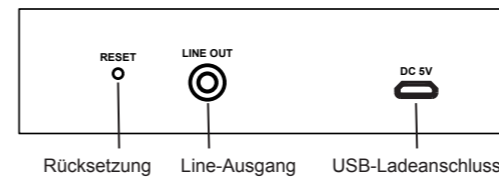

Sprachsteuerung:

- Wenn sich das Gerät im Bluetooth-Modus befindet, können Sie über Sprachbefehle auf Siri oder Google Assistant zugreifen. So verwenden Sie diese Funktion:
- Halten Sie im BT-Modus die Sprachsteuerungstaste für 2 Sekunden gedrückt, um Siri / Google über Ihr gekoppeltes Smartphone zu aktivieren.
  - Wenn Sie einen Bestätigungston hören, sprechen Sie in das Mikrophon für die Sprachsteuerung (neben der Sprachsteuerungstaste), um Sprachbefehle zu geben.

DISPLAYSYMBOLE



VERWENDUNG DES MIKROFONS

- Schließen Sie das Mikrophon an die Mikrophonbuchse 1 oder 2 auf der Vorderseite des Geräts an.
- Schieben Sie den Ein-/Ausschalter des Mikrofons in die Ein-Position.
- Steuern Sie die Mikrophonlautstärke über den Drehregler an der Vorderseite des Gerätes.
- Bewahren Sie das Mikrophon bei Nichtverwendung in den Clips an den Seiten des Gerätes auf.

Informationen der FCC

Das Gerät erfüllt die FCC-Grenzwerte für Strahlenexposition in einer unkontrollierten Umgebung. Das Gerät entspricht Teil 15 der FCC-Bestimmungen. Der Betrieb unterliegt den folgenden zwei Bedingungen: (1) Dieses Gerät darf keine schädlichen Störungen verursachen, und (2) dieses Gerät muss alle empfangenen Störungen akzeptieren, einschließlich Störungen, die einen unerwünschten Betrieb verursachen können.

FCC ID: EMO36A  
IC: 986B-36A  
HVIN:iSF-36a

Hinweis: Dieses Gerät wurde getestet und entspricht den Grenzwerten für digitale Geräte der Klasse B gemäß Teil 15 der FCC-Bestimmungen. Diese Grenzwerte sollen einen angemessenen Schutz gegen schädliche Störungen in Wohngebieten bieten. Dieses Gerät erzeugt, nutzt und strahlt Hochfrequenzenergie aus. Wenn es nicht gemäß den Anweisungen installiert und verwendet wird, kann es Funkstörungen beschädigen. Es kann jedoch nicht garantiert werden, dass bei einer bestimmten Installation keine Störungen auftreten. Wenn dieses Gerät den Radio- oder Fernsehempfang schädigt, was durch Aus- und Einschalten des Geräts festgestellt werden kann, wird der Benutzer aufgefordert, zu versuchen, die Störung durch eine oder mehrere der folgenden Maßnahmen zu korrigieren:

- Setzen Sie die Empfangsantenne zurück.
- Erhöhen Sie den Abstand zwischen Gerät und Empfänger.
- Stecken Sie das Gerät in eine Steckdose eines anderen Stromkreises als den, an den der Empfänger angeschlossen ist.
- Wenden Sie sich an den Händler oder einen erfahrenen Radio- / Fernsehtechniker.

Dieses Gerät sollte mit einem Mindestabstand von 20 cm zwischen dem Sender und Ihrem Körper installiert und betrieben werden.

Warnung: Änderungen, die nicht ausdrücklich vom Hersteller genehmigt wurden, können zum Verlust der Betriebsgenehmigung führen.

CAN ICES-3 (B)/NMB-3(B)

HF-Belichtung

Das Gerät entspricht den Grenzwerten der FCC Strahlenbelastung für eine nicht-kontrollierte Umgebung.

Dieser Sender darf nicht zusammen mit einer anderen Antenne oder einem anderen Sender aufgestellt oder betrieben werden.



Dieses Produkt fällt in die Kategorie „Elektro- und Elektronik-Altgeräte“. Das bedeutet, dass dieses Produkt in Übereinstimmung mit der Richtlinie 2012/19/EU des Europäischen Parlaments und Rates entsorgt oder demontiert werden muss, um schädliche Auswirkungen auf die Umwelt zu minimieren. Weitere Informationen erhalten Sie bei lokalen und regionalen Behörden. Elektro- und Elektronikprodukte, die dem Sortierungsverfahren nicht unterworfen werden, stellen wegen gefährlicher Substanzen eine potentielle Gefahr für die Umwelt und die Gesundheit der Allgemeinheit dar.

Frequenzbereich: 2402 – 2480 MHz, Max. Sendeleistung: 0,37 dBm  
Hiermit erklärt eKids, dass der Funkanlagentyp Bluetooth-Karaoke-Maschine der Richtlinie 2014/53/EU entspricht. Der vollständige Text der EU-Konformitätserklärung ist unter der folgenden Internetadresse verfügbar: [www.ekids.com/isf-36.5mlib](http://www.ekids.com/isf-36.5mlib)  
Bevollmächtigter EU-Vertreter: BMD – 3 Boulevard des Bretonniers, 49124 St Barthelemy d’Anjou, France

© 2023 eKids, LLC  
PO Box 2228  
BELFAST, BT5 9GD  
contact@support.ekids.com

# iHome

CARICARE  
PRIMA  
DELL'USO 

Modello: iSF-36

## Karaoke digitale Bluetooth con luci ad effetti speciali

### Cenni introduttivi

Questa unità consente di ascoltare la musica in due modi:

- In modalità USB è possibile collegare un'unità flash all'unità e ascoltare i brani memorizzati.
- In modalità Bluetooth è possibile ascoltare musica in streaming dallo smartphone o da un altro dispositivo Bluetooth.

Nota: dopo 15 minuti di nessuna attività audio, l'unità si spegne. Premere il pulsante di accensione/spegnimento per riprendere la funzione audio.

#### Ricarica dell'unità

1. Collegare il cavo micro USB incluso alla porta di ricarica micro USB sul retro dell'unità.
2. Collegare lo spinotto USB standard del cavo a una porta USB alimentata su un computer o altro dispositivo di ricarica USB. Per il primo utilizzo, caricare l'unità per circa 5 ore.

Nota: L'icona della batteria scarica appare sul display quando è necessario caricare la batteria. Dopo aver completamente caricato la batteria, sul display appare la corrispondente icona.

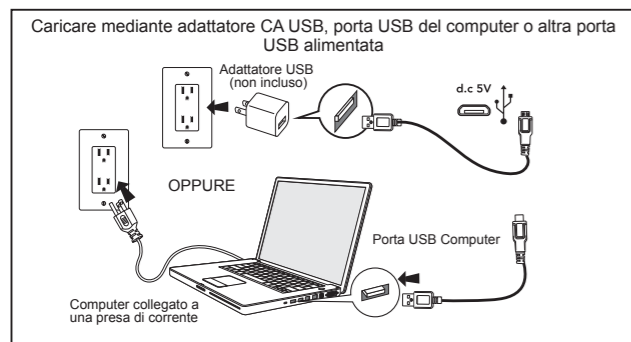

### Utilizzo della modalità USB

**Premere il pulsante Modalità per accedere alla modalità USB.**

- Collegare un'unità flash USB alla porta USB di riproduzione sulla parte frontale dell'unità. (La modalità USB è compatibile solo con file .mp3 e .wav.)
- Premete l'interruttore per accendere l'unità.
- Quando un'unità USB è rilevata, il numero di file sull'unità USB apparirà sul display LCD.
- Premere Riproduzione, quindi premere il pulsante "10+/Cartella+" per scorrere in avanti di 10 tracce alla volta sull'unità USB. Tenere premuto il pulsante "10+/Cartella+" per andare alla traccia 1, quindi utilizzare i pulsanti Avanti e Indietro per navigare tra le tracce una alla volta.

**Pulsante Ripetizione/Riproduzione casuale (funzione solo in modalità USB):**

- Premere il pulsante Ripetizione per ripetere la traccia corrente.
- Premere di nuovo per ripetere tutte le tracce contenute nella cartella corrente.
- Premere una terza volta per ripetere tutti i brani su un'unità flash.
- Premere una quarta volta per ripetere tutte le tracce dell'unità USB in modalità casuale.
- Premere una quinta volta per disattivare la modalità Ripetizione /Riproduzione casuale.

### Utilizzo della modalità Bluetooth

**Utilizzare il pulsante Modalità per accedere alla modalità Bluetooth.**

- Accendere il proprio dispositivo Bluetooth e renderlo "rilevabile" attivando la modalità Bluetooth (controllare in Opzioni o Impostazioni).
- "Karaoke 36" dovrebbe apparire nel menu Bluetooth del proprio dispositivo. Se appare "Not Connected" o un messaggio simile, selezionare "Karaoke 36" per collegarlo.
- L'indicatore Bluetooth si accende fisso una volta. Mettere il proprio dispositivo Bluetooth in modalità riproduzione per avviare lo streaming della musica.
- Utilizzare i pulsanti "Avanti" "Indietro" e "Riproduci / Pausa" sull'unità per navigare tra le tracce.
- L'accoppiamento avviene automaticamente in modalità Bluetooth. Se nessun dispositivo è collegato entro 3 minuti, la modalità di accoppiamento si chiude. Tenere premuto il pulsante di associazione Bluetooth per associare di nuovo il dispositivo.

### Opnemen op een USB-drive

Registrare la propria performance e salvarla su un'unità flash USB!

**Registrazione audio Bluetooth:**

- Per cominciare, premere il pulsante Modalità per accedere alla modalità Bluetooth.
- Inserire un'unità flash USB nella porta di registrazione USB sulla parte anteriore dell'unità.
- Assicurarsi che il microfono sia collegato all'unità e che l'interruttore di accensione/spegnimento del microfono sia acceso.
- Selezionare un brano dal proprio dispositivo audio e premere Riproduzione.
- Premere il pulsante Registrazione. L'indicatore Registrazione si accende per confermare che l'unità sia in registrazione audio. Cantare nel microfono per registrare la propria voce sulla musica.
- Quando si finisce la propria prestazione, premere nuovamente il pulsante Registrazione per interrompere la registrazione. L'audio sarà salvato sulla propria unità flash USB.

**Registrazione audio USB:**

- Per cominciare, premere il pulsante Modalità per accedere alla modalità USB.
- Inserire un'unità flash USB con la musica che si desidera registrare nella porta USB di riproduzione sul lato anteriore dell'unità.
- Inserire un'altra unità USB nella porta USB di registrazione (la registrazione verrà salvata su questa unità USB).
- Assicurarsi che il microfono sia collegato all'unità e che l'interruttore di accensione/spegnimento del microfono sia acceso.
- Selezionare un brano dalla chiavetta USB di riproduzione e premere Play.
- Premere il pulsante Registrazione. L'indicatore Registrazione si accende per confermare che l'unità sia in registrazione audio. Cantare nel microfono per registrare la propria voce sulla musica.
- Quando si finisce la propria prestazione, premere nuovamente il pulsante Registrazione per interrompere la registrazione. L'audio sarà salvato sulla propria unità flash USB.

**Ascolto delle registrazioni:**

- Premere il pulsante Modalità per accedere alla modalità USB.
  - Collegare un'unità di memoria flash USB alla porta di riproduzione USB.
  - Utilizzare i pulsanti Avanti, Indietro, 10+ o Cartella+ per muoversi tra i file sulla propria unità flash USB collegata, quindi premere Riproduzione per ascoltare!
- Condivisione registrazioni:**
- Rimuovere l'unità flash USB dall'unità e collegare a un computer per condividere le proprie performance!

### Bassi e eco

- Ruotare la manopola dei bassi per regolare l'effetto dei bassi dell'unità.
- Ruotare la manopola Echo per regolare l'effetto di eco mentre si canta nel microfono.

### Risoluzione dei problemi

Se l'unità non risponde:

- Accertarsi che l'unità sia completamente carica.
- Utilizzare la parte estesa di una graffetta o di un altro strumento sottile per premere il pulsante Reset.
- Per ricollegare il dispositivo, premere il pulsante di accoppiamento Bluetooth sul anteriore dell'unità.

**Nota:** la batteria ricaricabile può essere sostituita solo da eKids Consumer Repair Department.

### Manutenzione

- È importante tenere l'unità quanto più asciutta e pulita possibile. Pulire la superficie con una spugna o un panno inumidito con sapone delicato e acqua. Non utilizzare detergenti aggressivi, in quanto potrebbero causare danni.
- I caricabatterie usati con il unità devono essere regolarmente esaminati per danni al cavo, spina, alloggiamento e altre parti, e nel caso di tali danni, esse non devono essere usate fino alla riparazione del nastro.

### Domande e commenti

- Per domande o commenti relativi a questo o altro prodotti eKids, visitare anche il nostro sito web: [www.ekids.com](http://www.ekids.com)

**Se i problemi persistono, non tentare di riparare l'unità; vedere la garanzia per il servizio di fabbrica.**

### PARTE ANTERIORE DELL'UNITÀ

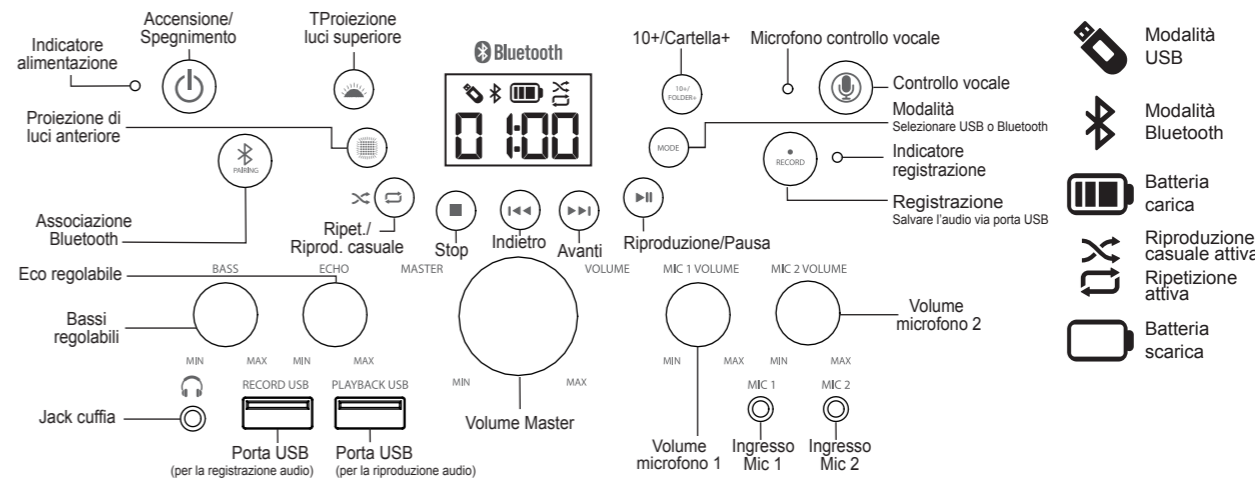

**Quando si registra l'audio da questa unità, per prestazioni ottimali, utilizzare un'unità USB 3.1 ad alta velocità (non inclusa).**

**Nota: L'uso di un'unità USB a velocità inferiore può causare salti o scarse prestazioni del flusso audio Bluetooth.**

**A seconda della velocità di streaming online del telefono, a volte la musica registrata potrebbe saltare.**

### RETRO DELL'UNITÀ

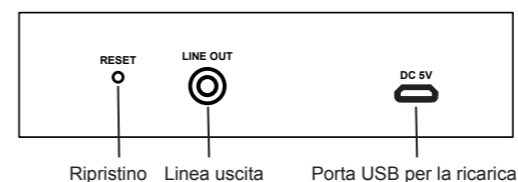

**Controllo vocale:**

Quando l'unità è in modalità Bluetooth, è possibile accedere a Siri o all'assistente Google utilizzando la funzione di comando vocale.

**Per utilizzare questa funzione:**

- Quando l'unità è in modalità Bluetooth, tenere premuto per due secondi il **pulsante di controllo vocale** per attivare Siri/Google tramite lo smartphone collegato.
- Dopo aver sentito un tono di conferma, parlare nel **microfono di controllo vocale** (accanto al **pulsante di controllo vocale**) per impartire i comandi vocali.

### ICONE DISPLAY



### USO DEL MICROFONO



- Collegare il microfono al jack per microfono 1 o 2 sul retro dell'unità.
- Portare l'interruttore ON/OFF del microfono in posizione ON.
- Controllare il volume del microfono utilizzando la manopola sul lato frontale dell'unità.
- Quando non in uso, conservare il microfono nelle clip su ciascun lato dell'unità.

### Informazioni FCC

Questo dispositivo è conforme alla Parte 15 delle norme FCC. L'uso è condizionato dalle seguenti due condizioni: (1) Questo dispositivo non può provocare interferenze dannose e (2) questo dispositivo deve accettare qualsiasi interferenza ricevuta, anche quelle che possono causare un funzionamento anomalo. Questo dispositivo è conforme ai limiti di esposizione delle radiazioni FCC definiti per un ambiente non controllato.

**NOTA:** Questa apparecchiatura è stata sottoposta a test e trovata conforme ai limiti per i dispositivi digitali di classe B, ai sensi della parte 15 delle Norme FCC. Questi limiti sono stati stabiliti per garantire una protezione ragionevole contro interferenze dannose in zone residenziali. Questa apparecchiatura produce, utilizza e può irradiare radiofrequenze e se non è installata e usata seguendo le istruzioni fornite può causare interferenze dannose alle comunicazioni radio. Tuttavia, non è garantito in alcun modo che tali interferenze non occorrono se viene eseguita un'installazione particolare. Se questa apparecchiatura provoca interferenze dannose alla ricezione radiotelevisiva, fatto che può essere rilevato accendendo e spegnendo l'apparecchiatura, l'utente è incoraggiato a cercare di correggere l'interferenza adottando una o più delle seguenti misure:

- Riorientare o riposizionare l'antenna di ricezione.
- Aumentare la distanza tra l'apparecchiatura e il ricevitore.
- Collegare l'apparecchiatura a una presa di corrente che sia in un circuito diverso da quello a cui è collegato il ricevitore.
- Rivolgersi al rivenditore o a un tecnico radio/TV qualificato per assistenza.

Questo dispositivo deve essere installato e operato con una distanza minima di 20 cm tra il radiatore e il proprio corpo.

**AVVERTENZA:** Variazioni o modifiche a questa unità non espressamente approvate effettuate da terzi possono invalidare il diritto dell'utente a utilizzare l'apparecchio.

CAN ICES-3 (B)/NMB-3(B)

**Esposizione RF**

Questo dispositivo è conforme ai limiti di esposizione delle radiazioni FCC definiti per un ambiente non controllato. Questo trasmettitore non deve essere collocato vicino ad altre antenne o trasmettitori.



Questo prodotto è contrassegnato dal simbolo per la cernita selettiva per i rifiuti di apparecchiature elettriche ed elettroniche (RAEE).

Ciò significa che esso deve essere trattato in conformità con la direttiva europea 2012/19/EU, onde riciclarlo o smontarlo riducendo al minimo l'impatto sull'ambiente.

Per ulteriori informazioni, contattare le autorità locali o regionali.

I prodotti elettronici non smaltiti con un processo di cernita selettiva sono potenzialmente pericolosi per l'ambiente e la salute umana, a causa della presenza di sostanze nocive.

Gamma di frequenza: 2402 – 2480 MHz  
Massimo. Potenza di trasmissione: 0,37 dBm  
Con la presente, eKids dichiara che il materiale radio di tipo Bluetooth Karaoke-machine è conforme alla Direttiva 2014/53/EU. Il testo completo della dichiarazione di conformità europea è consultabile al seguente indirizzo internet: [www.ekids.com/isf-36.5mliib](http://www.ekids.com/isf-36.5mliib)  
Rappresentante autorizzato UE: BMD – 3 Boulevard des Bretonnieres, 49124 St Barthelemy d'Anjou, France

© 2023 eKids, LLC

PO Box 2228  
BELFAST, BT5 9GD  
contact@support.ekids.com