

Bluetooth Karaoke with EZ Link



This product bears the selective sorting symbol for waste electrical and electronic equipment (WEEE). This means that this product must be handled pursuant to European Directive 2012/19/EU in order to be recycled or dismantled to minimize its impact on the environment.

For further information, please contact your local or regional authorities.



Electronic products not included in the selective sorting process are potentially dangerous for the environment and human health due to the presence of hazardous substances.

CHARGE BEFORE USE

Getting Started

There are two ways to listen to music with this unit:

- In USB Mode you can connect a flash drive to the unit and listen to your stored songs.
- In Bluetooth Mode you can stream music from your smartphone or other Bluetooth device.

Note: When using USB Mode, this unit is compatible with .mp3 and .wav files ONLY.

This unit ships in Demo Mode for in-store demonstration purposes. Slide the ON/OFF/DEMO Switch to ON to exit Demo Mode.

Charging The Unit

1. Connect the included micro USB cord to the micro USB charging port on the back of the unit.
2. Connect the standard USB plug end of the cord to a power USB port on a computer or other USB charging device.
For first time use, charge unit for about 5 hours.
3. A low battery tone will sound to indicate it is time to charge the unit.

Charge via USB AC adaptor, computer USB port, or other powered USB port

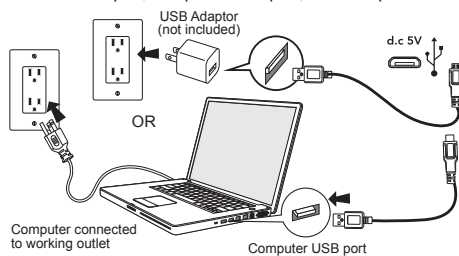

FRONT OF UNIT

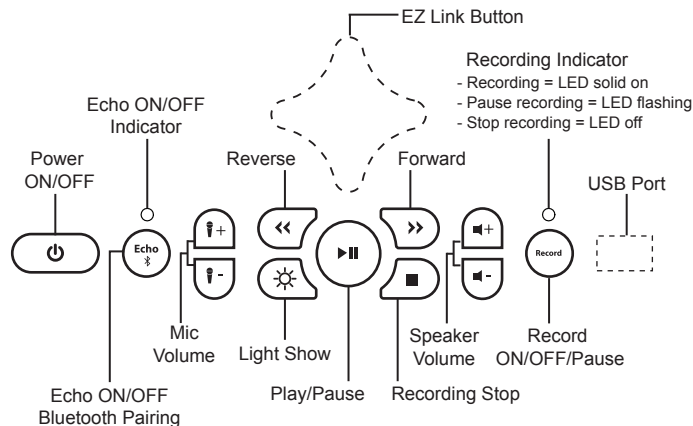

BACK OF UNIT

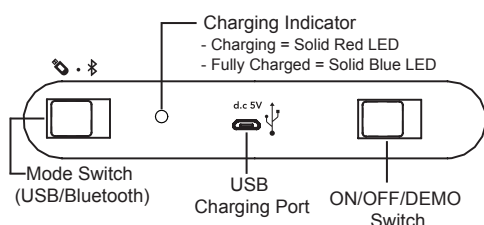

USING A USB DRIVE

For best performance, use a high speed 3.1 USB drive (not included) when recording audio from this unit.
Note: Using a lower speed USB drive may cause skipping or poor performance of the Bluetooth audio stream.
Sometimes skipping in recorded music may occur, depending on the online streaming speed of your phone.

MICROPHONE INPUT

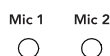

USING THE MICROPHONE

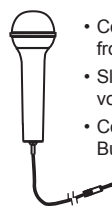

- Connect the microphone to Mic Jack 1 or 2 on the front of the unit.
- Slide the Microphone Switch ON to amplify your voice when you sing.
- Control microphone volume using the Mic Volume Buttons on the front of the unit.

EZ LINK SUPPORT

For additional information about the EZ Link feature and app, please scan the QR code to match your product:



Disney Princess



Encanto



Frozen

Using USB Mode

Make sure the Mode Switch is set to USB.

- When the unit is OFF, connect a USB flash drive to the USB port on the front of the unit.
- Press the Power Button to turn the unit ON.
- Press Play, then use the "Forward" and "Reverse" buttons to advance through the numbers of files on the USB drive.
- After pressing "Play", the automatic play-all function will activate, and songs will play in the order they were stored.

Using Bluetooth Mode

- Select the "Bluetooth" position on the Mode Switch. Turn on your Bluetooth device and enable Bluetooth mode (check in Options or Settings). The unit will automatically enter pairing mode.
- Using your Bluetooth device, select the Bluetooth pairing name for your product:
 - For Disney Princess: "EZ-Link 554DP"
 - For Encanto: "EZ-Link 554EN"
 - For Frozen: "EZ-Link 554FR"
- A tone will sound to confirm once your device is paired. Put your Bluetooth device in play mode to play audio.
- Use the "Forward" "Reverse" and "Play/Pause" buttons on the unit to navigate tracks.
- To manually pair your device, press and hold the Echo/Bluetooth Pairing Button on the front of the unit.

Converting Files to MP3

iTunes music files are saved by default in .m4a format, and must be converted to .mp3 format to play on the unit in MP3 mode. Check the Help section in iTunes (or other music software program) to learn how to convert to .mp3 format.

Recording Audio (In BT Mode Only)

- Record audio from Bluetooth mode and the microphone input, and the file will save to your USB flash drive.
- Make sure the Mode Switch is in "Bluetooth" position, and that a flash drive is connected to the USB port.
- When BT audio is playing, press the Record Button to start recording audio. Press again to pause recording, and press Stop to stop recording.
- Switch to USB Mode and select the saved file to listen to your recording!

Installing EZ Link Setup App

- Use the EZ Link Setup app to access your favorite Disney playlists on a variety of different music streaming services. This function will need to be activated before use. To set up the app:
- Download the free EZ Link Setup app from the Apple Store or Google Play, and install it on your Bluetooth-enabled iOS or Android device.
 - Slide the Mode Switch on the karaoke unit to Bluetooth Mode.
 - Make sure your Bluetooth device is powered on and connected to the karaoke unit.
 - Follow the prompts in the EZ Link Setup app to choose a preferred music streaming service, and complete setup.
 - Keep the EZ Link Setup app open and running on your Bluetooth enabled device to use the EZ Link feature seamlessly.

Using EZ Link Button

Once the app is enabled, use the EZ Link Button on the front of the karaoke unit to access Disney playlists:

- Press the EZ Link Button once to connect to your selected streaming service, and enjoy a custom Disney playlist themed to your product.
- *Press and hold* the EZ Link Button to connect to the Disney Hits playlists, and enjoy even more great music!

Note: Product must be in Bluetooth Mode and paired to an iOS or Android device that is running the EZ Link Setup app. It may take a few seconds to connect to your streaming service and playlist. Some streaming services require you to press 'Play' on your Bluetooth device. No user information is gathered when using the app.

Troubleshooting

If the unit does not respond:

- Make sure unit is completely charged.
- To re-pair your device, press the Bluetooth Pairing Button on the front of the unit.

Note: The rechargeable battery can be replaced only by eKids Consumer Repair Department.

App Troubleshooting:

If you press the EZ Link Button, but a playlist does not open:

- Confirm your Bluetooth device is connected to the unit.
- Make sure the EZ Link Setup app is installed and running on your 'unlocked' Bluetooth device.
- Make sure the EZ Link Button is enabled (via EZ Link Setup app).

WARNING/DISPOSAL OF UNIT

Please do NOT attempt to change the battery yourself. Doing so may damage the unit and will void your warranty.

- Never dispose of used batteries/electronics with ordinary solid wastes, since they contain toxic substances.
- Always dispose of used batteries/electronics in accordance with the prevailing community regulations. Many electronics retailers now recycle batteries and other electronic components at no charge. To find a drop-off location near you, visit www.call2recycle.com

Internal Rechargeable Lithium-ion Battery

This device uses an internal rechargeable lithium-ion battery that should last the lifetime of the device. If you suspect your battery may be dead, try charging it several times. If problems persist, please do not attempt to repair unit; see warranty for factory service.

CAUTION

The battery used in this device may present a risk of fire, explosion or chemical burn if mistreated. Never use or charge the battery if it appears to be leaking, discolored, deformed, or in any way abnormal. Never disassemble the unit or attempt to remove battery as that could cause leakage of alkaline solution or other electrolytic substance. Always confirm that the temperature is 5°C – 35°C (41° - 95° Fahrenheit) before you charge the battery. Leakage or deterioration of the battery may occur if this warning is not heeded.

- Never expose the battery to any liquid.
- Never expose the battery to excessive heat such as direct sunlight or fire. Never use the battery pack in an unventilated vehicle where excessive internal temperatures may be encountered.
- Always keep the battery out of the reach of infants and small children.

Maintenance

- It is important to keep the unit as dry and clean as possible. You may clean the cabinet with a cloth or sponge moistened with mild soap and water. Do not attempt to use strong cleansers or solvents, as they may cause damage.
- Battery chargers used with the toy are to be regularly examined for damage to the cord, plug, enclosure and other parts, and in the event of such damage, they must not be used until the damage has been repaired.



Ce produit porte le symbole du tri sélectif des déchets d'équipements électriques et électroniques (DEEE). Cela signifie que ce produit doit être traité conformément à la directive européenne 2012/19/EU afin d'être recyclé soit démantelé afin de minimiser son impact sur l'environnement.



Pour de plus amples renseignements, merci de contacter les autorités locales ou régionales. Les produits électroniques non inclus dans le processus de tri sélectif sont potentiellement dangereux pour l'environnement et la santé humaine en raison de la présence de substances dangereuses.

AVANT DE L'UTILISER

Mise en route

Il existe deux façons d'écouter de la musique avec cette unité :

- En mode USB, vous pouvez connecter une clé à l'unité et écouter les fichiers qui y sont stockés.
- En mode Bluetooth, vous pouvez diffuser de la musique à partir d'un smartphone ou d'un autre appareil Bluetooth.

Remarque : En mode USB, cette unité ne lit que les fichiers .MP3 et .WAV.

Cette unité est livrée en mode Démo à des fins de démonstration en magasin. Positionnez le commutateur Allumer/Éteindre/Démo sur ON pour quitter le mode Démo.

Charger l'unité

1. Connectez la fiche micro USB au port de charge micro USB située à l'arrière de l'appareil.
2. Connectez l'extrémité USB standard du câble à un port USB alimenté d'un ordinateur ou d'un autre chargeur USB. Pour la première fois, chargez l'appareil pendant environ 5 heures.
3. Une tonalité de batterie faible retentit pour indiquer qu'il est temps de charger l'appareil.

La charge peut se faire par un adaptateur secteur USB, un port USB alimenté d'un ordinateur ou autre chargeur

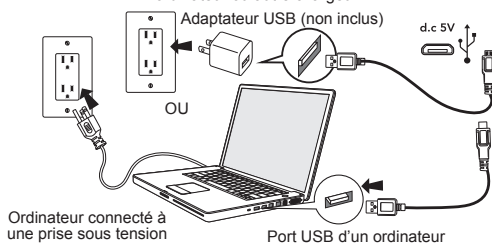

AVANT DE L'UNITÉ

Bouton EZ Link

Indicateur d'enregistrement

- Enregistrement = témoin allumé
- Pause d'enregistrement = témoin clignotant
- Arrêt d'enregistrement = témoin éteint

Témoin écho
Activé/Désactivé

Allumer/Éteindre

Précédent

Suivant

Port USB

Volume micro

Jeu de lumière

Volume du haut-parleur

Enregistrement Activé/Désactivé/Pause

Écho Activé/désactivé
Couplage Bluetooth

Lecture/Pause

Arrêt de l'enregistrement

ARRIÈRE DE L'UNITÉ

Témoin de charge

- Charge = témoin rouge fixe
- Complètement chargé = témoin bleu fixe

Sélecteur de mode (USB/Bluetooth)

Port de charge USB

Commutateur Allumer/Éteindre/Démo

UTILISATION D'UNE CLÉ USB

Pour de meilleures performances, utilisez une clé USB 3.1 haute vitesse (non incluse) lors de l'enregistrement audio à partir de cette unité.

Remarque : L'utilisation d'une clé USB à faible vitesse peut entraîner des sauts ou de mauvaises performances du flux audio Bluetooth.

Il peut parfois arriver que la musique enregistrée soit ignorée, selon la vitesse de diffusion en ligne de votre téléphone.

ENTRÉE MICRO

Mic 1 Mic 2

UTILISATION DU MICRO

- Connectez le micro au port Mic 1 ou 2 situé à l'avant de l'unité.
- Positionnez l'interrupteur du micro sur ON pour amplifier votre voix lorsque vous chantez.
- Réglez le volume du micro à l'aide du bouton Volume situé à l'avant de l'unité.

AIDE SUR EZ LINK

Pour plus d'informations sur les fonctions et l'application EZ Link, scannez le code QR correspondant à votre produit :

Disney Princess Encanto Frozen

Utilisation du mode USB

- Assurez-vous que le sélecteur de mode est positionné sur USB.
- Lorsque l'unité est éteinte, connectez une clé USB au port USB situé à l'avant de l'appareil.
 - Appuyez sur le bouton d'alimentation pour allumer l'unité.
 - Appuyez sur Lecture, puis utilisez les boutons «Précédent» et «Suivant» pour parcourir les fichiers de la clé USB.
 - Après avoir appuyé sur « Lecture », la lecture automatique sera lancée et les morceaux seront lus dans l'ordre de leur stockage.

Utilisation du mode Bluetooth

- Positionnez le sélecteur de mode sur «Bluetooth». Allumez votre appareil Bluetooth et activez le mode Bluetooth (reportez-vous aux Options ou Paramètres). L'appareil passe automatiquement en mode couplage.
- À l'aide de votre appareil Bluetooth, sélectionnez le nom de couplage Bluetooth de votre produit :
 - Pour Disney Princess : «EZ-Link 554DP»
 - Pour Encanto : «EZ-Link 554EN»
 - Pour Frozen : «EZ-Link 554FR»
- Une tonalité retentit pour confirmer que votre appareil est couplé. Mettez votre appareil Bluetooth en mode lecture pour lire de l'audio.
- Utilisez les boutons «Suivant» «Précédent» et «Play/Pause» de l'unité pour parcourir les pistes.
- Pour coupler manuellement votre appareil, maintenez appuyé le bouton de couplage Écho/Bluetooth situé à l'avant de l'appareil.

Convertir des fichiers en MP3

Les fichiers de musique iTunes sont enregistrés par défaut au format .m4a et doivent être convertis au format .MP3 pour pouvoir être lus sur l'unité. Consultez la section Aide dans iTunes (ou un autre logiciel de musique) pour savoir comment convertir au format .MP3.

Enregistrement audio (en mode BT uniquement)

- Enregistrez l'audio à partir du mode Bluetooth et de l'entrée micro ; le fichier sera enregistré sur votre clé USB.
- Assurez-vous que le sélecteur de mode est en position «Bluetooth» et qu'une clé est connectée au port USB.
- Lorsque l'audio BT est en lecture, appuyez sur le bouton Enregistrer pour lancer l'enregistrement audio. Appuyez à nouveau pour suspendre l'enregistrement et appuyez sur Arrêter pour arrêter l'enregistrement.
- Passez en mode USB et sélectionnez le fichier enregistré pour écouter votre enregistrement !

Installation de l'application EZ Link setup

- Utilisez l'application EZ Link Setup pour accéder à vos listes de lecture Disney sur une variété de services de streaming de musique différents. Cette fonction doit être activée avant utilisation. Pour configurer l'application :
- Téléchargez l'application gratuite EZ Link Setup à partir de Apple Store ou Google Play, et l'installez sur votre appareil compatible Bluetooth iOS ou Android.
 - Positionnez le sélecteur de mode de l'unité karaoké sur Bluetooth.
 - Assurez-vous que votre appareil Bluetooth est allumé et connecté à l'unité de karaoké.
 - Suivez les instructions de l'application EZ Link Setup pour choisir un service de streaming de musique et terminez la configuration.
 - Gardez l'application EZ Link Setup ouverte et en exécution sur votre appareil compatible Bluetooth pour utiliser la fonction EZ Link de manière transparente.

Utilisation du bouton EZ Link

- Une fois l'application activée, utilisez le bouton EZ Link situé à l'avant de l'unité de karaoké pour accéder aux listes de lecture Disney :
- Appuyez une fois sur le bouton EZ Link pour vous connecter au service de streaming sélectionné et bénéficier d'une liste de lecture Disney personnalisée sur le thème de votre produit.
 - **Maintenez appuyé** le bouton EZ Link pour vous connecter aux listes de lecture Disney Hits et bénéficier encore de plus de musique !
- Remarque :** Le produit doit être en mode Bluetooth et couplé à un appareil iOS ou Android exécutant l'application EZ Link Setup. La connexion à votre service de streaming et à votre playlist peut prendre quelques secondes. Certains services de streaming vous obligent à appuyer sur «Lecture» de votre appareil Bluetooth. Aucune information utilisateur n'est collectée lors de l'utilisation de l'application.

Dépannage

- Si l'unité ne répond pas :
- Assurez-vous que l'unité est complètement chargée.
 - Pour coupler à niveau votre appareil, appuyez sur le bouton Couplage Bluetooth à l'avant de l'unité.
- Remarque :** La batterie rechargeable ne doit être remplacée que par un service à la clientèle eKids.
- Dépannage de l'application :**
- Si vous appuyez sur le bouton EZ Link, mais aucune liste de lecture ne s'ouvre :
- Confirmez que votre appareil Bluetooth est connecté à l'unité.
 - Assurez-vous que l'application EZ Link Setup est installée et en exécution sur votre appareil Bluetooth «déverrouillé».
 - Assurez-vous que le bouton EZ Link est activé (via l'application EZ Link Setup).

AVERTISSEMENT/MISE AU REBUT DE L'APPAREIL

- N'essayez pas de changer la pile vous-même. Cela pourrait endommager l'appareil et annuler la garantie.
- Ne jetez jamais les batteries/appareils électroniques usagés avec les déchets solides ordinaires, car ils contiennent des substances toxiques.
 - Jetez toujours des batteries/appareils électroniques usagés conformément à la réglementation locale en vigueur. Aujourd'hui, de nombreux détaillants de produits électroniques recyclent gratuitement les batteries et autres composants électroniques. Pour trouver un point d'accès près de chez vous, rendez-vous sur www.call2recycle.com
- Batterie au lithium-ion intégrée rechargeable**
- Cet appareil utilise une batterie lithium-ion rechargeable censée durer toute la vie de l'appareil. Si vous pensez que votre pile est peut être morte, essayez de la charger à plusieurs reprises. Si des problèmes persistent, n'essayez pas de réparer l'appareil, regarde la garantie pour voir les conditions de réparation en usine.
- ATTENTION**
- La pile de cet appareil présente un risque d'incendie, d'explosion ou de brûlure chimique lorsqu'elle est mal utilisée. N'utilisez pas et ne rechargez pas de batterie qui semble avoir une fuite, décolorée, déformée ou anormale d'une manière ou d'une autre. Ne démontez jamais l'unité et ne tentez jamais d'enlever la batterie car cela pourrait provoquer une fuite de solution alcaline ou d'électrolyte. Vérifiez toujours que la température est comprise entre 5°C et 35°C (41° et 95° Fahrenheit) avant de charger la batterie. Une fuite ou une détérioration de la batterie peut se produire si cet avertissement n'est pas respecté.
- N'exposez jamais la batterie à des liquides.
 - N'exposez jamais la batterie à une chaleur excessive telle que rayons du soleil ou feu. N'utilisez jamais la batterie dans un véhicule non aéré où les températures internes risquent d'être excessives.
 - Gardez toujours la batterie hors de la portée des petits et grands enfants.

Entretien

- Il est important que l'appareil reste sec et propre. Vous pouvez nettoyer l'enceinte avec un chiffon ou une éponge humidifiée avec un savon doux et de l'eau. N'essayez pas d'utiliser de nettoyants ou de solvants plus forts car ils peuvent endommager l'unité.
- Les chargeurs de batteries utilisés avec les jouets doivent être inspectés régulièrement pour vérifier si leurs cordons/fiches/boîtiers ou autres pièces ne sont pas endommagés, si c'est le cas, ils ne doivent pas être utilisés avant que le dommage n'ait été réparé.

Bluetooth-Karaoke mit EZ Link



Dieses Produkt fällt in die Kategorie „Elektro- und Elektronik-Altgeräte“. Das bedeutet, dass dieses Produkt in Übereinstimmung mit der Richtlinie 2012/19/EU des Europäischen Parlaments und Rates entsorgt oder demontiert werden muss, um schädliche Auswirkungen auf die Umwelt zu minimieren.



Weitere Informationen erhalten Sie bei lokalen und regionalen Behörden. Elektro- und Elektronikprodukte, die dem Sortierverfahren nicht unterworfen werden, stellen wegen gefährlicher Substanzen eine potentielle Gefahr für die Umwelt und die Gesundheit der Allgemeinheit dar.

VOR GEBRAUCH LADEN

Erste Schritte

Es gibt zwei Möglichkeiten, mit diesem Gerät Musik zu hören:

- Im USB-Modus können Sie ein Flash-Laufwerk an das Gerät anschließen und Ihre gespeicherten Songs anhören.
- Im Bluetooth-Modus können Sie Musik von Ihrem Smartphone oder einem anderen Bluetooth-Gerät streamen.

Hinweis: Bei Verwendung des USB-Modus ist dieses Gerät NUR mit MP3- und WAV-Dateien kompatibel.

Für Vorführzwecke in Geschäften wird dieses Gerät im DEMO-Modus ausgeliefert. Schieben Sie den EIN/AUS/DEMO-Schalter zum Verlassen des DEMO-Modus in die EIN-Position.

Gerät laden

1. Schließen Sie das mitgelieferte Micro-USB-Kabel an den Micro-USB-Ladeanschluss auf der Rückseite des Geräts an.
2. Schließen Sie das Standard-USB-Steckerende des Kabels an einen mit Strom versorgten USB-Anschluss eines Computers oder an ein anderes USB-Ladegerät an.
Laden Sie das Gerät vor der ersten Verwendung etwa 5 Stunden lang auf.
3. Ein Alarmton bei geringem Akkustand zeigt an, dass es an der Zeit ist, das Gerät aufzuladen.

Laden Sie das Gerät via USB-Netzadapter (AC), USB-Port (Computer) oder über einen anderen netzbetriebenen USB-Port auf.

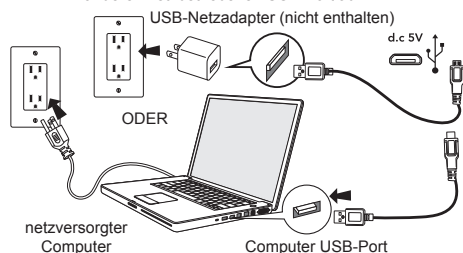

VORDERSEITE DES GERÄTES

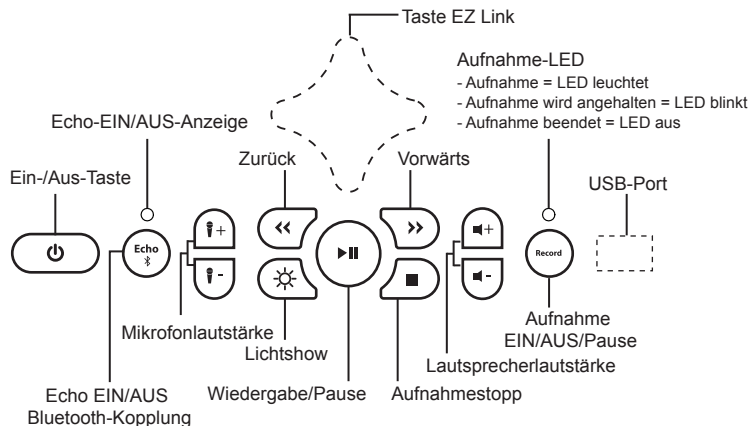

RÜCKSEITE DES GERÄTS

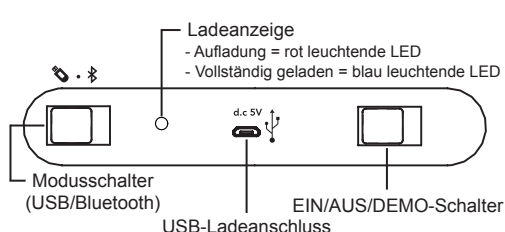

VERWENDUNG EINES USB-LAUFWERKS

Verwenden Sie für die beste Leistung ein Hochgeschwindigkeits-USB3.1-Speichermedium (nicht im Lieferumfang enthalten), wenn Sie Audio von diesem Gerät aufnehmen.

Hinweis: Die Verwendung eines USB-Speichermediums mit niedrigerer Geschwindigkeit kann zum Überspringen oder zu schlechter Leistung des Bluetooth-Audiostreams führen.

Abhängig von der Online-Streaming-Geschwindigkeit Ihres Telefons kann es gelegentlich zum Überspringen von aufgezeichneter Musik kommen.

SUPPORT FÜR EZ LINK

Für weitere Informationen über die Funktion EZ Link und die App scannen Sie den QR-Code entsprechend Ihrem Produkt:



Disney Princess



Encanto



Frozen

MIKROFONEINGANG



VERWENDUNG DES MIKROFONS

- Verbinden Sie das Mikrofon mit Mikrofonanschluss 1 oder 2 an der Vorderseite des Gerätes.
- Schieben Sie den Mikrofonschalter zur Verstärkung Ihrer Stimme beim Singen in die Ein-Position.
- Regeln Sie die Mikrofonlautstärke über die Mikrofon-Lautstärketasten an der Vorderseite des Gerätes.

Verwendung des USB-Modus

Stellen Sie sicher, dass der Modusschalter auf USB eingestellt ist.

- Wenn das Gerät ausgeschaltet ist, verbinden Sie ein USB-Flash-Laufwerk mit dem USB-Anschluss an der Vorderseite des Gerätes.
- Schalten Sie das Gerät mit der Taste Power ein.
- Drücken Sie die Taste „Wiedergabe“. Dann verwenden Sie die Tasten „Vorwärts“ und „Rückwärts“, um durch die Dateien auf dem USB-Laufwerk zu blättern.
- Nach dem Drücken auf „Wiedergabe“ wird die Funktion zur Wiedergabe aller Titel aktiviert und die Titel werden in der Reihenfolge abgespielt, in der sie gespeichert wurden.

Verwendung des Bluetooth-Modus

- Wählen Sie mit dem Modusschalter die Position „Bluetooth“ aus. Schalten Sie Ihr Bluetooth-Gerät ein und aktivieren Sie den Bluetooth-Modus (unter Optionen oder Einstellungen prüfen). Das Gerät ruft automatisch den Kopplungsmodus auf.
- Wählen Sie mit Ihrem Bluetooth-Gerät den Bluetooth-Kopplungsnamen für Ihr Produkt:
- Für Disney Princess: „EZ-Link 554DP“
- Für Encanto: „EZ-Link 554EN“
- Für Frozen: „EZ-Link 554FR“
- Ein Signalton bestätigt, sobald Ihr Gerät gekoppelt ist. Versetzen Sie Ihr Bluetooth-Gerät zur Audiowiedergabe in den Wiedergabemodus.
- Verwenden Sie die Tasten „Vorwärts“, „Rückwärts“ und „Wiedergabe/Pause“ am Gerät, um durch die Titel zu navigieren.
- Halten Sie zur manuellen Kopplung Ihres Gerätes die Echo/Bluetooth-Kopplungstaste an der Vorderseite des Gerätes gedrückt.

Konvertieren von Dateien in das MP3-Format

iTunes-Musikdateien werden standardmäßig im M4A-Format gespeichert und müssen in das MP3-Format konvertiert werden, damit sie im MP3-Modus auf dem Gerät wiedergegeben werden können. Informationen zum Konvertieren in das MP3-Format finden Sie in der Hilfe von iTunes (oder einer anderen Musiksoftware).

Audio aufnehmen (nur im BT-Modus)

- Nehmen Sie Audio von der Bluetooth-Quelle und dem Mikrofoneingang auf. Die Datei wird auf Ihrem USB-Stick gespeichert.
- Stellen Sie sicher, dass sich der Modusschalter in der Position „Bluetooth“ befindet und dass ein USB-Stick an den USB-Anschluss angeschlossen ist.
- Wenn Audio über Bluetooth abgespielt wird, drücken Sie die Aufnahme-Taste, um die Audioaufnahme zu starten. Drücken Sie die Taste erneut, um die Aufnahme anzuhalten, und drücken Sie Stopp, um die Aufnahme zu beenden.
- Wechseln Sie in den USB-Modus und wählen Sie die gespeicherte Datei aus, um Ihre Aufnahme anzuhören!

Installation der App EZ Link Setup

Greifen Sie mit der App EZ Link Setup auf Ihre bevorzugten Disney-Wiedergabelisten an einer Vielzahl verschiedener Musik-Streaming-Dienste zu. Diese Funktion muss vor der Benutzung aktiviert werden. So richten Sie die App ein:

- Laden Sie die kostenlose App EZ Link Setup aus dem Apple Store oder von Google Play herunter und installieren Sie sie auf Ihrem Bluetooth-fähigen iOS- oder Android-Gerät.
- Schieben Sie den Modusschalter am Karaoke-Gerät in die Position des Bluetooth-Modus.
- Stellen Sie sicher, dass Ihr Bluetooth-Gerät eingeschaltet und mit dem Karaoke-Gerät verbunden ist.
- Befolgen Sie die Anweisungen in der App EZ Link Setup zur Auswahl eines bevorzugten Musik-Streaming-Dienstes und zum Abschließen der Einrichtung.
- Lassen Sie die App EZ Link Setup geöffnet und an Ihrem Bluetooth-fähigen Gerät laufen, damit Sie EZ Link reibungslos nutzen können.

Verwendung der Taste EZ Link

Sobald die App aktiviert ist, nutzen Sie die Taste EZ Link an der Vorderseite des Karaoke-Gerätes, um auf Disney-Wiedergabelisten zuzugreifen:

- Drücken Sie die Taste EZ Link einmal, um eine Verbindung zu Ihrem ausgewählten Streaming-Dienst herzustellen, und genießen Sie eine personalisierte Disney-Wiedergabeliste, die zum Thema Ihres Produktes passt.
- Halten Sie die Taste EZ Link gedrückt, um eine Verbindung zu den Disney-Hits-Wiedergabelisten herzustellen und noch mehr großartige Musik zu genießen!

Hinweis: Das Produkt muss im Bluetooth-Modus und mit einem iOS- oder Android-Gerät, an dem die App EZ Link Setup läuft, gekoppelt sein. Möglicherweise dauert es einige Sekunden, bis die Verbindung zu Ihrem Streaming-Dienst und Ihrer Wiedergabeliste hergestellt ist. Bei einigen Streaming-Diensten müssen Sie die Wiedergabetaste an Ihrem Bluetooth-Gerät drücken. Bei Verwendung der App werden keine Benutzerinformationen gesammelt.

Problembehandlung

Wenn das Gerät nicht reagiert:

- Vergewissern Sie sich, dass das Gerät vollständig aufgeladen ist.
- Drücken Sie zur erneuten Kopplung Ihres Gerätes die Bluetooth-Kopplung-Taste an der Vorderseite des Gerätes.

Hinweis: Der Akku kann nur von der Reparaturabteilung für Verbrauchergeräte von eKids ausgetauscht werden.

Problembehandlung zur App:

Wenn Sie die Taste EZ Link drücken, aber keine Wiedergabeliste geöffnet wird:

- Stellen Sie sicher, dass Ihr Bluetooth-Gerät mit dem Gerät verbunden ist.
- Stellen Sie sicher, dass die App EZ Link Setup installiert ist und auf Ihrem „entsperrten“ Bluetooth-Gerät läuft.
- Achten Sie darauf, dass die Taste EZ Link aktiviert ist (über die App EZ Link Setup).

WARNUNG/ENTSORGUNG

Bitte versuchen Sie NICHT selbst, den Akku auszutauschen. Andernfalls kann das Gerät beschädigt werden und Ihre Garantie erlischt.

- Entsorgen Sie Batterien/elektronische Geräte nicht mit dem Hausmüll, sie enthalten giftige Substanzen.
- Entsorgen Sie verbrauchte Batterien/Elektronik immer gemäß den geltenden lokalen Vorschriften. Viele Elektronikhändler nehmen gebrauchte Batterien und andere elektronische Teile kostenlos zum Recycling entgegen. Eine Rückgabestelle in Ihrer Nähe finden Sie unter www.call2recycle.com

Interner Lithium-Ionen-Akku

Dieses Gerät verwendet einen Lithium-Ionen-Akku. Wenn Sie glauben, dass Ihr Akku defekt, versuchen Sie mehrere Male, ihn aufzuladen. Bleibt die Störung bestehen, versuchen Sie nicht, das Gerät selbst zu reparieren; siehe Garantie für Werksdienstleistungen.

VORSICHT

Bei fehlerhafter Benutzung der Batterie besteht Brand-, Explosions- und Verätzungsgefahr. Benutzen Sie niemals einen Akku, der ausgelaufen, verformt oder auf sonstige Weise unnormal verändert ist. Zerlegen Sie das Gerät niemals eigenständig und entfernen Sie nicht den Akku, da dies zum Auslaufen alkalischer Lösung oder anderer elektrolytischer Substanzen führen könnte. Bestätigen Sie immer, dass die Temperatur 5 bis 35 °C beträgt, bevor Sie den Akku aufladen. Nichtbeachtung kann zum Auslaufen oder zur Beschädigung des Akkus führen.

- Halten Sie den Akku von Flüssigkeiten fern.
- Setzen Sie den Akku nicht übermäßiger Hitze, wie direkter Sonneneinstrahlung oder Feuer, aus. Lagern Sie den Akku niemals in einem geschlossenen und nicht belüfteten Fahrzeug, in dem sich sehr hohe Innentemperaturen bilden können.
- Bewahren Sie den Akku für Kinder unzugänglich auf.

Pflege

- Es ist wichtig, das Gerät so trocken und sauber wie möglich zu halten. Reinigen Sie das Gehäuse mit einem feuchten Tuch oder Schwamm und ggf. etwas mildem Reinigungsmittel. Verwenden Sie keine aggressiven Reinigungs- oder Lösungsmittel, das führt zu Schäden am Gerät.
- Batterieladegeräte, die mit dem Spielzeug verwendet werden, sind regelmäßig auf Schäden an Kabel, Stecker, Gehäuse und anderen Teilen zu untersuchen. Im Schadensfall dürfen sie erst verwendet werden, wenn die Schäden behoben sind.

Karaoke med Bluetooth og EZ Link



Dette produkt er mærket med symbolet for affaldssortering for elektrisk og elektronisk udstyr (WEEE).

Dette betyder, at produktet skal håndteres i henhold til Det Europæiske Direktiv 2012/19/EU for at blive genanvendt eller opdelt i enkeltdele på den mest miljøforsvarlige måde.



Kontakt dine lokale eller regionale myndigheder for yderligere oplysninger. Elektroniske produkter, der ikke affaldssorteres, er potentielt miljø- og helbredsfarlige pga. af deres indhold af potentielt skadelige materialer.

OPLAD FØR BRUG

Kom godt i gang

Du kan lytte til musik på to måder med enheden:

- I USB-tilstand kan du slutte et flashdrev til enheden og lytte til dine gemte musiknumre.
- I Bluetooth-tilstand kan du streame musik fra din smartphone eller en anden Bluetooth-enhed.

Bemærk: Når du bruger USB-tilstanden, understøtter enheden KUN filer af typen .mp3 og .wav.

Enheden leveres i demo-tilstand til brug for demonstration i butikken. Skub kontakten TIL/FRA/DEMO til stillingen TIL for at forlade demo-tilstanden.

Opladning af enheden

1. Slut det medfølgende micro USB-kabel til micro USB-opladningsporten på bagsiden af enheden.
2. Slut enden af kablet med USB-standardstikket til en strømforsynet USB-port på en computer eller en anden USB-opladningsenhed. Oplad enheden i fem timer den første gang.
3. Der lyder en tone for lavt batteriniveau, der angiver, at enheden skal oplades.

Oplad via USB-vekselstrømsadapter, USB-port på computer eller via en anden strømforsynet USB-port

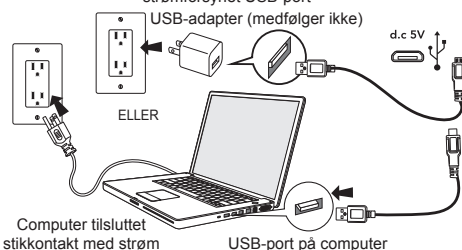

FORSIDE AF ENHED

BAGSIDE AF ENHED

BRUG AF ET USB-DREV

Brug et USB-drev 3.1 med høj hastighed (medfølger ikke) for at opnå den bedste kvalitet, når du optager lyd fra enheden. Bemærk: Hvis du bruger et USB-drev med lav hastighed, kan det forårsage spring eller dårlig kvalitet i lydstreamen via Bluetooth. Der kan undertiden forekomme spring i den optagne musik afhængigt af hastigheden af onlinestreaming på din telefon.

MIKROFONINDGANG

BRUG AF MIKROFONEN

- Iut mikrofonen til mikrofonstik 1 eller 2 på forsiden af enheden.
- Skub mikrofonkontakten til stillingen TIL for at forstærke din stemme, når du synger.
- Kontrollér lydstyrken på mikrofonen med knapperne til mikrofonlydstyrke på forsiden af enheden.

UNDERSTØTTELSE AF EZ LINK

Scan QR-koden for dit produkt for at få flere oplysninger om funktionen EZ Link og appen:

Brug af USB-tilstand

- Kontrollér, at tilstandskontakten er indstillet til USB.
- Mens enheden er slukket, skal du slutte et USB-flashdrev til USB-porten på forsiden af enheden.
 - Tryk på strømknappen for at tænde enheden.
 - Tryk på Afspil, og brug derefter knapperne "Frem" og "Tilbage" for at navigere i filerne på USB-drevet.
 - Når du har trykket på "Afspil", aktiveres afspilning af alle numre, og musiknumrene afspilles i den rækkefølge, de er gemt.

Brug af Bluetooth-tilstand

- Vælg stillingen "Bluetooth" på tilstandskontakten. Tænd din Bluetooth-enhed, og aktiver Bluetooth-tilstand (findes under Valgmuligheder eller Indstillinger). Enheden aktiverer automatisk parringstilstanden.
- Vælg parringsnavnet for Bluetooth for dit produkt på din Bluetooth-enhed:
 - For Disney Princess: "EZ-Link 554DP"
 - For Encanto: "EZ-Link 554EN"
 - For Frozen: "EZ-Link 554FR"
- Parringen af din enhed bekræftes med en tone. Sæt din Bluetooth-enhed i afspilningstilstand for at afspille lyd.
- Brug knapperne "Frem", "Tilbage" og "Afspil/Pause" på enheden for at navigere i musiknumrene.
- Tryk på og hold knappen Ekko/Bluetooth-parring på forsiden af enheden nede for at parre din enhed manuelt.

Konvertering af filer til MP3

Musikfiler gemmes som standard i iTunes i formatet M4a og skal konverteres til MP3 for at kunne afspilles på enheden i MP3-tilstand. Læs afsnittet Hjælp i iTunes (eller et andet softwareprogram til musik) for at lære, hvordan du konverterer til formatet MP3.

Optagelse af lyd (kun i BT-tilstand)

- Optag lyd fra Bluetooth-tilstanden og mikrofonindgangen. Filen gemmes på dit USB-flashdrev.
- Kontrollér, at tilstandskontakten er i stillingen "Bluetooth", og at et flashdrev er tilsluttet USB-porten.
- Når BT-lyd spiller, skal du trykke på knappen Optag for at starte optagelsen af lyden. Tryk igen på knappen for midlertidigt at afbryde optagelsen, og tryk på Stop for at stoppe optagelsen.
- Skift til USB-tilstand, vælg den gemte fil, og lyt til din optagelse!

Installation af appen Konfiguration af EZ Link

- Brug appen Konfiguration af EZ Link til at åbne dine favoritafspilningslister med Disney på mange musikstreamingtjenester. Funktionen skal aktiveres før brugen. Konfiguration af appen:
- Download den gratis app Konfiguration af EZ Link fra Apple Store eller Google Play, og installér den på din Bluetooth-enhed med iOS eller Android.
 - Skub tilstandskontakten på karaokeenheden til stillingen Bluetooth-tilstand.
 - Kontrollér, at din Bluetooth-enhed er tændt og tilsluttet karaokeenheden.
 - Følg vejledningen i appen Konfiguration af EZ Link for at vælge en foretrukket musikstreamingtjeneste, og afslut konfigurationen.
 - Luk ikke appen Konfiguration af EZ Link på din Bluetooth-enhed, så du kan bruge funktionen EZ Link problemfrit.

Brug knappen EZ Link

- Brug knappen EZ Link på forsiden af karaokeenheden til at åbne afspilningslister med Disney, når appen er aktiveret:
- Tryk på knappen EZ Link for at slutte til din valgte streamingtjeneste, og nyd en brugerdefineret afspilningsliste med Disney, der passer til dit produkt.
 - ryk på og hold knappen EZ Link nede for at slutte til afspilningslister med Disney-hits, og nyd endnu mere fantastisk musik!
- Bemærk:** Produktet skal være i Bluetooth-tilstand og parret med en enhed med iOS eller Android, hvor appen Konfiguration af EZ Link kører. Det kan tage et par sekunder at oprette forbindelse til din streamingtjeneste og afspilningsliste. Visse streamingtjenester kræver, at du trykker på 'Afspil' på din Bluetooth-enhed. Der indsamles ingen brugeroplysninger, når du bruger appen.

Fejlfinding

- Hvis enheden ikke reagerer:
- Kontrollér, at enheden er ladet helt op.
 - Du skal trykke på knappen Bluetooth-parring på forsiden af enheden for at parre din enhed igen.
- Bemærk:** TDet genopladelige batteri må kun udskiftes af eKids' reparationsafdeling for forbrugere.
- Fejlfinding på appen:**
- Der åbnes ingen afspilningsliste, når du trykker på knappen EZ Link:
 - Kontrollér, at din Bluetooth-enhed er tilsluttet enheden.
 - Kontrollér, at appen Konfiguration af EZ Link er installeret og kører på din Bluetooth-enhed, der skal være låst op.
 - Kontrollér, at knappen EZ Link er aktiveret (via appen Konfiguration af EZ Link).
- ADVARSEL/BORTSKAFFELSE AF ENHEDEN**
- Prøv IKKE selv på at skifte batteriet. Det kan beskadige enheden og annullerer garantien.
- Bortskaf aldrig brugte batterier/elektronikprodukter sammen med det almindelige husholdningsaffald. Brugte batterier/elektronikprodukter indeholder giftige materialer.
 - Bortskaf altid brugte batterier/elektronik i henhold til gældende lokale bestemmelser. Mange elektronikforhandlere indsamler gratis brugte batterier og andre elektronikkomponenter til genanvendelse. Besøg www.call2recycle.com for at finde et indsamlingssted i dit lokalområde

Genopladeligt indbygget litium-ion-batteri

Denne enhed anvender et genopladeligt internt litium-ion-batteri, der bør kunne holde hele enhedens levetid. Prøv at oplade dit batteri flere gange, hvis det er helt afladet. Hvis problemerne fortsætter, må du ikke selv forsøge at reparere enheden. Se garantibeviset for oplysninger om fabriksservice.

FORSIGTIG

Det anvendte batteri i denne enhed kan medføre risiko for brand, eksplosion eller kemisk forbrænding ved forkert behandling. Batteriet må aldrig bruges eller genoplades, hvis det har lækage, er misfarvet, er deformt eller på nogen anden måde ikke er normalt. Enheden må ikke skilles ad, og batteriet må ikke tages ud, da det kan medføre udløb af alkalisk opløsning eller andre elektrolytiske materialer. Kontrollér altid, at temperaturen ligger mellem 5-35 °C, før du oplader batteriet. Batterilækage eller -forringelse kan forekomme, hvis denne vejledning ikke følges.

- Udsæt aldrig batteriet for nogen anden form for væske.
- Udsæt aldrig batteriet for kraftige varmekilder som f.eks. direkte sollys eller brand. Brug aldrig batteripakken i et uventileret køretøj, hvor der kan forekomme høje indvendige temperaturer.
- Opbevar altid batteriet på steder, hvor små børn og babyer ikke kan nå dem.

Vedligeholdelse

- Det er vigtigt, at enheden holdes så tør og ren som muligt. Du kan rengøre kabinettet med en klud eller svamp fugtet med lidt vand med mild sæbe. Du må ikke bruge stærke rengøringsmidler eller opløsningsmidler, da de kan beskadige enheden.
- Legetøjets opladere skal regelmæssigt efterses for skader på ledningen, stikket, kabinettet og andre dele. I tilfælde af skade må opladerne ikke bruges, før skaden er repareret.



Este producto cuenta con el símbolo de separación selectiva de residuos de aparatos eléctricos y electrónicos (WEEE). Ello significa que el producto debe tratarse conforme a la Directiva 2012/19/EU en su reciclaje o desmontaje para minimizar su impacto sobre el medio ambiente.



Para más información, ponte en contacto con la autoridad competente de tu ayuntamiento o comunidad. Los aparatos electrónicos que no sigan en este proceso de separación selectiva pueden representar un peligro para el medio ambiente y la salud humana debido a que contienen sustancias peligrosas.

CARGAR ANTES DE USAR

Empezar

Hay dos maneras de escuchar música con esta unidad:

- En modo USB puede conectar una memoria a la unidad y escuchar las canciones que tenga guardadas.
- En modo Bluetooth puede reproducir música desde su smartphone u otro dispositivo Bluetooth.

Nota: Al usar el modo USB, esta unidad es compatible SOLO con archivos .mp3 y .wav.

Esta unidad se envía en modo Demo para una finalidad de demostración en tienda. Deslice el interruptor Encender/Apagar/Demo a Encender para salir del modo Demo.

Carga de la unidad

1. Conecte el cable micro USB incluido al puerto de carga micro USB situado en la parte posterior de la unidad.
2. Conecte el extremo de la toma USB estándar del cable a un puerto USB con alimentación de un ordenador u otro dispositivo de carga USB. Para usarlo por primera vez, cargue la unidad durante aproximadamente 5 horas.
3. Sonará un tono de batería baja para indicar que debe cargar la unidad.

Cárguelo mediante el adaptador CA USB, puerto USB del ordenador u otro puerto USB con alimentación

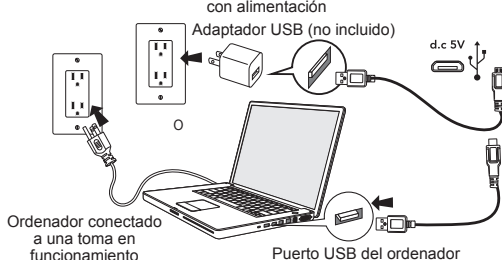

LADO FRONTAL DE LA UNIDAD

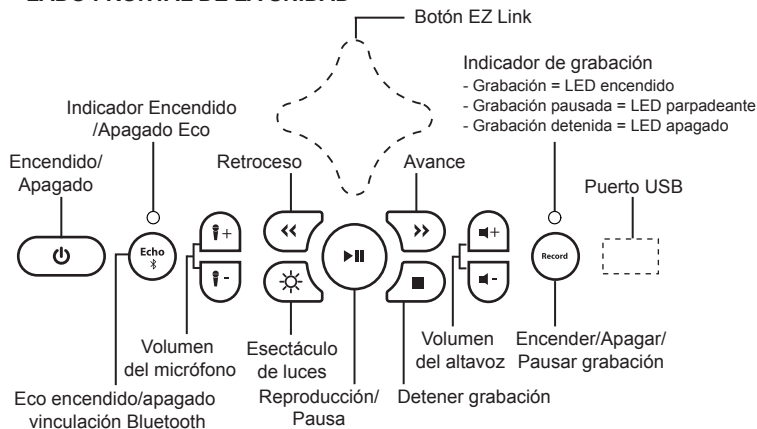

LADO TRASERO DE LA UNIDAD

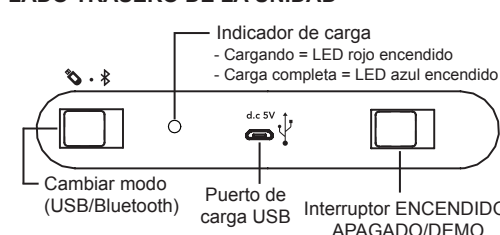

USO DE UNA UNIDAD USB

Para conseguir el mejor rendimiento, utilice una unidad USB 3.1 de alta velocidad (no incluida) cuando grabe audio de esta unidad. Nota: El uso de una unidad USB de baja velocidad puede causar saltos o un rendimiento bajo de la transmisión de audio por Bluetooth. En ocasiones puede haber saltos en la música grabada, según la velocidad de transmisión en línea de su teléfono.

ENTRADA DE MICRÓFONO

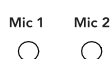

USO DEL MICRÓFONO

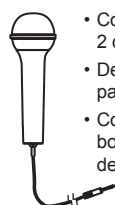

- Conecte el micrófono al conector de micrófono 1 o 2 del lado frontal de la unidad.
- Deslice el interruptor de micrófono a Encendido para amplificar la voz cuando cante.
- Controle el volumen del micrófono mediante los botones de volumen del micrófono del lado frontal de la unidad.

SOPORTE DE EZ LINK

Para obtener más información acerca de las funciones y aplicación EZ Link, escanee el código QR que corresponda a su producto:



Disney Princess



Encanto



Frozen

Uso del modo USB

- Asegúrese de que el interruptor de modo está fijado en USB.
- Cuando la unidad esté apagada, conecte una unidad flash USB al puerto USB del lado frontal de la unidad.
- Presione el botón Encendido para encender la unidad.
- Pulse Reproducir y, a continuación, use los botones "Avance rápido" o "Retroceso" para desplazarse por los archivos de la unidad USB.
- Tras pulsar "Reproducir" se activará la función de reproducción total automática, y las canciones se reproducirán en el orden en el que se guardaron.

Uso del modo Bluetooth

- Seleccione la posición "Bluetooth" del interruptor de Modo. Encienda el dispositivo Bluetooth y active el modo Bluetooth (compruebe en Opciones o Ajustes). La unidad entrará automáticamente en modo de vinculación.
- Mediante el dispositivo Bluetooth, seleccione el nombre de vinculación Bluetooth de su producto:
 - Para Disney Princess: "EZ-Link 554DP"
 - Para Encanto: "EZ-Link 554EN"
 - Para Frozen: "EZ-Link 554FR"
- Se escuchará un tono como confirmación de que el dispositivo está vinculado. Ponga su dispositivo Bluetooth en modo de reproducción para reproducir audio.
- Utilice los botones "Avance rápido", "Retroceso" y "Reproducir/Pausar" de la unidad para desplazarse por las pistas.
- Mantenga pulsado el botón de Eco/Vinculación Bluetooth del lado frontal de la unidad para vincular manualmente el dispositivo.

Conversión a archivos a formato MP3

Los archivos de música de iTunes se guardan por defecto en formato .m4a y se deben convertir a formato .mp3 para reproducirlos en la unidad en modo MP3. Compruebe la sección de ayuda en iTunes (u otro programa de software de música) para obtener más información acerca de convertir a formato .mp3.

Grabar audio (solo en modo Bluetooth)

- Grabe audio del modo Bluetooth y con la entrada de micrófono y el archivo se guardará en la unidad flash USB.
- Compruebe que el interruptor de modo está en la posición "Bluetooth" y que hay una unidad flash conectada al puerto USB.
- Cuando se esté reproduciendo el audio Bluetooth, pulse el botón Grabar para empezar a grabarlo. Vuelva a pulsarlo para pausar la grabación y pulse Detener para dejar de grabar.
- Cambie al modo USB y seleccione el archivo guardado para escuchar la grabación.

Instalación de la aplicación EZ Link Setup

- Utilice la aplicación EZ Link Setup para acceder a sus listas de reproducción Disney favoritas en los diversos servicios de streaming de música. Es necesario activar esta función antes de usarla. Para configurar la aplicación:
 - Descargue la aplicación gratuita EZ Link Setup de Apple Store o Google Play e instálela en su dispositivo iOS o Android compatible con Bluetooth.
 - Deslice el interruptor de Modo de la unidad de karaoke al modo Bluetooth.
 - Compruebe que el dispositivo Bluetooth está encendido y conectado a la unidad de karaoke.
 - Siga las indicaciones de la aplicación EZ Link Setup para elegir su servicio de streaming de música preferido y finalizar la configuración.
 - Mantenga la aplicación EZ Link Setup abierta y en ejecución en su dispositivo compatible con Bluetooth para usar la función EZ Link sin problemas.

Uso del Botón EZ Link

Una vez habilitada la aplicación, utilice el Botón EZ Link del lado frontal de la unidad de karaoke para acceder a las listas de reproducción Disney:

- Pulse una vez el Botón EZ Link para conectarse al servicio de streaming que haya elegido y disfrutar de una lista de reproducción personalizada con temática Disney en su producto.
- ¡ Mantenga pulsado el Botón EZ Link para conectarse a las listas de reproducción de Éxitos Disney y disfrutar de aun más música!

Nota: El producto debe estar en modo Bluetooth y vinculado a un dispositivo iOS o Android que tenga en ejecución la aplicación EZ Link Setup. Puede tardar unos segundos en conectarse a su servicio de streaming y lista de reproducción. Es posible que con algunos servicios de streaming deba pulsar el botón "Reproducir" en su dispositivo Bluetooth. No se recopila información del usuario durante el uso de la aplicación.

Problemas y soluciones

Si la unidad no responde:

- Asegúrese de que la unidad esté completamente cargada.
- Pulse el botón de Vinculación Bluetooth del lado frontal de la unidad para volver a vincular el dispositivo.

Nota: Solo el Departamento de Reparación de Consumibles de eKids puede sustituir la batería recargable.

Resolución de problemas de la aplicación:

- Si pulsa el botón EZ Link pero no se abre ninguna lista de reproducción:
 - Confirme que su dispositivo Bluetooth está conectado a la unidad.
 - Compruebe que la aplicación EZ Link Setup está instalada y ejecutándose en su dispositivo Bluetooth desbloqueado.
 - Compruebe que el Botón EZ Link está habilitado (mediante la aplicación EZ Link Setup).

ADVERTENCIA/ELIMINACIÓN DE LA UNIDAD

Por favor, NO intente cargar la batería usted mismo. Al hacerlo, podría dañar la unidad e invalidar la garantía.

- Nunca elimine las baterías/productos electrónicos usados junto con la basura doméstica ordinaria, ya que contienen sustancias tóxicas.
- Deshágase siempre de la batería/productos electrónicos conforme a la normativa comunitaria vigente. Muchos distribuidores de equipos electrónicos y otros componentes electrónicos sin ningún coste. Visite www.call2recycle.com para buscar un punto de entrega cercano.

Batería interna recargable de iones de litio

Este dispositivo utiliza una batería interna recargable de iones de litio, que debería durar toda la vida útil del dispositivo. Si usted sospecha que la batería puede estar agotada, trate de cargarla varias veces. Si el problema persiste, no intente reparar la unidad; véase la garantía para el mantenimiento en fábrica. (giro).

PRECAUCIÓN

La batería usada en este dispositivo puede suponer un peligro de incendio o explosión o quemadura química si no se manipula correctamente. Nunca utilice ni cargue la batería si aparece con pérdida de líquido, descolorida, deformada, u otro tipo de anomalía. Nunca desmonte la unidad o intente retirar la batería ya que esto puede provocar fugas de la solución alcalina u otra sustancia electrolítica. Asegúrese siempre de que la temperatura es de 5 °C-35 °C (41 °F-95 °F) antes de cargar la batería. Se pueden producir fugas o el deterioro de la batería si no se sigue esta advertencia.

- Nunca exponga la batería a cualquier líquido.
- Nunca exponga la batería a un calor excesivo, por ejemplo de la luz directa del sol o de fuego. Nunca use la batería en un vehículo sin ventilación en cuyo interior se pueden alcanzar elevadas temperaturas.
- Mantenga siempre la batería lejos del alcance de los bebés y de los niños pequeños.

Mantenimiento

- Es importante mantener la unidad tan seca y limpia como sea posible. Puede limpiar la carcasa con un paño o esponja humedecidos con jabón neutro y agua. No intente usar limpiadores o disolventes fuertes, ya que pueden ocasionar daños.
- Los cargadores de pilas usados con el juguete deben examinarse con regularidad en busca de daños en el cable, enchufe, carcasa u otras piezas, y en caso de que existan tales daños, no debe usarse hasta que se haya reparado dicho daño.

Karaoke Bluetooth con EZ Link



Questo prodotto è contrassegnato dal simbolo per la cernita selettiva per i rifiuti di apparecchiature elettriche ed elettroniche (RAEE). Ciò significa che esso deve essere trattato in conformità con la direttiva europea 2012/19/EU, onde riciclarlo o smontarlo riducendo al minimo l'impatto sull'ambiente.

Per ulteriori informazioni, contattare le autorità locali o regionali.



I prodotti elettronici non smaltiti con un processo di cernita selettiva sono potenzialmente pericolosi per l'ambiente e la salute umana, a causa della presenza di sostanze nocive.

CARICARE PRIMA DELL'USO

Cenni introduttivi

Questa unità consente di ascoltare la musica in due modi:

- In modalità USB è possibile collegare un'unità flash all'unità e ascoltare i brani memorizzati.
- In modalità Bluetooth è possibile ascoltare musica in streaming dallo smartphone o da un altro dispositivo Bluetooth.

Nota: Quando si utilizza la modalità USB, questa unità è compatibile SOLO con i file .mp3 e .wav.

Questa unità viene spedita in modalità Demo per scopi dimostrativi in negozio. Portare l'interruttore ON/OFF/DEMO sulla posizione ON per uscire dalla Modalità Demo.

Ricarica dell'unità

1. Collegare il cavo micro USB incluso alla porta di ricarica micro USB sul retro dell'unità.
2. Collegare lo spinotto USB standard del cavo a una porta USB alimentata su un computer o altro dispositivo di ricarica USB. Per il primo utilizzo, caricare l'unità per circa 5 ore.
3. Un segnale acustico di batteria sarà emesso per indicare che è necessario ricaricare l'unità.

Caricare mediante adattatore CA USB, porta USB del computer o altra porta USB alimentata

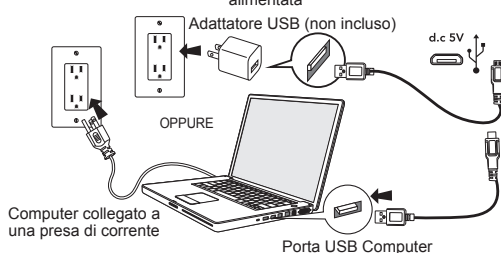

PARTE ANTERIORE DELL'UNITÀ

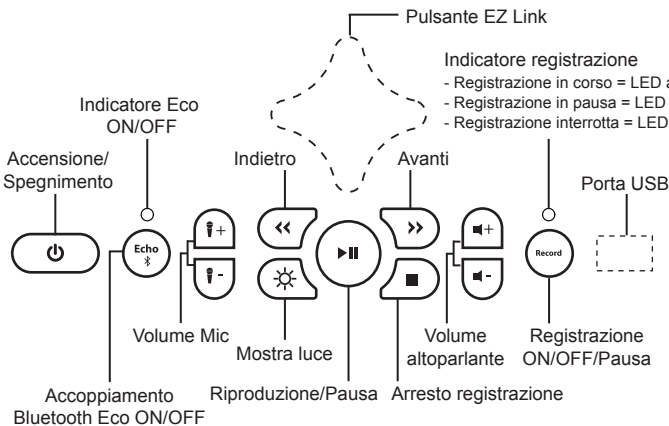

RETRO DELL'UNITÀ

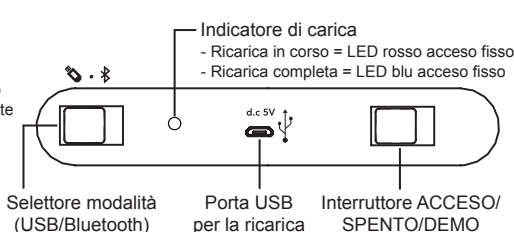

UTILIZZO DI UN'UNITÀ USB

Quando si registra l'audio da questa unità, per prestazioni ottimali, utilizzare un'unità USB 3.1 ad alta velocità (non inclusa).
Nota: L'uso di un'unità USB a velocità inferiore può causare salti o scarse prestazioni del flusso audio Bluetooth. A seconda della velocità di streaming online del telefono, a volte la musica registrata potrebbe saltare.

INGRESSO MICROFONO

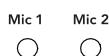

USO DEL MICROFONO

- Collegare il microfono al jack per microfono 1 o 2 sul retro dell'unità.
- Portare il selettore Microfono su ON per amplificare la propria voce quando si canta.
- Controllare il volume del microfono usando i pulsanti del volume del microfono sulla parte anteriore dell'unità.

ASSISTENZA EZ LINK

Per maggiori informazioni sull'app EZ Link e le sue funzionalità, scansionare il codice QR per abbinare il proprio prodotto:



Disney Princess



Encanto



Frozen

Utilizzo della modalità USB

- Assicurarsi che l'interruttore di modalità sia impostato su USB.
- Quando l'unità è spenta, collegare un'unità flash USB alla porta USB sulla parte anteriore dell'unità.
 - Premere l'interruttore per accendere l'unità.
 - Premere Play, quindi utilizzare i pulsanti "Avanti" e "Indietro" per avanzare tra i numeri dei file sull'unità USB.
 - Dopo aver premuto "Riproduzione", la funzione di riproduzione completa automatica sarà attivata e i brani saranno riprodotti nell'ordine in cui sono stati salvati.

Utilizzo della modalità Bluetooth

- Selezionare la posizione "Bluetooth" sul selettore di modalità. Accendere il proprio dispositivo Bluetooth e attivare la modalità Bluetooth (controllare in Opzioni o Impostazioni). L'unità entrerà automaticamente in modalità di accoppiamento.
- Utilizzando il proprio dispositivo Bluetooth, selezionare il nome di accoppiamento Bluetooth del proprio prodotto:
 - Per Principessa Disney: "EZ-Link 554DP"
 - Per Encanto: "EZ-Link 554EN"
 - Per Frozen: "EZ-Link 554FR"
- Un segnale acustico sarà emesso per confermare che il proprio dispositivo è accoppiato. Mettere il proprio dispositivo Bluetooth in modalità riproduzione per riprodurre l'audio.
- Utilizzare i pulsanti "Avanti" "Indietro" e "Riproduci / Pausa" sull'unità per navigare tra le tracce.
- Per accoppiare manualmente il dispositivo, premere il pulsante Accoppiamento Bluetooth/Eco sul lato anteriore dell'unità.

Conversione dei file in MP3

I file musicali di iTunes vengono salvati di default in formato .m4a e devono essere convertiti in formato .mp3 per essere riprodotti sull'unità in modalità MP3. Controllare la sezione Aiuto in iTunes (o altro programma software musicale) per imparare come convertire in formato .mp3.

Registrazione audio (solo in modalità BT)

- Registrare l'audio dalla modalità Bluetooth e dall'ingresso del microfono e il file verrà salvato sulla chiavetta USB.
- Accertarsi che l'interruttore di modalità sia in posizione "Bluetooth" e che un'unità flash sia collegata alla porta USB.
- Durante la riproduzione dell'audio BT, premere il pulsante Registra per avviare la registrazione dell'audio. Premere di nuovo per mettere in pausa la registrazione e premere Interrompi per interrompere la registrazione.
- Passare alla modalità USB e selezionare il file salvato per ascoltare la registrazione.

Installazione App EZ Link Setup

- Utilizzare l'app EZ Link Setup per accedere alla propria playlist Disney preferita su una varietà di servizi di streaming musicali diversi. Questa funzione dovrà essere attivata prima dell'uso. Per configurare l'app:
- Scaricare l'app EZ Link Setup gratuita dall'Apple Store o Google Play, e installarla sul proprio dispositivo iOS o Android con Bluetooth.
 - Portare il selettore di modalità sull'unità karaoke sulla modalità Bluetooth.
 - Assicurarsi che il proprio dispositivo Bluetooth sia acceso e collegato all'unità karaoke.
 - eguire gli avvisi nell'app EZ Link Setup per scegliere un servizio di streaming musicale preferito e completare la configurazione.
 - Tenere l'app EZ Link Setup aperta e in esecuzione sul proprio dispositivo con Bluetooth per usare la funzionalità EZ Link senza problemi.

Utilizzo del pulsante EZ Link

- Una volta che l'app è abilitata, utilizzare il pulsante EZ Link sulla parte anteriore dell'unità karaoke per accedere alla playlist Disney:
- Premere il pulsante EZ Link una volta per collegarsi al proprio servizio di streaming selezionato e godersi una playlist Disney personalizzata sul proprio prodotto.
 - Tenere premuto il pulsante EZ Link per collegarsi alla playlist Disney Hits e godersi ancora più musica!

Nota: Il prodotto deve essere in modalità Bluetooth e accoppiato a un dispositivo iOS o Android che sta eseguendo l'app EZ Link Setup. Possono essere necessari alcuni secondi per collegarsi al proprio servizio streaming e alla playlist. Alcuni servizi di streaming richiedono di premere "Play" sul proprio dispositivo Bluetooth. Nessuna informazione utente è raccolta usando l'app.

Risoluzione dei problemi

- Se l'unità non risponde:
- Accertarsi che l'unità sia completamente carica.
 - Per riaccoppiare il dispositivo, premere il pulsante di accoppiamento Bluetooth sul lato frontale dell'unità.

Nota: La batteria ricaricabile può essere sostituita solo da eKids Consumer Repair Department.

Risoluzione dei problemi dell'app:

- Se si preme il pulsante EZ Link, ma non si apre una playlist:
- Confermare che il proprio dispositivo Bluetooth sia collegato all'unità.
 - Assicurarsi che l'app EZ Link Setup sia installata e in esecuzione sul proprio dispositivo Bluetooth 'sbloccato'.
 - Assicurarsi che il pulsante EZ Link Button sia abilitato (attraverso l'app EZ Link Setup).

AVVERTENZA/SMALTIMENTO DELL'UNITÀ

NON tentare di sostituire da sé la batteria. In questo modo l'unità potrebbe danneggiarsi e invalidare la propria garanzia.

- Non smaltire batterie esauste/dispositivi elettronici inservibili insieme ai rifiuti solidi ordinari, perché contengono sostanze tossiche.
- Smaltire sempre le batterie usate / l'elettronica in conformità con le normative comunitarie vigenti. Oggi molti punti vendita di articoli elettronici smaltiscono gratuitamente batterie e altri componenti elettronici. Per trovare una località di consegna nelle vicinanze, visitare www.call2recycle.com

Batteria interna ricaricabile agli ioni di litio

Questo dispositivo utilizza una batteria interna ricaricabile agli ioni di litio che dovrebbe durare per tutta la vita utile del dispositivo. Se la batteria non funziona in modo regolare, provare a ricaricarla più volte. Se i problemi persistono, non tentare di riparare l'unità; vedere la garanzia per il servizio di fabbrica.

ATTENZIONE

- Se utilizzata in modo improprio, la batteria contenuta in questo dispositivo può costituire un rischio di incendio, esplosione o ustione chimica. Non utilizzare o ricaricare la batteria in caso di perdita, se appare scolorita o deformata, o presenta una qualsiasi altra anomalia. Non smontare mai l'unità o tentare di rimuovere la batteria, perché ciò può causare una perdita di soluzione alcalina o di altre sostanze elettrolitiche. Confermare sempre che la temperatura sia 5°C - 35°C (41° - 95° Fahrenheit) prima di ricaricare la batteria. Non rispettando questa avvertenza si potrebbero causare perdite o danni alla batteria.
- Non esporre mai la batteria a contatto con dei liquidi.
 - Non esporre mai la batteria a calore eccessivo, come ad esempio luce diretta del sole o fuoco. Non utilizzare mai la batteria in un veicolo non ventilato dove la temperatura interna potrebbe diventare troppo elevata.
 - Tenere sempre la batteria fuori dalla portata di neonati e bambini piccoli.

Manutenzione

- È importante tenere l'unità quanto più asciutta e pulita possibile. Pulire la superficie con una spugna o un panno inumidito con sapone delicato e acqua. Non utilizzare detergenti aggressivi, in quanto potrebbero causare danni.
- I caricatori usati con il giocattolo devono essere regolarmente esaminati per danni al cavo, spina, alloggiamento e altre parti, e nel caso di tali danni, esse non devono essere usate fino alla riparazione del nastro.

Bluetooth Karaoke met EZ Link



Dit product bevat het symbool voor selectief sorteren van afval van elektrische apparaten en elektronica (WEEE). Dit betekent dat dit product moet worden gehanteerd overeenkomstig de Europese richtlijn 2012/19/EU ten einde te worden gerecycled of gedemonteerd om de impact op het milieu te minimaliseren.



Neem contact op met uw plaatselijke of regionale overheid voor meer informatie. plaatselijke of regionale overheid. Elektronische producten die niet selectief gesorteerd worden, zijn potentieel gevaarlijk voor het milieu en de gezondheid van de mens omwille van de aanwezigheid van gevaarlijke stoffen.

OPLADEN VOOR GEBRUIK

Aan de slag

Er zijn twee manieren om met dit apparaat naar muziek te luisteren:

- U kunt in de USB-modus een flashdrive aansluiten op het apparaat om naar uw opgeslagen tracks te luisteren.
- U kunt in de Bluetooth-modus muziek streamen van uw smartphone of ander Bluetooth-apparaat.

Opmerking: In de USB-modus is dit apparaat ALLEEN compatibel met .mp3- en .wav-bestanden.

Dit apparaat wordt geleverd in de Demo modus voor demonstraties in de winkel. Schuif de schakelaar ON/OFF/DEMO naar ON om de demomodus te sluiten.

Het apparaat opladen

1. Sluit de meegeleverde microUSB-kabel aan op de microUSB-laadpoort op de achterzijde van het apparaat.
2. Sluit de standaard USB-stekker aan op USB-poort op een computer of een ander USB-oplaadapparaat. Laad het apparaat ongeveer vijf uur op voor het eerste gebruik.
3. Er klinkt een toon voor lege batterij om aan te geven dat het tijd is om het apparaat op te laden.

Opladen via de USB AC-adapter, USB-poort van de computer, of een andere actieve USB-poort

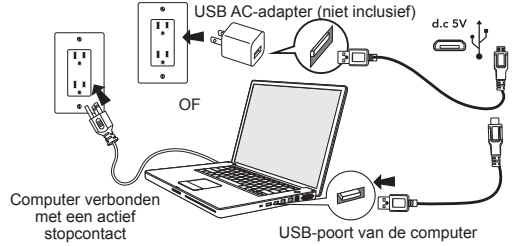

VOORZIJDEN VAN HET APPARAAT

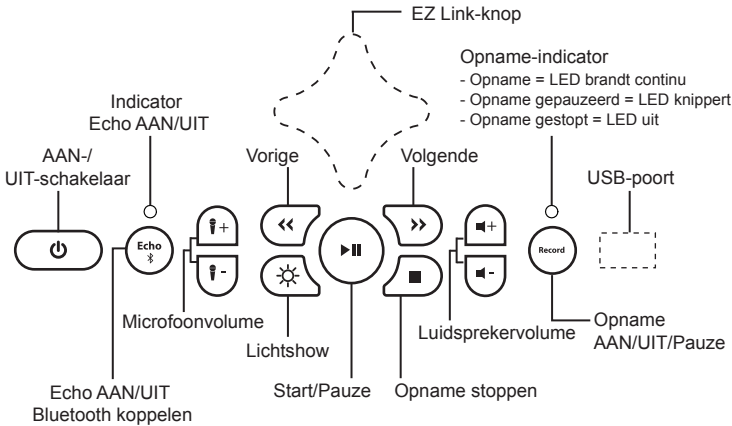

ACHTERZIJDE VAN HET APPARAAT

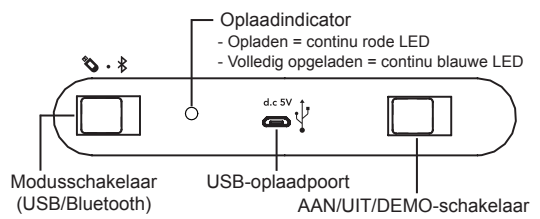

USB-STATION GEBRUIKEN

Gebruik voor de beste prestaties een supersnelle 3.1 USB-stick (niet inbegrepen) bij het opnemen van audio vanaf dit toestel. Opmerking: Wanneer een USB-stick met lagere snelheid wordt gebruikt, kan dit leiden tot overslaan of slechte prestaties van de Bluetooth-audiostream. Soms kan het voorkomen dat opgenomen muziek wordt overgeslagen, afhankelijk van de online streaming-snelheid van uw telefoon.

MICROFOONINGANG

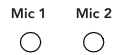

DE MICROFOON GEBRUIKEN

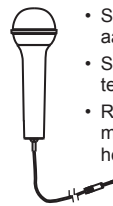

- Sluit de microfoon aan op Mic-aansluiting 1 of 2 aan de voorkant van het apparaat.
- Schuif de microfoonschakelaar AAN om uw stem te versterken wanneer u zingt.
- Regel het microfoonvolume met de microfoon-volumeknoppen aan de voorkant van het apparaat.

ONDERSTEUNING EZ LINK

Voor meer informatie over de EZ Link-functie en app, scant u de QR-code zodat deze overeenkomt met uw product:



Disney Princess



Encanto



Frozen

De USB-modus gebruiken

- Zorg ervoor dat de Modusschakelaar is ingesteld op USB.
- Als het apparaat UIT is, sluit dan een USB-stick aan op de USB-poort aan de voorkant van het apparaat.
 - Druk op de aan-/uitknop om het apparaat AAN te schakelen.
 - Druk op "Afspelen" en gebruik de toetsen "Volgende" en "Vorige" om de tracknummers op de USB-drive te doorlopen.
 - Nadat u op "Afspelen" hebt gedrukt, wordt de functie alles automatisch afspelen geactiveerd, de muziek wordt op volgorde van opslag afgespeeld.

De Bluetooth-modus gebruiken

- Selecteer de stand "Bluetooth" op de Modusschakelaar. Zet uw Bluetooth-apparaat aan en schakel de Bluetooth-modus in (controleer in Opties of Instellingen). Het apparaat gaat automatisch de koppelingsmodus openen.
- Selecteer met uw Bluetooth-apparaat de Bluetooth-koppelingsnaam voor uw product:
 - Voor Disney Princess: "EZ-Link 554DP"
 - Voor Encanto: "EZ-Link 554EN"
 - Voor Frozen: "EZ-Link 554FR"
- Zodra uw apparaat is gekoppeld, klinkt er een toon ter bevestiging. Zet uw Bluetooth-apparaat in de afspelmmodus om audio af te spelen.
- Gebruik de toetsen "Volgende", "Vorige" en "Afspelen/Pauze" op het apparaat voor tracknavigatie.
- Om uw apparaat handmatig te koppelen, houdt u de koppelingsknop Echo/Bluetooth aan de voorkant van het apparaat ingedrukt.

Bestanden converteren naar MP3

iTunes-muziekbestanden worden standaard opgeslagen in het formaat .m4a format en moeten naar het formaat .mp3 worden geconverteerd om in MP3-modus op het apparaat te kunnen worden afgespeeld. Raadpleeg de Helpsectie in iTunes (of een andere softwareprogramma voor muziek) voor informatie over het converteren naar het formaat .mp3.

Audio opnemen (alleen in BT-modus)

- Neem audio op van de Bluetooth-modus en microfooningang en het bestand zal worden opgeslagen op je USB-flashdrive.
- Zorg ervoor dat de Modusschakelaar op de stand "Bluetooth" staat en dat er een flashdrive is aangesloten op de USB-poort.
- Als BT-audio wordt afgespeeld, druk dan op de opnameknop om audio op te nemen. Druk nogmaals in om de opname te pauzeren en druk op Stop om de opname te stoppen.
- Schakel op de USB-modus en selecteer het opgeslagen bestand om naar je opname te luisteren!

EZ Link setup-app installeren

Gebruik de EZ Link setup-app om toegang te krijgen tot uw favoriete Disney-afspeellijsten op verschillende muziekstreamingdiensten. Deze functie moet voor gebruik worden geactiveerd. Om de app in te stellen:

- Download de gratis EZ Link setup-app van de Apple Store of Google Play en installeer deze op uw iOS- of Android-apparaat met Bluetooth.
- Schuif de schakelaar Mode op het karaoke-apparaat naar de Bluetooth-modus.
- Zorg ervoor dat uw Bluetooth-apparaat is ingeschakeld en is aangesloten op het karaoke-apparaat.
- Volg de instructies in de EZ Link setup-app om een gewenste muziekstreamingdienst te kiezen en voltooi de installatie.
- Houd de EZ Link setup-app open en actief op uw Bluetooth-apparaat om de EZ Link-functie soepel te gebruiken.

EZ Link-knop gebruiken

Gebruik zodra de app is ingeschakeld de EZ Link-knop aan de voorkant van het karaoke-apparaat om toegang te krijgen tot Disney-afspeellijsten:

- Druk eenmaal op de EZ Link-knop om verbinding te maken met de door u geselecteerde streamingdienst en geniet van een aangepaste Disney-afspeellijst met als thema uw product.
- Houd de EZ Link-knop ingedrukt om verbinding te maken met de Disney Hits-afspeellijsten en geniet van nog meer geweldige muziek!

Opmerking: Het product moet in de Bluetooth-modus staan en gekoppeld zijn met een iOS- of Android-apparaat waarop de EZ Link setup-app wordt uitgevoerd. Het kan enkele seconden duren om verbinding te maken met uw streamingdienst en afspeellijst. Bij sommige streamingdiensten moet u op 'Play' drukken op uw Bluetooth-apparaat. Er wordt geen gebruikersinformatie verzameld tijdens het gebruik van de app.

Problemen oplossen

Als het apparaat niet reageert:

- Zorg ervoor dat het apparaat volledig opgeladen is.
- U kunt uw apparaat weer koppelen door op de toets Bluetooth-koppeling op de voorzijde van het apparaat te drukken.

Opmerking: De oplaadbare batterij kan alleen worden vervangen door eKids Consumer Repair Department.

Probleemoplossing App:

Als u op de EZ Link-knop drukt, maar een afspeellijst wordt niet geopend:

- Bevestig dat uw Bluetooth-apparaat is verbonden met het apparaat.
- Zorg ervoor dat de EZ Link setup-app is geïnstalleerd en actief is op uw 'ontgrendelde' Bluetooth-apparaat.
- Zorg ervoor dat de EZ Link-knop is ingeschakeld (via de EZ Link setup-app).

WAARSCHUWING/WEGGOOIEN VAN HET ONDERDEEL

Probeer de batterij NIET zelf te vervangen. Hierdoor kan het apparaat beschadigd raken en daarmee de garantie vervallen.

- Gooi gebruikte batterijen/elektronica nooit weg met normaal vast afval omdat ze giftige stoffen bevatten.
- Verwijder gebruikte batterijen/elektronica altijd in overeenstemming met de geldende lokale regelgeving. Veel elektronicawinkels recyclen nu ook gratis batterijen en andere elektrische onderdelen. Ga naar www.call2recycle.com om een inleverlocatie bij u in de buurt te vinden.

Interne oplaadbare li-ionbatterij

Dit apparaat gebruikt een interne oplaadbare li-ionbatterij die gedurende de gehele levensduur van het apparaat moet meegaan. Als u denkt dat uw batterij leeg is, probeert u deze meerdere malen op te laden. Als er problemen blijven aanhouden, probeer het apparaat dan niet te repareren maar bekijk de garantievoorwaarden voor fabrieksdiensten.

LET OP

De in dit apparaat gebruikte batterij kan bij misbruik een risico vormen voor brand, explosie of chemische brandwonden. Gebruik de batterij nooit als deze lekt, een andere kleur heeft, een andere vorm heeft of enigszins afwijkend overkomt. Probeer het apparaat niet te demonteren of de batterij te verwijderen omdat dit lekkage van alkalische oplossing of andere elektrolytische stoffen kan veroorzaken. Controleer altijd of de temperatuur 5°C - 35°C (41° - 95° Fahrenheit) is voordat u de batterij oplaadt. Lekkage of aantasting van de batterij kan optreden als u zich hier niet aan houdt.

- De batterij nooit aan vocht blootstellen.
- De batterij nooit aan overmatige hitte blootstellen zoals direct zonlicht of vuur. Gebruik de batterij nooit in een niet-geventileerd voertuig waar extreem hoge temperaturen kunnen ontstaan.
- Houd de batterij altijd buiten bereik van baby's en kleine kinderen.

Onderhoud

- Het is belangrijk om het apparaat zo droog en schoon mogelijk te houden. Maak de behuizing schoon met een vochtige doek of spons en een mild reinigingsmiddel. Gebruik geen schuurmiddelen of oplosmiddelen omdat deze schade kunnen veroorzaken.
- Batterijladers gebruiken met het speelgoed dienen regelmatig te worden gecontroleerd op schade aan de kabel, stekker, behuizing en andere onderdelen, en in het geval van schade mogen deze niet worden gebruikt totdat de beschadiging is hersteld.



Ten produkt jest oznaczony symbolem sortowania zużytych urządzeń elektrycznych i elektronicznych (WEEE). Oznacza to, że z tym produktem należy postępować zgodnie z dyrektywą europejską 2012/19/UE w zakresie recyklingu lub demontażu, aby zminimalizować wpływ na środowisko.



Aby uzyskać więcej informacji, należy skontaktować się z władzami lokalnymi lub regionalnymi. Produkty elektroniczne nie włączone w proces sortowania stanowią potencjalne zagrożenie dla środowiska i zdrowia człowieka ze względu na obecność substancji niebezpiecznych.

NAŁADOWAĆ PRZED UŻYCIEM

Rozpoczęcie

Urządzenie umożliwia słuchanie muzyki na dwa sposoby:

- W trybie USB można podłączyć do urządzenia napęd pamięci flash, po czym słuchać zapisanych na nim utworów.
- W trybie Bluetooth można strumieniować muzykę ze smartfona lub innego urządzenia Bluetooth.

Uwaga: Jeśli włączony został tryb USB, urządzenie będzie obsługiwać WYŁĄCZNIE pliki .mp3 oraz .wav.

Do celów demonstracyjnych w sklepach wysyłane urządzenie jest ustawione w trybie demo. Przesuń przełącznik WŁ./WYŁ./DEMO do pozycji WŁ., by wyjść z trybu demonstracyjnego.

Ładowanie urządzenia

1. Podłącz dołączony przewód micro USB do gniazda ładowania micro USB z tyłu urządzenia.
2. Podłącz standardową wtyczkę przewodu USB do portu zasilania USB w komputerze lub innym urządzeniu ładującym USB. Za pierwszym razem należy ładować urządzenie przez około 5 godzin.
3. Gdy rozlegnie się dźwięk oznaczający niski stan naładowania akumulatora, należy naładować urządzenie.

Ładować zasilaczem USB prądu zmiennego, przez gniazdo komputerowe USB lub inne zasilane gniazdo USB

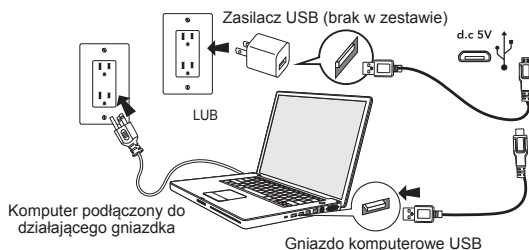

PRZÓD URZĄDZENIA

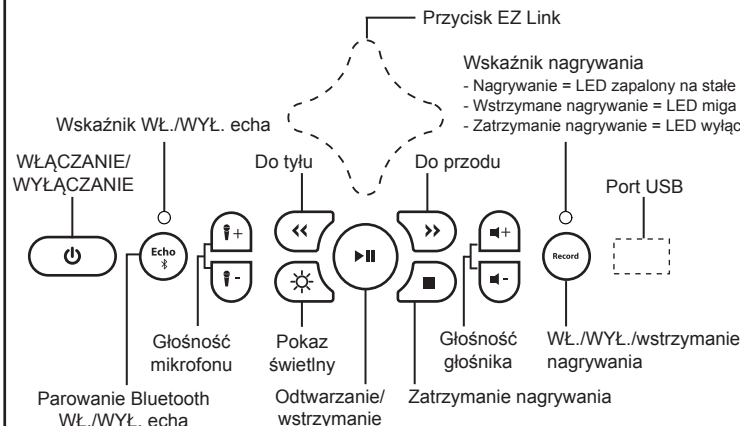

TYŁ URZĄDZENIA

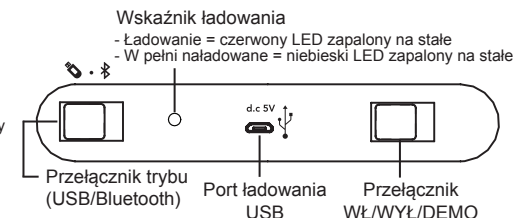

UŻYWANIE NAPĘDU USB

W celu uzyskania najlepszej wydajności podczas nagrywania dźwięku z tego urządzenia użyj napędu USB z dużą prędkością 3.1 (brak w zestawie).

Uwaga: Użycie napędu USB z niższą prędkością może spowodować przeskakiwanie lub niską wydajność strumienia dźwięku Bluetooth.

Czasem przeskakiwanie w nagraniu może pojawić się w zależności od prędkości strumieniowania internetowego telefonu.

WEJŚCIE NA MIKROFON

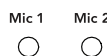

Korzystanie z mikrofonu

- Podłącz mikrofon do gniazda na mikrofon 1 lub 2 z przodu urządzenia.
- Przesuń przełącznik mikrofonu na WŁ., by wzmocnić głos podczas śpiewania.
- Przyciski głośności mikrofonu z przodu urządzenia ustawiają żądany poziom głośności mikrofonu.

WSPARCIE EZ LINK

Aby uzyskać więcej informacji o funkcji i aplikacji EZ Link, zeskanuj kod QR, by dopasować do swojego produktu:

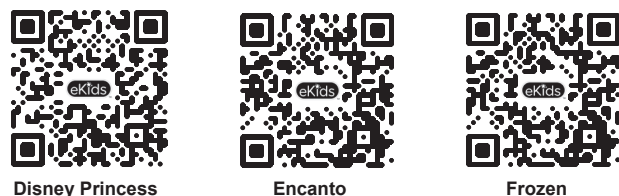

Korzystanie w trybie USB

- Upewnij się, że przełącznik trybu jest ustawiony na USB.
- Gdy urządzenie jest WYŁĄCZONE, podłącz napęd USB do portu USB z przodu urządzenia.
- Naciśnij włącznik, aby WŁĄCZYĆ urządzenie.
- Naciśnij przycisk Odtwarzanie, a następnie użyj przycisków „Do przodu” i „Do tyłu”, by przełączać między plikami na napędzie USB.
- Po naciśnięciu przycisku odtwarzania „Przycisk Odtwarzanie” włączy się funkcja odtwarzania wszytkiego, a utwory będą grane w kolejności, w jakiej zostały zapisane.

Korzystanie w trybie Bluetooth

- Ustaw przełącznik trybu na „Bluetooth”. Włącz urządzenie Bluetooth oraz włącz tryb Bluetooth (sprawdź w opcjach lub ustawieniach). Urządzenie automatycznie przejdzie do trybu parowania.
- Za pomocą urządzenia Bluetooth wybierz nazwę parowania Bluetooth dla swojego produktu:
 - Dla Disneyowej księżniczki: „EZ-Link 554DP”
 - Dla Encanto: „EZ-Link 554EN”
 - Dla Frozen: „EZ-Link 554FR”
- Po sparowaniu urządzenia rozlegnie się potwierdzający dźwięk. Ustaw urządzenie Bluetooth w trybie odtwarzania, by odtwarzać audio.
- Użyj przycisków „Do przodu”, „Do tyłu” i „Odtwarzanie/wstrzymanie” na urządzeniu, by przełączać ścieżki.
- By ręcznie sparować urządzenie, naciśnij i przytrzymaj przycisk Parowania Bluetooth/Echa z przodu urządzenia.

Konwertowanie plików do formatu MP3

Pliki muzyczne iTunes są zapisane w formacie .m4a i aby urządzenie mogło je odtwarzać w trybie MP3, muszą zostać najpierw przetworzone na format .mp3. Przeczytaj rozdział z Pomocą w iTunes (lub innym oprogramowaniu muzycznym), by dowiedzieć się, jak konwertować pliki na format .mp3.

Nagrywanie dźwięku (tylko tryb BT)

- Nagrywaj dźwięk z trybu Bluetooth i wejścia mikrofonu. Plik zostanie zapisany na napędzie USB.
- Upewnij się, że przełącznik trybu jest w pozycji „Bluetooth” oraz że napęd USB jest podłączony do portu USB.
- Gdy odtwarzane jest audio BT, naciśnij przycisk nagrywanie/wstrzymanie, by rozpocząć nagrywanie. Naciśnij ponownie, by wstrzymać nagrywanie i naciśnij stop, by zatrzymać nagrywanie.
- Przełącz na tryb USB i wybierz zapisany plik, by wysłuchać nagrania!

Instalacja aplikacji EZ Link Setup

- Użyj aplikacji EZ Link Setup, by uzyskać dostęp do ulubionych list odtwarzania Disneya na różnych urządzeniach strumieniujących muzykę. Przed użyciem tej funkcji należy ją aktywować. Aby ustawić aplikację:
 - Pobierz bezpłatną aplikację EZ Link Setup ze sklepu Apple Store lub Google Play, po czym zainstaluj ją na urządzeniu iOS lub Android z włączonym Bluetooth.
 - Przesuń przełącznik trybu na urządzeniu do karaoke na tryb Bluetooth.
 - Upewnij się, że urządzenie Bluetooth jest włączone i podłączone do urządzenia do karaoke.
 - Postępuj zgodnie ze wskazówkami w aplikacji EZ Link Setup, by wybrać żadaną usługę strumieniowania muzyki i zakończ ustawianie.
 - Pozostaw aplikację EZ Link Setup otwartą i uruchomioną na urządzeniu z włączonym Bluetooth, by bezproblemowo korzystać z funkcji EZ Link.

Używanie przycisku EZ Link

- Po zainstalowaniu aplikacji użyj przycisku EZ Link z przodu urządzenia do karaoke, by wejść do list odtwarzania Disneya:
 - Naciśnij jeden raz przycisk EZ Link, by połączyć z wybraną usługą strumieniowania i słuchać niestandardowej listy odtwarzania z motywami Disneya na produkcie.
 - Naciśnij i przytrzymaj przycisk EZ Link, by połączyć z listami odtwarzania hitów Disneya i słuchać więcej wspianej muzyki!

Uwaga: Produkt musi znajdować się w trybie Bluetooth i być sparowany z urządzeniem iOS lub Android, na którym uruchomiona jest aplikacja EZ Link Setup. Połączenie z usługą strumieniowania i listą odtwarzania może trwać kilka sekund. Niektóre usługi strumieniowania wymagają naciśnięcia przycisku „Odtwarzaj” na urządzeniu Bluetooth. Podczas korzystania z aplikacji nie są zbierane żadne dane użytkownika.

Rozwiązywanie problemów

- Jeśli urządzenie nie reaguje:
 - Upewnij się, że urządzenie jest całkowicie naładowane.
 - By ponownie sparować urządzenie, naciśnij przycisk parowania Bluetooth z przodu urządzenia.

Uwaga: Akumulator może być wymieniony wyłącznie przez wydział napraw firmy eKids.

Rozwiązywanie problemów z aplikacją:

- Lista odtwarzania nie otwiera się po naciśnięciu przycisku EZ Link:
 - Sprawdź, czy urządzenie Bluetooth jest podłączone do urządzenia.
 - Upewnij się, że aplikacja EZ Link Setup jest zainstalowana i uruchomiona na „odblokowanym” urządzeniu Bluetooth.
 - Upewnij się, że przycisk EZ Link jest włączony (za pomocą aplikacji EZ Link Setup).

OSTRZEŻENIE/UTYLIZACJA URZĄDZENIA

NIE próbować wymieniać baterii samodzielnie. Mogłoby to uszkodzić urządzenie i unieważnić gwarancję.

- Nigdy nie wyrzucać zużytych baterii/części elektronicznych ze zwykłymi odpadami, ponieważ zawierają one substancje toksyczne.
- Zużyty akumulator/elektronikę należy likwidować zgodnie z lokalnymi przepisami. Wielu sprzedawców detalicznych umożliwia obecnie recykling baterii lub komponentów elektronicznych bez opłat. Aby znaleźć pobliską lokalizację, odwiedź www.call2recycle.com

Wewnętrzny akumulator litowo-jonowy

W urządzeniu zastosowano wewnętrzną baterię litowo-jonową wielokrotnego ładowania. Jeżeli zachodzi prawdopodobieństwo niesprawności baterii, należy spróbować naładować ją kilka razy. Jeżeli problemy nadal występują, nie należy podejmować prób naprawy urządzenia; patrz gwarancja serwisu fabrycznego.

UWAGA

- Bateria stosowana w tym urządzeniu może stanowić zagrożenie pożarowe lub oparzeń chemicznych w razie niewłaściwego użytkowania. Nigdy nie wolno ładować baterii, jeżeli wycieka, jest odbarwiona, odkształcona lub ma inne wady. Nigdy nie wolno demontować urządzenia lub próbować wyjmować baterii, ponieważ może to spowodować wyciek roztworu alkalicznego lub innej substancji elektrolitycznej. Przed ładowaniem akumulatora zawsze upewnij się, że temperatura wynosi 5°C – 35°C (41° – 95° Fahrenheit). Jeżeli to zalecenie nie będzie przestrzegane, może dojść do wycieku lub uszkodzenia baterii.
- Nigdy nie narażać baterii na działanie płynów.
- Nigdy nie narażać baterii na działanie nadmiernej ciepła, na przykład promieniowania słonecznego lub ognia. Nigdy nie używać zestawu baterii w pojeździe bez klimatyzacji, w którym mogą wystąpić wysokie temperatury wewnętrzne.
- Zawsze należy trzymać baterie poza zasięgiem niemowląt i małych dzieci.

Konserwacja

- Ważne jest, by zachować urządzenie tak suche i czyste, jak to możliwe. Obudowę można czyścić szmatką lub gąbką zwilżoną lekko namydloną wodą. Nie należy używać środków czyszczących lub rozpuszczalników, gdyż mogą one spowodować uszkodzenia.
- Ładowarki chodzące w zestaw zabawki powinny być regularnie sprawdzane pod kątem uszkodzeń kabla, wtyczki, obudowy czy innych elementów. Jeśli wykryte zostały uszkodzenia, urządzenia nie powinny być używane, dopóki nie zostaną naprawione.

Bluetooth-karaoke med EZ-koppling



Denna produkt bär symbolen för avfallssortering av elektriskt och elektroniskt avfall (WEEE). Detta innebär att produkten måste hanteras i enlighet med EU-direktivet 2012/19/EU för att återvinnas eller demonteras för att minimera dess påverkan på miljön.



För mer information, kontakta dina lokala eller regionala myndigheter. Elektriska produkter som inte är inkluderade i processen för avfallssortering är potentiellt skadliga för miljön och människors hälsa p.g.a. närvaron av skadliga substanser.

LADDA FÖRE ANVÄNDNING

Komma igång

Det finns två sätt att lyssna på musik med den här enheten:

- I USB-läge kan du ansluta ett USB-minne till enheten och lyssna på dina sparade låtar.
- I Bluetooth-läge kan du streama musik från din smartphone eller annan Bluetooth-enhet.

Obs: När du använder USB-läge är den här enheten BARA kompatibel med filformaten .mp3 och .wav.

Den här enheten levereras i demoläge för att kunna demonstreras i butik. Dra knappen PÅ/AV/DEMO till läget PÅ för att lämna demoläget.

Ladda enheten

1. Anslut den medföljande micro-USB-sladden till micro-USB-laddningsporten på baksidan av enheten.
2. Anslut USB-kontakten av standardtyp i sladdens ände till en USB-port på en dator eller annan USB-laddningsenhet. Ladda enheten under cirka 5 timmar när den laddas för första gången.
3. Du hör en signal som indikerar låg batterinivå när det är dags att ladda enheten.

Ladda via USB-nätadaptorn, datorns USB-port eller annan USB-port med strömförsörjning

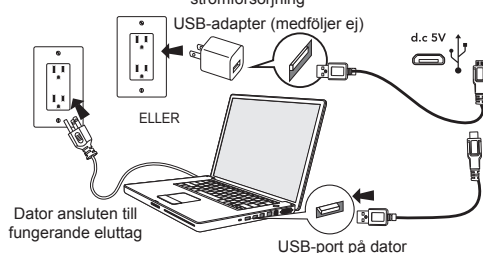

FRAMSIDAN PÅ ENHETEN

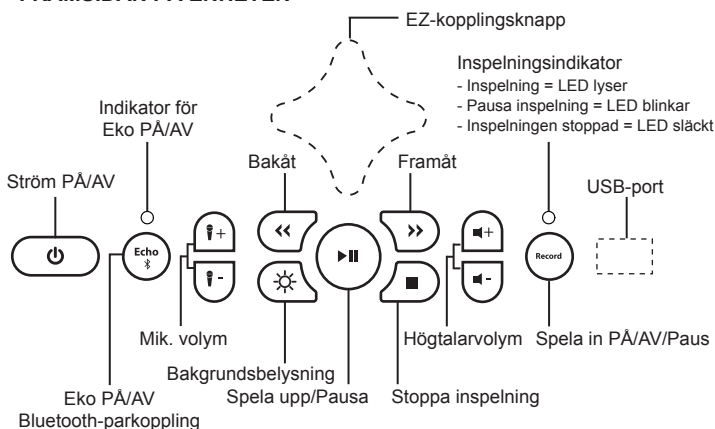

BAKSIDAN PÅ ENHETEN

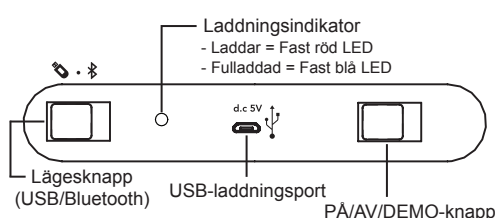

ANVÄNDA ETT USB-MINNE

För bästa prestanda bör du använda en USB 3.1-enhet med hög hastighet (ingår inte) när du spelar in ljud från den här enheten. Obs: Att använda en USB-enhet med lägre hastighet kan orsaka hopp eller dålig prestanda i Bluetooth-ljudströmmen. Ibland kan hopp i inspelad musik inträffa beroende på streaminghastigheten online på din telefon.

MIKROFONINGÅNG

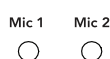

ANVÄNDA MIKROFONEN

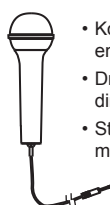

- Koppla in mikrofonen i mick-uttag 1 eller 2 på enhetens framsida.
- Dra mikrofonknappen till läget PÅ för att förstärka din röst när du sjunger.
- Styr mikrofonvolymen med knapparna för mikrofonvolym på enhetens framsida.

SUPPORT FÖR EZ-KOPPLING

För mer information om EZ-kopplingsfunktionen och appen kan du skanna QR-koden som matchar din produkt:



Disney Princess



Encanto



Frozen

Använda USB-läge

Se till att lägesväljaren är inställd på USB.

- När enheten är AV ansluter du ett USB-minne till USB-porten på enhetens framsida.
- Tryck på strömbrytaren för att slå PÅ enheten.
- Tryck på "Spela upp" och använd sedan knapparna "Framåt" och "Tillbaka" för att gå igenom filerna på USB-minnet.
- Efter att ha tryckt på "Spela upp" aktiveras den automatiska uppspelningsfunktionen och låtarna spelas i den ordning de lagrades.

Använda Bluetooth-läge

- Välj "Bluetooth"-läget på lägesväljaren. Slå på din Bluetooth-enhet och aktivera Bluetooth-läge (se Alternativ eller Inställningar). Enheten går automatiskt in i parkopplingsläge.
- Använd din Bluetooth-enhet för att välja produktens Bluetooth-parkopplingsnamn:
 - För Disney-prinsessa: "EZ-Link 554DP"
 - För Encanto: "EZ-Link 554EN"
 - För Frozen: "EZ-Link 554FR"
- När din enhet är parkopplad bekräftas det med en signal. Sätt din Bluetooth-enhet i uppspelningsläge för att spela upp ljud.
- Använd knapparna "Framåt", "Tillbaka" och "Spela upp/Pausa" på enheten för att navigera bland låtarna.
- För att parkoppla din enhet manuellt håller du inne knappen Eko/Bluetooth-parkoppling på enhetens framsida.

Konvertera filer till MP3

Musikfiler från iTunes sparas som standard i .m4a-format och måste konverteras till .mp3-format för att kunna spelas på enheten i MP3-läge. Se hjälpavsnittet i iTunes (eller annat musikprogram) för att lära dig hur du konverterar till .mp3-formatet.

Spela in ljud (endast i BT-läge)

- Spela in ljud i Bluetooth-läge och från mikrofoningången. Filen sparas på ditt USB-minne.
- Se till att lägesknappen är i "Bluetooth"-läge och att ett USB-minne är anslutet till USB-porten.
- Tryck på inspelningsknappen när BT-ljud spelas upp för att starta inspelning av ljudet. Tryck igen för att pausa inspelningen och tryck på Stopp för att avsluta den.
- Byt till USB-läge och välj den sparade filen för att lyssna på din inspelning!

Installera appen EZ Link Setup

Använd appen EZ Link Setup för att få åtkomst till dina bästa Disney-spellistor på en mängd olika tjänster för att streama musik. Den här funktionen måste aktiveras innan du använder den. För att konfigurera appen:

- Ladda ner den kostnadsfria appen EZ Link Setup från Apple Store eller Google Play, och installera den på din Bluetooth-aktiverade iOS- eller Android-enhet.
- Dra lägesknappen på karaokeenheten till Bluetooth-läge.
- Se till att din Bluetooth-enhet är igång och ansluten till karaokeenheten.
- Följ lösningsgarna i appen EZ Link Setup för att välja en tjänst att streama musik från, och slutför configurationen.
- Håll EZ Link Setup-appen öppen och igång på din Bluetooth-aktiverade enhet för att använda funktionen för EZ-koppling smidigt.

Använda EZ-kopplingsknappen

När appen är aktiverad använder du EZ-kopplingsknappen på framsidan av karaokeenheten för att få åtkomst till Disney-spellistor:

- Tryck en gång på EZ-kopplingsknappen för att ansluta till din valda streamingtjänst, och lyssna på en anpassad Disney-spellista med ett tema som passar din produkt.
- **Håll inne** EZ-kopplingsknappen för att ansluta till spellistorna Disney Hits och njut av ännu mer fantastisk musik!

Obs: Produkten måste vara i Bluetooth-läge och parkopplad till en iOS- eller Android-enhet som kör appen EZ Link Setup. Det kan ta några sekunder att ansluta till din streamingtjänst och spellista. På vissa streamingtjänster måste du trycka på "Spela upp" på din Bluetooth-enhet. Ingen användarinformation samlas in när du använder appen.

Felsökning

Om enheten inte svarar:

- Se till att enheten är fulladdad.
- Tryck på knappen för Bluetooth-parkoppling på enhetens framsida för att parkoppla din enhet på nytt.

Obs: Det uppladdningsbara batteriet kan endast bytas ut av reparationsavdelningen hos eKids Consumer.

Felsökning i appen:

- Om du trycker på EZ-kopplingsknappen, men ingen spellista öppnas:
 - Bekräfta att din Bluetooth-enhet är ansluten till enheten.
 - Se till att appen EZ Link Setup är installerad och igång på din "olåsta" Bluetooth-enhet.
 - Se till att EZ-kopplingsknappen är aktiverad (via EZ Link Setup-appen).

VARNING/KASSERING AV ENHETEN

Försök INTE att byta batteriet själv. Om du gör det kan enheten skadas, och då gäller inte garantin.

- Kassera aldrig batterier/elektronik i de vanliga hushållssoporna, eftersom de innehåller giftiga ämnen.
- Släng alltid använda batterier och använd elektronik i enlighet med gällande lokala regler. Många återförsäljare av elektronik återvinner nu batterier och elektronikkomponenter utan avgift. Gå till www.call2recycle.com för att hitta en återvinningsplats nära dig.

Inbyggt laddningsbart litiumjonbatteri

Denna enhet använder ett inbyggt laddningsbart litiumjonbatteri som ska hålla lika länge som enheten. Om du misstänker att batteriet är dött, försök att ladda det flera gånger. Försök inte reparera enheten om problemen kvarstår; se garantin för fabriksunderhåll.

FÖRSIKTIGHET

- Batteriet som används i enheten utgör en risk för brand, explosion eller kemisk brännskada vid felaktig hantering. Använd eller ladda aldrig batteriet om det verkar läcka, är missfärgat, deformerat eller avvikande på annat sätt. Plocka aldrig isär enheten och ta inte ur batteriet eftersom detta kan orsaka läckage av batterivätska eller andra elektrolytiska ämnen. Se alltid till att temperaturen är 5° C – 35° C (41° – 95° Fahrenheit) innan du laddar batteriet. Läckage eller försvagning av batteriet kan uppstå om detta inte följs.
- Utsätt aldrig batteriet för någon vätska.
- Utsätt aldrig batteriet för hög värme såsom direkt solljus eller eld.
- Använd aldrig batteripaketet i ett oventilerat fordon där alltför hög invändig temperatur kan uppstå.
- Håll alltid batteriet utom räckhåll från barn.

Skötsel

- Det är viktigt att säkerställa att produkten är så torr och ren som möjligt. Du kan rengöra utsidan med en trasa eller fuktad svamp med mild tvål och vatten. Använd inte slipande rengöringsmedel eller lösningsmedel då de kan skada enheten.
- Batteriladdare som används med leksaken bör regelbundet undersökas för skador på sladden, kontakten, höljet samt andra delar och i händelse av sådan skada får de inte användas förrän skadan har reparerats.



Dette produktet har symbolet for kildesortering av elektrisk avfall og elektronisk utstyr (WEEE). Det betyr at produktet må håndteres i henhold til EU-direktiv 2012/19/EU og resirkuleres eller demonteres for å minimere påvirkningen på miljøet. For mer informasjon tar du kontakt med lokale eller regionale myndigheter. Elektroniske produkter som ikke er inkludert i den selektive sorteringsprosessen er potensielt farlige for miljøet og helse på grunn av de farlige stoffene.



LAD OPP FØR BRUK

Komme i gang

Det er to måter å høre på musikk på, med denne enheten:

- I USB-modus kan du koble til en flashdisk til enheten og høre på lagrede sanger.
- I Bluetooth-modus kan du strømmen musikk fra en smarttelefon eller andre Bluetooth-enheter.

Merk: Når du bruker USB-modus, er enheten KUN kompatibel med .mp3- og .wav-filer.

Denne enheten sendes ut i Demo-modus for å kunne demonstreres i butikk. Skyv PÅ/AV-bryteren til PÅ for å gå ut av demomodus.

Lade enheten

1. Koble til den inkluderte micro USB-kabelen til micro USB-ladeporten bak på enheten.
2. Koble USB-kontakten til USB-ladeporten på en datamaskin eller en annen USB-ladeenhet. Lad enheten i 5 timer før første gangs bruk.
3. En varsellyd for lavt batteri vil lyde for å indikere at det er på tide å lade enheten.

Lade via USB-adapter, datamaskinens USB-port eller en annen USB-port med ladekapasitet.

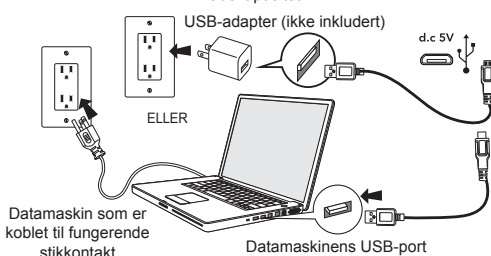

Datamaskin som er koblet til fungerende stikkontakt

Datamaskinens USB-port

FORSIDEN AV ENHETEN

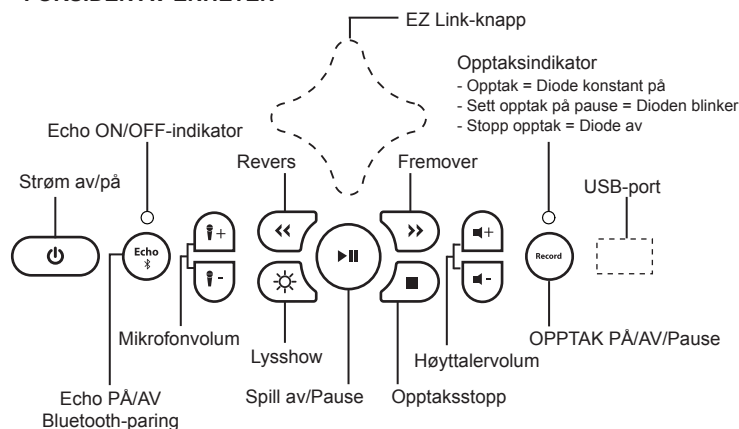

BAK PÅ ENHETEN

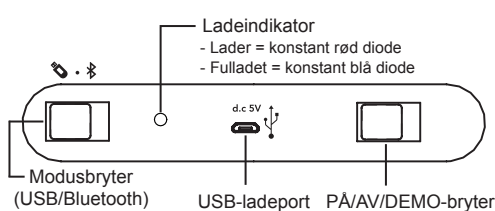

BRUKE ET USB-MINNE

For optimal ytelse bør du bruke en rask 3.1 USB-enhet (ikke inkludert) når du tar opp lyd fra denne enheten. Merk: Hvis du bruker en tregere USB-enhet, kan det føre til hakking eller dårlig ytelse for Bluetooth-lydstrømmen. Av og til kan den innspilte musikken være hakkete, avhengig av strømmehastigheten til telefonen.

MIKROFONINNGANG

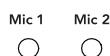

Bruke mikrofonen

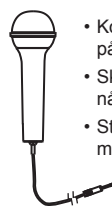

- Koble mikrofonen til mikrofonkontakt 1 eller 2 foran på enheten.
- Skyv mikrofonbryteren PÅ for å forsterke stemmen når du synger.
- Styr mikrofonvolumet med mikrofonvolumknappene foran på enheten.

EZ LINK SUPPORT

For mer informasjon om EZ Link-funksjonene og -appen, scanner du QR-koden som matcher produktet ditt:



Disney Princess



Encanto



Frozen

Bruke USB-modus

Påse at modusbryteren er satt til USB.

- Når enheten er AV, kobler du til et USB-minne til USB-porten foran på enheten.
- Trykk på strømknappen for å slå PÅ enheten.
- Trykk på Spill av, og bruk "Fremover"- og "Bakover"-knappene for å gå gjennom tallene til filene på USB-minnet.
- Når du trykker på Spill av, starter den automatiske spill av alle-funksjonen og sangene spilles av basert på lagringen.

Bruke Bluetooth-modus

- Velg "Bluetooth"-stillingen på modusbryteren. Skru på Bluetooth-enheten og aktiver Bluetooth-modus (se i Alternativet eller Innstillinger). Enheten vil automatisk gå i paremodus.
- Bruk Bluetooth-enheten til å velge navnet på produktet du vil pare med:
 - For Disney Princess: «EZ-Link 554DP»
 - For Encanto: «EZ-Link 554EN»
 - For Frozen: «EZ-Link 554FR»
- En lyd vil høres for å bekrefte at enheten er pare. Sett Bluetooth-enheten i avspillingsmodus for å spille av lyd.
- Bruk "Fremover"-, "Bakover"- og "Spill av/Pause"-knappene på enheten for å gå gjennom sporene.
- For å manuelt pare enheten, trykker og holder du Echo/Bluetooth-paringsknappen foran på enheten.

Konvertere filer til MP3

iTunes-musikkfiler lagres som standard i .m4a-format, og må konverteres til .mp3-format for å kunne spilles på enheten i MP3-modus. Sjekk Hjelp-delen i iTunes (eller et annet musikkavspillingsprogram) for å se hvordan du kan konvertere til .mp3-format.

Opptakslyd (bare i BT-modus)

- Ta opp lyd fra Bluetooth-modus og mikrofoninngangen, så vil filen lagres på USB-minnet ditt.
- Påse at modusbryteren er i «Bluetooth»-posisjon og at flashdisken er koblet til USB-porten.
- Når BT-lyd spiller av, trykker du på Ta opp-knappen for å begynne å ta opp lyd. Trykk igjen for å sette opptaket på pause og trykk Stopp for å slutte opptak.
- Bytt til USB-modus og velg den lagrede filen for å lytte til opptaket!

Installere EZ Link Setup-appen

Bruk EZ Link Setup-appen til å få tilgang til dine favorittspillelister med Disney på et utvalg forskjellige musikkstrømmingstjenester. Denne funksjonen vil måtte aktiveres før bruk. For å sette opp appen:

- Last ned EZ Link Setup-appen gratis fra Apple Store eller Google Play, og installer den på din iOS- eller Android-enhet med Bluetooth.
- Skyv modusbryteren på karaokeenheten til Bluetooth-modus.
- Påse at Bluetooth-enheten din er skrudd på og koblet til karaokeenheten.
- Følg anvisningene i EZ Link Setup-appen for å velge foretrukket musikkstrømmingstjeneste og fullfør oppsettet.
- Hold EZ Link Setup-appen åpen og i gang på din Bluetooth-aktiverte enhet for å bruke EZ Link-funksjonaliteten sømløst.

Bruke EZ Link-knappen

Når knappen er aktivert, bruker du EZ Link-knappen foran på karaokeenheten for å få tilgang til Disney-spillelister:

- Trykk på EZ Link-knappen når du er tilkoblet til musikkstrømmingstjenesten du har valgt, og nyt en Disney-spilleliste skreddersydd til produktet ditt.
- Trykk og hold EZ Link-knappen for å koble til Disney Hits-spillelistene, og nyt enda mer flott musikk!

Merk: Produktet må være i Bluetooth-modus og pare til en iOS- eller Android-enhet som kjører EZ Link Setup-appen. Det kan ta noen sekunder å koble til din strømmetjeneste og spilleliste. Noen strømmetjenester krever at du trykker på «Spill av» på Bluetooth-enheten din. Det samles ikke inn noen brukerinformasjon når du bruker appen.

Feilsøking

Hvis enheten ikke reagerer:

- Sørg for at enheten er fulladet.
- For å pare enheten på nytt trykker du på Bluetooth-pareknappen foran på enheten.

Merk: Det oppladbare batteriet kan bare byttes ut av eKids sitt kundereparasjonsavdelingen.

Feilsøking for appen:

- Du trykker EZ Link-knappen, men det åpnes ikke noen spilleliste:
- Påse at Bluetooth-enheten din er koblet til enheten.
- Påse at EZ Link Setup-appen er installert og at den kjører på din «opplåste» Bluetooth-enhet.
- Påse at EZ Link-knappen er aktivert (via EZ Link Setup-appen).

ADVARSEL/AVHENDING AV ENHET

Ikke forsøk å bytte batteriet selv. Hvis du gjør det kan det skade enheten, og gjøre garantien ugyldig.

- Kast aldri brukte batterier/elektronikk sammen med ordinært avfall, da disse inneholder giftige stoffer.
- Kast alltid batterier/elektronikk i samsvar med gjeldende lokale forskrifter. Mange elektronikkforhandlere tar nå imot batterier og andre elektroniske komponenter uten kostnad. For å finne et innsamlingspunkt i nærheten av deg, besøker du www.call2recycle.com

Innebygget oppladbart litium-ion-batteri

Enheten bruker et innebygget, oppladbart litium-ion-batteri som bør ha like lang levetid som enheten. Hvis du tror batteriet er dødt, prøv å lade det mange ganger. Hvis problemene vedvarer, må du IKKE prøve å reparere enheten selv. Les garantien for informasjon om fabrikkservice.

ADVARSEL

- Batteriet som er brukt i denne enheten kan utgjøre en risiko for brann, eksplosjon eller kjemisk forbrenning hvis det blir behandlet feil. Bruk eller lade aldri batteriet hvis det lekker, er misfarget, deformert eller på noen måte unormalt. Demonter aldri enheten og forsøk aldri å fjerne batteriet. Dette kan føre til lekkasje av alkalisk væske og andre elektrolytiske substanser. Bekreft alltid at temperaturen er 5 °C - 35 °C (41 °F - 95 °F) før du lader batteriet. Batteriet kan bli dårlig eller begynne å lekke hvis denne advarselen ikke respekteres.
- Utsett aldri batteriet for noen som helst væske.
- Utsett aldri batteriet for sterk varme, som direkte sollys eller brann. Bruk aldri batteripakken i en uventilert bil der interiøret kan bli veldig varmt.
- Hold alltid batteriet utenfor rekkevidden til spedbarn og små barn.

Vedlikehold

- Det er viktig at enheten holdes så tørr og ren som mulig. Du kan rengjøre kabinettet med en klut eller svamp som er fuktet med mild såpe og vann. Bruk aldri sterke rengøringsmidler eller løsemidler, da disse kan skade enheten.
- Batteriladere som brukes med leken, skal sjekkes jevnlig for å se etter skader på ledningen, støpselet, kabinettet og andre deler. Hvis du finner skader, kan ikke enheten brukes før skaden er reparert.



Tässä tuotteessa on sähkö- ja elektroniikkalaiteromun (SER) valikoivan laittelun merkki. Se tarkoittaa sitä, että tuotetta on käsiteltävä Euroopan parlamentin ja neuvoston direktiivin 2012/19/EU mukaisesti, jotta se voidaan kierrättää tai purkaa niin, että sen ympäristövaikutukset ovat mahdollisimman vähäiset.



Voit pyytää lisätietoa paikallisilta tai alueellisilta viranomaisilta. Elektroniikkatuotteet, joita ei lajitella valikoidusti, voivat olla vaarallisia ympäristölle ja ihmisten terveydelle niiden sisältämien vaarallisten aineiden vuoksi.

LATAA ENNEN KÄYTTÖÄ

Aloitussopas

Voit kuunnella musiikkia tällä laitteella kahdella tavalla:

- USB-tilassa voit liittää muistikun laitteeseen ja kuunnella sille tallentamiasi kappaleita.
- Bluetooth-tilassa voit suoratoistaa musiikkia älypuhelimesta tai muusta Bluetooth-laitteesta.

Huomautus: Kun käytät USB-tilaa, tämä laite on yhteensopiva VAIN .mp3- ja .wav-tiedostojen kanssa.

Laitte toimitetaan esittelytilassa myymälässä tapahtuvaa esittelyä varten. Poistu esittelytilasta siirtämällä PÄÄLLE-/POIS PÄÄLTÄ-/ESITTELY-kytkin PÄÄLLE-asettoon.

Laitteen lataaminen

1. Liitä mukana toimitettu micro-USB-johto laitteen takana olevaan micro-USB-latausporttiin.
2. Liitä johdon normaali USB-liitin tietokoneen USB-virtaporttiin tai muuhun USB-latauslaitteeseen.
Lataa laitetta ensimmäisellä käyttökerralla noin 5 tuntia.
3. Akun heikko äänimerkki ilmoittaa, että on aika ladata laite.

Lataa USB-verkkolaitteen, tietokoneen USB-portin tai muun toimivan USB-portin kautta

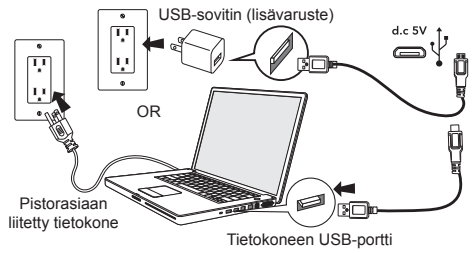

LAITE EDESTÄ

LAITE TAKAA

USB-ASEMAN KÄYTTÄMINEN

Parhaan suorituskyvyn saamiseksi käytä nopeaa 3.1 USB-asetusta (ei sisälly toimitukseen), kun tallennat ääntä tästä laitteesta.
Huomautus: Hitaamman USB-asetuksen käyttäminen voi aiheuttaa Bluetooth-äänivirran ohitusta tai huonon suorituskyvyn.
Joskus tallennetussa musiikissa voi esiintyä ohitusta johtuen puhelimesta suoratoistonopeudesta.

MIKROFONITULO

Mic 1 Mic 2

MIKROFONIN KÄYTTÄMINEN

- Yhdistä mikrofoni laitteen edessä olevaan Mik 1 tai 2 liitäntään.
- Vahvasta ääntäsi liu'uttamalla mikrofoniyksikön PÄÄLLE-asettoon, kun laulat.
- Säädä mikrofoniin äänenvoimakkuutta käyttämällä laitteen edessä olevia mikrofoniin äänenvoimakkuuspainikkeita.

USB-tilan käyttäminen

Varmista, että Tila-kytkimen asetus on USB.

- Kun laite on pois päältä, kytke USB-muistikku laitteen edessä olevaan USB-porttiin.
- Kytke laite päälle painamalla virtapainiketta.
- Paina Toisto-painiketta ja selaa sitten USB-muistikulla olevia tiedostoja käyttämällä "Eteenpäin"- ja "Taaksepäin"-painiketta.
- Kun painat "Toisto", automaattinen toista kaikki toiminto aktivoituu ja kappaleet toistetaan tallennusjärjestyksessä.

Bluetooth-tilan käyttäminen

- Valitse Tila-kytkimestä "Bluetooth"-asetto. Kytke Bluetooth-laite päälle ja ota käyttöön Bluetooth-tila (katso Valinnat tai Asetukset). Laite siirtyy automaattisesti pariliitostilaan.
- Käytä Bluetooth-laitetta ja etsi tuotteesi Bluetooth-pariliitosnimi:
 - Disney-prinsessa: "EZ-Link 554DP"
 - Encanto: "EZ-Link 554EN"
 - Frozen – huurreinen seikkailu: "EZ-Link 554FR"
- Ääni vahvistaa, kun laitteen pariliitos on valmis. Voit aloittaa äänen toiston laitteella asettamalla Bluetooth-laitteen toistotilaan.
- Voit selata laitteeseen tallennettuja kappaleita käyttämällä "Eteenpäin"- ja "Taaksepäin"-painiketta.
- Voit muodostaa pariliitoksen manuaalisesti pitämällä painettuna Kaiku / Bluetooth-pariliitospainiketta laitteen edessä.

Tiedostojen muuntaminen MP3-muotoon

iTunes-musiikkitiedostot tallennetaan oletuksena .m4a-muotoon, ja ne täytyy muuntaa .mp3-muotoon, jotta laite toistaa ne MP3-tilassa. Katso iTunesin (tai muun musiikkiohjelmiston) ohjeosiota, miten muuntaminen .mp3-muotoon tapahtuu.

Äänen tallentaminen (vain Bluetooth-tilassa)

- Voit tallentaa äänen Bluetooth-tilassa mikrofoniin kautta, jolloin tiedosto tallennetaan USB-muistikulle.
- Varmista, että tilakytin on "Bluetooth"-asennossa ja muistikku on asetettu USB-porttiin.
- Kun Bluetooth-tilassa toistetaan, aloita äänen tallennus painamalla Tallennus-painiketta. Painamalla uudelleen keskeytät tallennuksen ja painamalla Pysäytystä pysäytät tallennuksen.
- Vaihda USB-tilaan ja kuuntele tallennus valitsemalla tallennettu tiedosto!

EZ Link -asetussovellus

EZ Link -asetussovelluksella voit käyttää Disneyn suosikkisoittolistojasi useissa eri musiikin suoratoistopalveluissa. Tämä toiminto on aktivoitava ennen käyttöä. Sovelluksen määrittäminen:

- Lataa ilmainen EZ Link -asetussovellus Apple Storesta tai Google Playsta ja asenna se Bluetooth-yhteensopivaan iOS- tai Android-laitteeseen.
- Siirrä karaokelaitteen tilakytin Bluetooth-tilaan.
- Varmista, että Bluetooth-laite on kytketty päälle ja se on yhdistetty karaokelaitteeseen.
- Valitse haluamasi musiikin suoratoistopalvelu noudattamalla EZ Link -asetussovelluksen ohjeita ja viimeistelemällä asennus.
- Pidä EZ Link -asetussovellus auki ja käynnissä Bluetooth-laitteesasi, jotta voit käyttää EZ Link -ominaisuutta saumattomasti.

EZ Link -painikkeen käyttäminen

Kun sovellus on otettu käyttöön, voit käyttää Disney-soittolistojen karaokelaitteen edessä olevalla EZ Link -painikkeella:

- Muodosta yhteys valitsemasi suoratoistopalveluun painamalla EZ Link -painiketta kerran ja nauti tuotteeseesi mukautetusta Disney-soittolistasta.
- *Pidä painettuna* EZ Link -painiketta muodostaaksesi yhteyden Disney Hits -soittolistoihin ja nautiaksesi vielä upeammasta musiikista!

Huomautus: Tuotteen on oltava Bluetooth-tilassa ja liitettävä iOS- tai Android-laitteen kanssa, joka käyttää EZ Link -asetussovellusta. Yhteyden muodostaminen suoratoistopalveluun ja soittolistaan voi kestää muutaman sekunnin. Jotkin suoratoistopalvelut edellyttävät, että painat "Toista" Bluetooth-laitteesta. Käyttäjätietoja ei kerätä sovellusta käytettäessä.

Vianmääritys

Jos laite ei vastaa:

- Varmista, että laite on ladattu täyteen.
- Voit muodostaa pariliitoksen uudelleen painamalla Bluetooth-pariliitospainiketta laitteen edestä.

Huomautus: Ladattavan akun saa vaihtaa vain kuluttajille tarkoitettu eKids-korjausosasto.

Sovelluksen vianmääritys:

Jos painat EZ Link -painiketta, mutta soittolista ei avaudu:

- Vahvista, että Bluetooth-laite on yhdistetty yksikköön.
- Varmista, että EZ Link -asetussovellus on asennettu ja käynnissä "lukitsemattomassa" Bluetooth-laitteessasi.
- Varmista, että EZ Link -painike on käytössä (EZ Link -asetussovelluksen kautta).

VAROITUS/LAITTEEN HÄVITTÄMINEN

ÄLÄ yritä vaihtaa akkua itse. Se voi vioittaa laitteen ja mitätöidä takuun.

- Älä koskaan hävitä käytettyjä akkuja/elektronikkaa kotitalousjätteen mukana, sillä ne sisältävät myrkyllisiä aineita.
- Hävitä käytetyt akut/elektronikka aina paikallisten määräysten mukaan. Monet elektroniikan jälleenmyyjät ottavat akut ja muut elektroniikkakomponentit maksutta kierrätettäväksi. Löydät lähelläsi olevan keräilypaikan käymällä osoitteessa www.call2recycle.com

Sisäinen ladattava litium-ioniakku

Laite käyttää sisäistä ladattavaa litium-ioniakkua, jonka pitäisi kestää laitteen käyttöä. Jos epäilet akun olevan viallinen, lataa se useita kertoja. Jos ongelma jatkuu, älä yritä korjata laitetta itse. Katso takuusta tehtaan huoltopalvelut.

HUOMIO

Laitteen sisällä oleva akku voi aiheuttaa tulipalon, räjähdysen tai kemiallisia palovammoja, jos sitä käsitellään väärin. Älä koskaan lataa akkua, jos se näyttää vuotavan, on värjäytynyt, vääntynyt tai jollakin tavalla epänormaali. Älä koskaan pura laitetta tai yritä poistaa akkua, sillä se voi johtaa alkaliliuoksen tai muun elektrolyyttisen aineen vuotamiseen. Varmista aina, että lämpötila on 5 - 35°C ennen kuin lataat akun. Mikäli tätä varoitusta ei noudateta akku saattaa vuotaa tai heikentyä.

- Älä koskaan altista akkua millekään nesteelle.
- Älä koskaan altista akkua liialliselle kuumuudelle, kuten suoralle auringonpaisteelle tai tulelle. Älä koskaan käytä akkua ilmastoimattomassa ajoneuvossa, jonka sisälämpötilat saattavat nousta liian korkeiksi.
- Pidä akku aina poissa lasten ulottuvilta.

Huolto

- Laite on tärkeä pitää mahdollisimman kuivana ja puhtaana. Voit puhdistaa kotelo miedolla saippuavedellä kostutetulla liinalla tai sienellä. Älä käytä voimakkaita puhdistusaineita tai liuottimia, sillä ne voivat aiheuttaa vaurioita.
- Lelun kanssa käytettävät akkulaturit on tarkastettava säännöllisesti, jotta johdossa, pistokkeessa, kotelossa tai muissa osissa ei ole vaurioita. Mikäli vaurioita on, akkulatoria ei saa käyttää ennen kuin vauriot on korjattu.

EC Declaration of Conformity

1.	Identification Number: Di-554FR.UEXv1	
2.	Name and address of the manufacturer:	
	KIDdesigns, Inc. 1299 Main Street, Rahway, New Jersey, 07065, USA	
	EU Authorised Representative :	
	BMD – 3 Boulevard des Bretonnieres, 49124 St Barthelemy d’Anjou, France	
3.	The declaration of conformity is issued under the sale responsibility of KIDdesigns Inc.	
4.	Object of the declaration:	
	Product Description: Disney Frozen Bluetooth Karaoke Product Color: Purple, Blue & White Product Size: 35.82cm (H) x 35.59cm (W) x 14.59cm (D)	Add Product Photo 
5.	The object of the declaration described in 4 is in conformity with the relevant Community harmonization legislation listed below: <ul style="list-style-type: none"> - EMC Directive 2014/30/EU - RoHS Directive 2011/65/EU Annex II & amendment (EU) 2015/863 - Toy Safety Directive 2009/48/EC - REACH Regulation (EC) 1907/2006 with amendments No. 522/2009; (EU) 2018/2005; (EU) 1272/2013; (EU) No.494/2011; (EU) No.835/2012; (EU) No. 2016/217; & (EU) 2015/326. - Packaging Directive 94/62/EC with amendments 2004/12/EC & 2005/20/EC - WEEE 2012/19/EC - Radio Equipment Directive (RED) 2014/53/EU 	
6.	Relevant harmonized standards used are listed below:	

	<ul style="list-style-type: none"> - EN71-1: 2014+A1:2018 – Physical and Mechanical Requirements - EN71-2: 2011+A1:2014 & EN71-2:2020 – Flammability Requirements - EN71-3: 2019 – Migration of Certain Elements
<p>7.</p>	<p>Additional information:</p> <p>The object of declaration is in conformity with the following standards / regulations:</p> <ul style="list-style-type: none"> - REACH Annex XVII Entry 51 & 52 - Phthalates - REACH Annex XVII Entry 23 - Cadmium - REACH Annex XVII Entry 50 - PAHs - EN 55032:2015/A11:2020 - EN 55035:2017/A11:2020 - EN IEC 61000-3-2: 2019 - EN 61000-3-3: 2013/A1:2019 - ETSI EN 300 328 V2.2.2 (2019-07) - ETSI EN 301 489-1 V2.2.3 (2019-11) - ETSI EN 301 489-17 V3.2.4 (2020-09) - EN 62368-1:2014+A11:2017 - EN 62479:2010 - EN 50663:2017

For and on behalf of KIDdesigns Inc.

Signature: *David Steter*

Place of issued: Rahway, New Jersey, USA

Date of issued: February 10, 2021

EC Declaration of Conformity

1.	Identification Number: Di-554DP.UEXv1							
2.	Name and address of the manufacturer:							
	KIDdesigns, Inc. 1299 Main Street, Rahway, New Jersey, 07065, USA							
	EU Authorised Representative :							
	BMD – 3 Boulevard des Bretonnieres, 49124 St Barthelemy d’Anjou, France							
3.	The declaration of conformity is issued under the sale responsibility of KIDdesigns Inc.							
4.	Object of the declaration:							
	<table border="1" style="width: 100%; border-collapse: collapse;"> <tr> <td style="width: 25%;">Product Description:</td> <td>Disney Princess Bluetooth Karaoke</td> </tr> <tr> <td>Product Color:</td> <td>Pink, White & Purple</td> </tr> <tr> <td>Product Size:</td> <td>32.76cm (H) x 26.92cm (W) x 11.43cm (D)</td> </tr> </table>	Product Description:	Disney Princess Bluetooth Karaoke	Product Color:	Pink, White & Purple	Product Size:	32.76cm (H) x 26.92cm (W) x 11.43cm (D)	Add Product Photo 
Product Description:	Disney Princess Bluetooth Karaoke							
Product Color:	Pink, White & Purple							
Product Size:	32.76cm (H) x 26.92cm (W) x 11.43cm (D)							
5.	The object of the declaration described in 4 is in conformity with the relevant Community harmonization legislation listed below: <ul style="list-style-type: none"> - EMC Directive 2014/30/EU - RoHS Directive 2011/65/EU Annex II & amendment (EU) 2015/863 - Toy Safety Directive 2009/48/EC - REACH Regulation (EC) 1907/2006 with amendments No. 522/2009; (EU) 2018/2005; (EU) 1272/2013; (EU) No.494/2011; (EU)No.835/2012;(EU) No. 2016/217; & (EU)2015/326. - Packaging Directive 94/62/EC with amendments 2004/12/EC & 2005/20/EC - WEEE 2012/19/EC - Radio Equipment Directive (RED) 2014/53/EU 							

6.	Relevant harmonized standards used are listed below: <ul style="list-style-type: none">- EN71-1: 2014+A1:2018 – Physical and Mechanical Requirements- EN71-2: 2011+A1:2014 & EN71-2:2020 – Flammability Requirements- EN71-3: 2019 – Migration of Certain Elements
7.	Additional information: <p>The object of declaration is in conformity with the following standards / regulations:</p> <ul style="list-style-type: none">- REACH Annex XVII Entry 51 & 52 - Phthalates- REACH Annex XVII Entry 23 - Cadmium- REACH Annex XVII Entry 50 - PAHs- EN 55032:2015/A11:2020- EN 55035:2017/A11:2020- EN IEC 61000-3-2: 2019- EN 61000-3-3: 2013/A1:2019- ETSI EN 300 328 V2.2.2 (2019-07)- ETSI EN 301 489-1 V2.2.3 (2019-11)- ETSI EN 301 489-17 V3.2.4 (2020-09)- EN 62368-1:2014+A11:2017- EN 62479:2010- EN 50663:2017

For and on behalf of KIDdesigns Inc.

Signature: *David Steter*

Place of issued: Rahway, New Jersey, USA

Date of issued: February 10, 2021

EC Declaration of Conformity

1.	Identification Number: Di-554EN.UEXv1M	
2.	Name and address of the manufacturer:	
	KIDdesigns, Inc. 1299 Main Street, Rahway, New Jersey, 07065, USA	
	EU Authorised Representative :	
	BMD – 3 Boulevard des Bretonnieres, 49124 St Barthelemy d’Anjou, France	
3.	The declaration of conformity is issued under the sale responsibility of KIDdesigns Inc.	
4.	Object of the declaration:	
	Product Description: Disney Encanto Bluetooth Karaoke Product Color: Purple, Blue & Yellow Product Size: 35.82cm (H) x 35.59cm (W) x 14.59cm (D)	Add Product Photo 
5.	The object of the declaration described in 4 is in conformity with the relevant Community harmonization legislation listed below: <ul style="list-style-type: none"> - EMC Directive 2014/30/EU - RoHS Directive 2011/65/EU Annex II & amendment (EU) 2015/863 - Toy Safety Directive 2009/48/EC - REACH Regulation (EC) 1907/2006 with amendments No. 522/2009; (EU) 2018/2005; (EU) 1272/2013; (EU) No.494/2011; (EU) No.835/2012; (EU) No. 2016/217; & (EU) 2015/326. - Packaging Directive 94/62/EC with amendments 2004/12/EC & 2005/20/EC - WEEE 2012/19/EC - Radio Equipment Directive (RED) 2014/53/EU 	

6.	Relevant harmonized standards used are listed below: <ul style="list-style-type: none">- EN71-1: 2014+A1:2018 – Physical and Mechanical Requirements- EN71-2: 2020 – Flammability Requirements- EN71-3: 2019+A1:2021 – Migration of Certain Elements
7.	Additional information: <p>The object of declaration is in conformity with the following standards / regulations:</p> <ul style="list-style-type: none">- REACH Annex XVII Entry 51 & 52 - Phthalates- REACH Annex XVII Entry 23 - Cadmium- REACH Annex XVII Entry 50 - PAHs- EN 55032:2015/A11:2020- EN 55035:2017/A11:2020- EN IEC 61000-3-2: 2019- EN 61000-3-3: 2013/A1:2019- ETSI EN 300 328 V2.2.2 (2019-07)- ETSI EN 301 489-1 V2.2.3 (2019-11)- ETSI EN 301 489-17 V3.2.4 (2020-09)- EN 62368-1:2014+A11:2017- EN 62479:2010- EN 50663:2017

For and on behalf of KIDdesigns Inc.

Signature: *David Stetin*

Name: David Stetin

Title: Product Safety & Compliance Officer

Place of issued: Rahway, New Jersey, USA

Date of issued: April 20, 2022